

Life Is On

Schneider
Electric

Merten D-Life

Дизайн, который создает
пространство

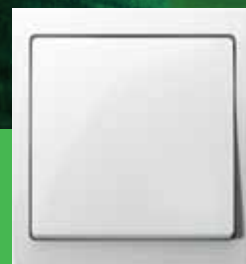

Поставщик Schneider Electric в
Украине

ElectroTorg

www.schneider-electric.ru

electrotorg.biz.ua



Содержание

Общая информация	4
Рамки	32
Клавиши и механизмы	40
Механизмы управления комфортом	56
Модули PlusLink	62
Механизмы PlusLink	82
Управление отоплением	96
Управление жалюзи	101
Управление жалюзи – PlusLink	104
Компоненты KNX (сенсоры)	116
Гостиничное оборудование	120
Электрические розетки	122
Телефонные розетки	129
ТВ-/аудиорозетки	132
Компьютерные розетки	136
Особые центральные накладки	146
Аксессуары	149
Габаритные размеры	152
Перечень каталожных номеров	153
Таблица подбора.....	156



Merten D-Life

Новый взгляд на современное пространство

Представляем Вам новую серию электроустановочных изделий Merten. Гармоничные пропорции, четкие и прямые линии отражают философию минимализма и идеально вписываются в концепцию современных интерьеров премиум-класса. Современные цвета, натуральные материалы, широчайшие функциональные возможности в сочетании с лаконичным, благородным дизайном – все это новая серия D-Life.

D-Life изменяет привычную геометрию Merten и представляет изделия с максимальным размером клавиш в сочетании с узкими рамками.

Ассортиментный ряд D-Life представлен рамками от 1 до 5 постов, предназначенными как для горизонтального, так и вертикального монтажа

Модульная концепция

Особенностью внешнего вида изделий D-Life является отсутствие перегородок в многопостовых рамках. Изделия в серии D-Life создают стильный акцент в интерьере, порой становясь его центральным объектом и украшением.



Механизм Merten

Клавиши из термопласта



Белый лотос



«Нержавеющая сталь»



Сахара



Антрацит

Клавиши из металла



Никель



Шампань



Мокко

Рамки D-Life из термопласта



Рамки D-Life из стекла/камня



Рамки D-Life из металла



Термопласт, белый лотос



Термопласт, «нержавеющая сталь»



Термопласт, сахара



Термопласт, антрацит



Стекло, белый кристалл/ белый лотос



Стекло, черный оникс/ «нержавеющая сталь»



Камень, базальт/ «нержавеющая сталь»



Металл, никель



Металл, шампань



Металл, мокко

Еще больше свободы с серией D-Life

Лучший способ охватить все многообразие систем и сделать профессиональный выбор – это найти такое решение, которое можно адаптировать под любое здание, проект, бюджет и место. Гибкость обеспечивается за счет использования изделий и решений, поддерживающих разные технологии, – от стандартных устройств до устройств автоматизации на шине KNX.

Стандартные устройства

D-Life предлагает большой выбор механизмов, таких как светорегуляторы, термостаты, зарядные устройства USB и разъемы RJ45. Благодаря применению механизмов QuickFlex монтаж становится простым, быстрым и безопасным.

QuickFlex



Розетка QuickFlex®



Механизм светодиодного поворотного светорегулятора

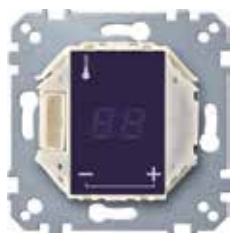

Механизм сенсорного термостата



Механизм зарядного устройства USB



Разъем RJ45 Schneider Electric

Электронные механизмы PlusLink

В электронных механизмах для управления освещением и жалюзи используется технология PlusLink, позволяющая извлечь максимум возможностей из стандартных устройств. Модульная структура электронных механизмов и внешних модулей поддерживает более 100 отдельных функций. Через ввод PlusLink их можно объединить в простую систему управления помещением.

PlusLink inside



Электронный механизм

+



Кнопочный модуль

+



Рамка + клавиши

=

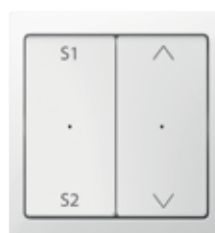

Независимая функция

Приложение Wiser Room

Предложите вашим клиентам для управления помещением установить кнопочный модуль Wiser и приложение Wiser Room и воспользуйтесь новыми возможностями при выполнении монтажа и конфигурации. Настройки можно изменить с экрана смартфона или планшета, не извлекая механизм. Кнопочный модуль Wiser можно сочетать с любым механизмом PlusLink и использовать как независимую функцию.



Управляйте зданием с помощью KNX

KNX объединяет все функции управления зданием в одну интеллектуальную систему. Merten D-Life учитывает все потребности и поддерживает все решения KNX, необходимые для создания подключенной, удобной, энергоэффективной и безопасной среды управления зданием.

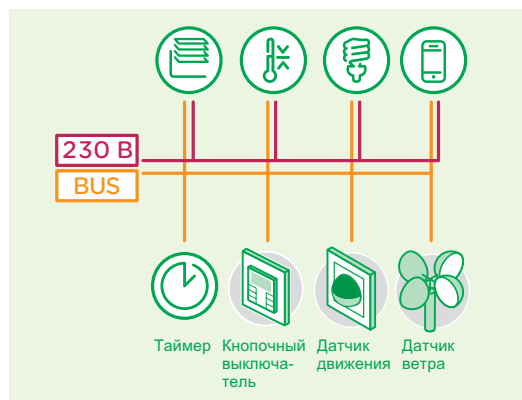

Логический мультипротокольный контроллер / шлюз homeLynk / spaceLynk



Универсальный LED диммер KNX



Сенсорный выключатель с термостатом Multitouch Pro



Кнопочный выключатель Push-button Pro

QuickFlex – механизмы скрытой установки



Пять факторов являются залогом успеха механизмов выключателей и розеток QuickFlex®. Они помогут сэкономить вам до 25 % времени, т. е. вы будете работать быстрее и больше успевать. Они включают в себя три этапа быстрого монтажа: соединение, выравнивание, крепление, а также простую проверку и продуманное расширение функций. Это и есть QuickFlex®.

Розетка QuickFlex®



Розетка для скрытого монтажа QuickFlex®



Модуль защиты от перенапряжения QuickFlex®



Модуль светодиодной индикации QuickFlex



Модуль светодиодной подсветки QuickFlex®

Простота соединения

- Простое и быстрое подсоединение через безвинтовые зажимы с воронкообразными входами
- Простые в эксплуатации защелки с удобным доступом
- Уменьшенная глубина установки для удобства работы с проводами

Быстрое и безопасное выравнивание

- Стальной суппорт толщиной 1 мм практически неуязвим: он не погнется даже при установке на неровную стену
- Сглаженные углы делают установку еще более безопасной
- На оцинкованной поверхности четко видны ориентационные метки и маркировка
- Зарекомендовавшая себя система фиксации суппорта гарантирует быстрое и простое выравнивание, а также делает возможной установку разнообразных вариантов

Крепление за считанные секунды

- Три поворота винтов быстрого крепления – и основание розетки плотно посажено в короб
- 100 % безопасность благодаря полной изоляции суппорта от соприкосновения с лапками
- Распорные лапки втянуты внутрь механизма возвратными пружинами
- Лапки быстро распираются с помощью винтов, что делает монтаж и выравнивание еще проще

Установка модулей дополнительных функций без демонтажа механизма

- Основания позволяют добавлять новые функции: просто вставьте – и готово
- Защита от перенапряжения: модуль со световым индикатором и звуковым сигналом
- Световой индикатор включенного состояния
- Модуль светодиодной индикации для светового ориентира

Выключатель QuickFlex®

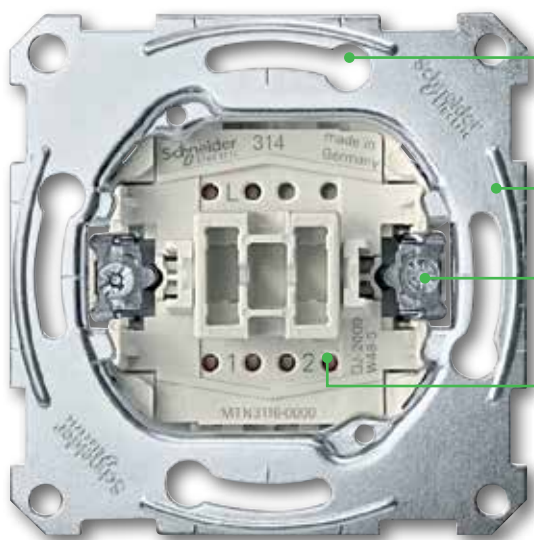

Механизм скрытой установки QuickFlex® под выключатель



Модуль светодиодной подсветки QuickFlex® для механизма скрытой установки под кнопочный/клавишный выключатель



Модуль светодиодной подсветки QuickFlex® для механизма скрытой установки под двухклавишный выключатель

Установка модулей дополнительных функций без демонтажа механизма

- Основания позволяют добавлять новые модули светодиодного освещения: просто вставьте – и готово
- Модуль красной или зеленой подсветки может использоваться как для контрольной подсветки, так и для светового ориентира

Система быстрого монтажа QuickFlex позволяет устанавливать модули подсветки спереди, не извлекая выключатели из монтажных коробок в стене

- Расположенные спереди контрольные контакты позволяют выполнять измерения и диагностику, не извлекая механизмы выключателей из монтажных коробок
- Лапки быстро распираются с помощью винтов
- Распорные лапки втянуты внутрь механизма возвратными пружинами
- Блестящий оцинкованный суппорт изолирован от лапок
- Фиксация лапками и винтами

Простота соединения

- Простое и быстрое подсоединение через безвинтовые зажимы с воронкообразными входами
- Эргономичная конструкция: расположение зажимов под углом 35° значительно упрощает монтаж
- Схема подключения сзади для безопасного подключения проводов
- Простые в эксплуатации защелки с удобным доступом
- Уменьшенная глубина установки для удобства работы с проводами

Быстрое и безопасное выравнивание

- Стальной суппорт толщиной 1 мм практически неуязвим: он не погнется даже при установке на неровную стену
- Сглаженные углы делают установку еще более безопасной
- На оцинкованной поверхности четче видны ориентационные метки и маркировка

Крепление за считанные секунды

- Три поворота винтов быстрого крепления – и основание розетки плотно посажено в короб
- 100 % безопасность благодаря полной изоляции суппорта от соприкосновения с лапками
- Распорные лапки втянуты внутрь механизма возвратными пружинами
- Лапки быстро распираются с помощью винтов, что делает монтаж и выравнивание еще проще

Удобная проверка с лицевой стороны

- Четкая и легко читаемая маркировка
- Расположенные спереди контрольные контакты позволяют выполнять измерения и диагностику, не извлекая механизмы выключателей из монтажных коробок

Создание комфортных условий с помощью умных устройств

Новая серия D-Life от компании Schneider Electric предлагает нечто большее, чем выключатели, розетки и разъемы. Многочисленные интеллектуальные продукты, входящие в серию, легко внедряются и обеспечивают повышение уровня комфорта и безопасности, а также предоставляют новые возможности подключения.



Выключатель со световым индикатором

1 Удобное управление освещением

Выключатели со световым индикатором удобны для помещений, в которых они располагаются за дверью, например, для ванных комнат, кладовых и подсобных помещений. Благодаря световому индикатору вы не забудете выключить свет при выходе из комнаты.



Силовая розетка с крышкой

2 Безопасность и польза

Силовая розетка с повышенной защитой от случайного контакта. Крышка обеспечивает защиту от пыли и скрывает розетку.



Выключатель для рольставней

3 Удобное управление жалюзи

Открывайте и закрывайте рольставни простым нажатием кнопки.



Блок регулирования температуры в помещении

4 Комфортная температура

Простое и интуитивно понятное регулирование температуры в помещении.



Силовая розетка с крышкой IP 44

5 Водонепроницаемость

Идеальная защита от воды и пыли при установке силовой розетки в ванной комнате или на улице.

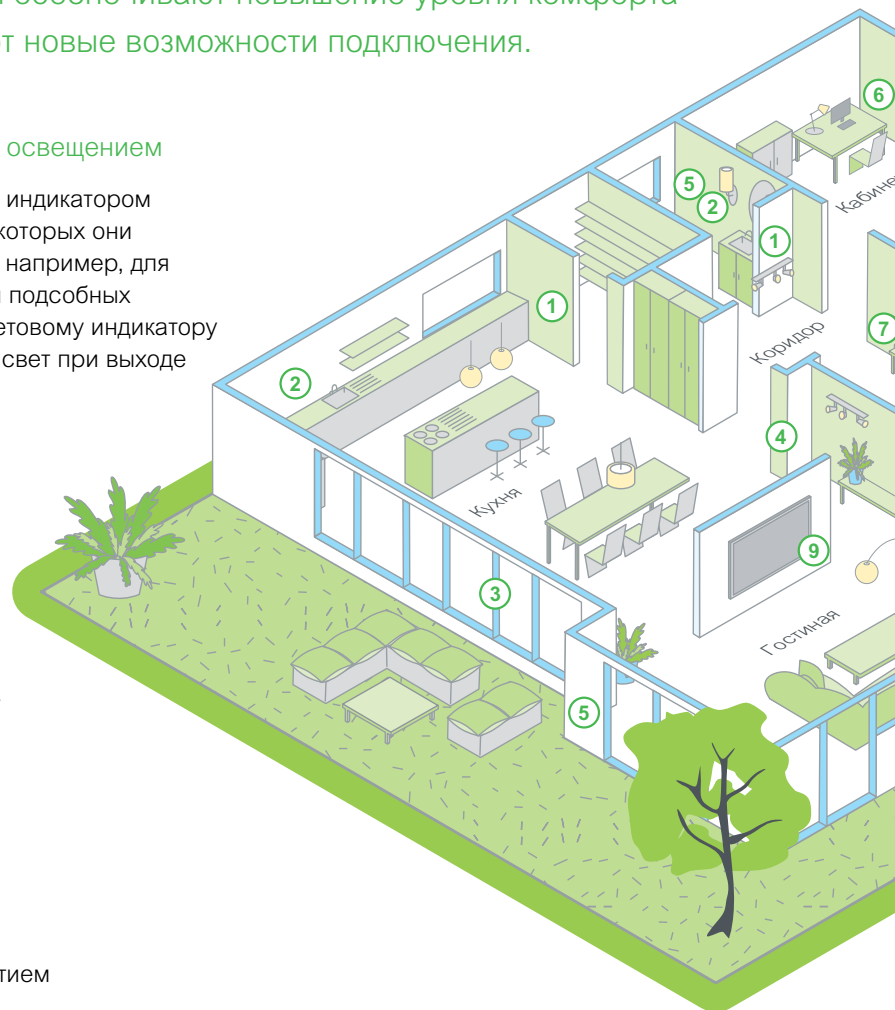

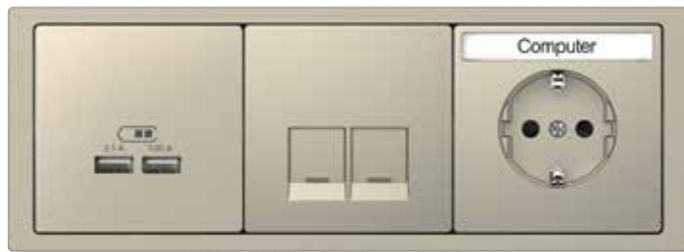

Розетка USB, разъем RJ45 Schneider Electric и силовая розетка с полем для надписи



⑥ Правильная организация

Многопостовые рамки обеспечат все функции, которые могут потребоваться в домашнем офисе. Розетка USB одновременно заряжает смартфон и планшет, устраняя необходимость в отдельном зарядном устройстве. Благодаря розеткам сетей передачи данных вы всегда будете на связи и онлайн.



Силовая розетка со световым индикатором

⑦ Ночное освещение

Силовая розетка со световым индикатором обеспечивает двойной уровень безопасности. Она защищена от случайного контакта, а световой индикатор укажет вам путь в темноте.

⑧ Инновационный и стильный светодиодный диммер

Современное светодиодное освещение требует использование надежных и технологичных диммеров. Подсветка за ручкой диммера не только отлично смотрится, но и выполняет функцию светового индикатора.



Поворотный диммер с подсветкой



Розетка HDMI

⑨ Умное подключение

Подключение телевизора напрямую к настенной розетке HDMI позволяет оставить в прошлом раздражающее нагромождение кабелей и в полной мере насладиться ощущением домашнего кинотеатра.

DimmerTool



Приложение от Schneider Electric позволит вам проверить совместную работу диммеров и ламп.

Доступно для смартфонов и планшетов.



Управление комфортом с помощью технологии PlusLink

Электронные механизмы Merten D-Life созданы, чтобы обеспечивать потребности ваших клиентов и расширять возможности стандартных устройств



Электронные механизмы PlusLink выполняют функции управления освещением и жалюзи. Технология PlusLink также позволяет объединить их в простую и эффективную систему.

Логотип PlusLink inside четко указывает компоненты электронных механизмов Merten D-Life, которые можно использовать для создания умных помещений.

Модульная структура электронных механизмов и внешних модулей поддерживает более 100 отдельных функций. Ввод PlusLink позволяет подключать отдельные функции к системе.

Схема комплектации



Благодаря встроенной технологии PlusLink электронные механизмы Merten D-Life идеально подходят для новых и реконструируемых зданий. Эти электронные механизмы и их внешние модули обладают функциональностью, которую вы ожидаете от современных систем.

Доступны более 100 отдельных функций управления освещением и жалюзи:

- включайте и выключайте свет, а также регулируйте его яркость вручную, с помощью таймера или автоматически, используя датчик движения;
- управляйте жалюзи вручную или с помощью таймера;
- сохраняйте новые и вызывайте уже сохраненные сцены, используя функцию сцен, имеющуюся во всех 2-клавишных переключателях.

Через ввод PlusLink механизмы подключаются к системе управления помещением:

- управляйте освещением из одной центральной точки, подключив все диммеры в помещении с помощью устройства управления PL-линией;
- подключенные жалюзи можно опустить вечером одним нажатием кнопки;
- сохраняйте новые и вызывайте уже сохраненные сцены, используя функцию сцен, имеющуюся во всех 2-клавишных выключателях.



Управление освещением



2-клавишный диммер с двумя сценами



Управление жалюзи



Выключатель для рольставней с двумя сценами



Регулирование по времени



Таймер



Контроль по присутствию



Датчик движения

Простые функции для местного управления

Система управления помещением (на примере управления жалюзи)

Местное управление жалюзи



Кнопочный выключатель для рольставней



Местное управление жалюзи



Выключатель рольставней с двумя сценами



Объединенное управление всеми подключенными жалюзи



Таймер

Подключено через PlusLink

Подключено через PlusLink

Удобное дистанционное управление

Предложите вашим клиентам для управления освещением и жалюзи установить кнопочный модуль Wiser и приложение Wiser Room и используйте возможности PlusLink при монтаже и конфигурации.

Кнопочный модуль Wiser с Bluetooth создан специально, чтобы облегчить настройку и программирование функций устройства, используя смартфон или планшет. Настройки задаются через интерфейс приложения и передаются по Bluetooth-связи на кнопочный модуль Wiser.

Простая и понятная конфигурация

- Наглядная настройка функций с экрана смартфона или планшета
- Копируйте настройки и применяйте их для механизмов PlusLink со сходными функциями
- Изменяйте настройки, не вынимая механизм PlusLink
- Приложение доступно для IOS и Android



Интеллектуальное управление освещением и жалюзи в три шага:

Шаг 1:

Установка приложения на смартфон или планшет

Шаг 2:

Привязка приложения к кнопочному модулю

Шаг 3:

Настройка и программирование через интерфейс пользователя



Интеллектуальное управление освещением и жалюзи

Новые внешние модули Wiser с Bluetooth-связью и приложение Wiser Room превращают ваш смартфон или планшет в удобное устройство дистанционного управления, обеспечивающее управление освещением и жалюзи в доме.

Основные преимущества

- Легкое управление освещением и жалюзи с помощью смартфона или планшета через приложение Wiser Room
- Изменение функций, например, настройка активации управления жалюзи по времени через простой и интуитивно понятный пользовательский интерфейс приложения
- Простая активация случайной функции (например, для имитации присутствия) через пользовательский интерфейс
- Синхронизация по времени
- Запуск сценариев с помощью кнопочного модуля (даже без функциональной кнопки сценария)

Приложение доступно для iOS и Android



Кнопочный модуль Wiser с клавишей S1,S2
2-клавишный, D-Life
Стекло, черный оникс

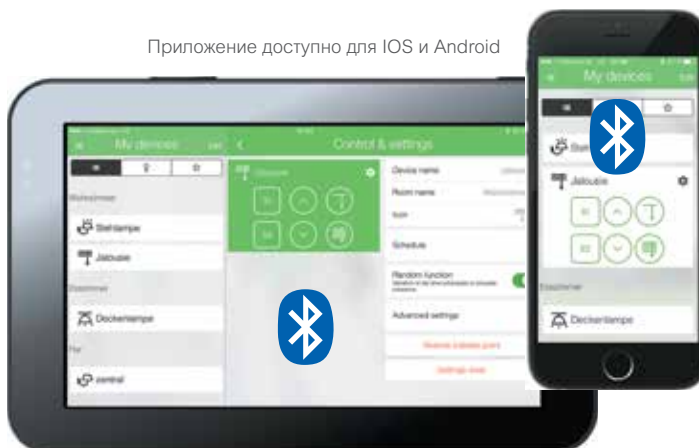

Электронные устройства PlusLink для комфортных домов – с отдельными функциями или объединенные в систему

Электронные механизмы с технологией PlusLink позволяют управлять освещением и жалюзи отдельно или подключать их к системе. Неважно, что вы используете – единое приложение или систему полного управления помещением – PlusLink обеспечивает оптимальный комфорт и безопасность.



Кнопочный выключатель



① Простое управление освещением

Включайте / выключайте или регулируйте яркость освещения по месту с помощью одного устройства.



Кнопочный выключатель с двумя сценами



② Настройте свои сцены освещения

Сохраненные сцены освещения обеспечивают непревзойденный комфорт. Устройство позволяет вызывать одну из двух сохраненных сцен одним нажатием кнопки.



Кнопочный выключатель рольставней с двумя сценами



③ Продуманное управление жалюзи

Простое управление жалюзи. Открывайте и закрывайте жалюзи или сохраните две сцены положений.

Сохраняйте сцены

Выберите настройку и зажмите кнопку S1 или S2 на 3 секунды.



3 секунды

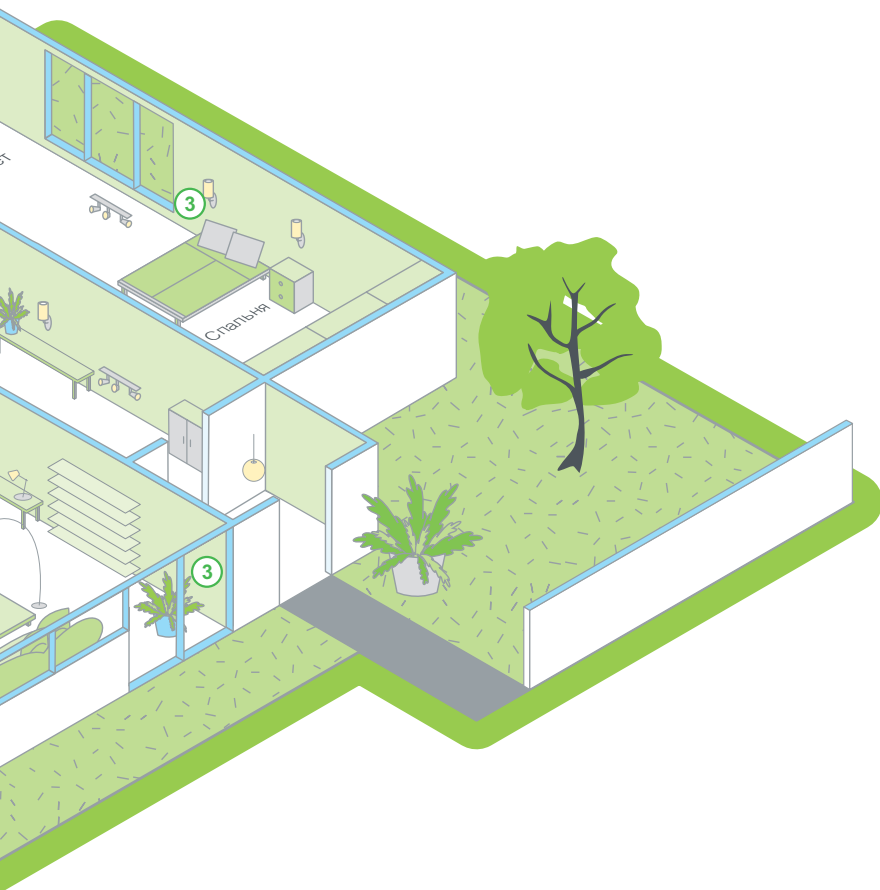

Модуль Wiser

5 Дистанционное управление с помощью смартфонов и планшетов

Модули Wiser позволяют легко контролировать освещение и жалюзи с помощью смартфона или планшета.

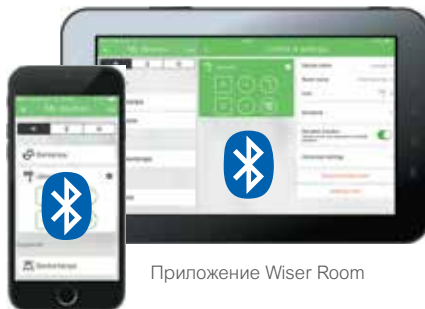

Приложение Wiser Room



Датчик движения



6 Автоматическое управление освещением

Датчик движения включает свет при обнаружении движения и выключает, когда в помещении никого нет.



Таймер



4 Автоматическое управление жалюзи и освещением

Таймер автоматически поднимает и опускает жалюзи в запрограммированное время.

Это обеспечивает комфорт, а также безопасность, когда вас нет дома.

Вы также можете установить время включения и выключения освещения, например, на входе или в саду.

Управление зданием с помощью KNX

KNX – это интеллектуальная система управления жилыми и офисными зданиями, от частных домов до бизнес-центров и гостиничных комплексов. Merten D-Life поддерживает все решения KNX, необходимые для создания подключенной, удобной, энергоэффективной и безопасной среды управления зданием, которую легко проектировать, монтировать и эксплуатировать.

Комфорт

Современный человек ищет удобство и комфорт как дома, так и на работе. Именно поэтому нужны простые в управлении системы, которые будут облегчать повседневную жизнь.

Экономия

Интеллектуальная сеть, объединяющая все инженерные системы здания, поможет избежать ненужных энергозатрат и снизить эксплуатационные расходы на постоянной основе. Возможность расширения модульной системы KNX гарантирует экономичность решений, которые в долгосрочной перспективе не потеряют свои свойства.

Гибкость

Для того чтобы комнату можно было использовать на протяжении нескольких десятилетий, нужна простая и экономичная адаптация функций здания к потребностям пользователей без вскрытия стен для прокладки проводки.

Безопасность и защита

Для того чтобы люди чувствовали себя в безопасности, система управления зданием должна всегда быстро и разумно реагировать на возникающие чрезвычайные ситуации. И неважно, кипит там жизнь, или стоит тишина.

Управление зданием и технологии будущего

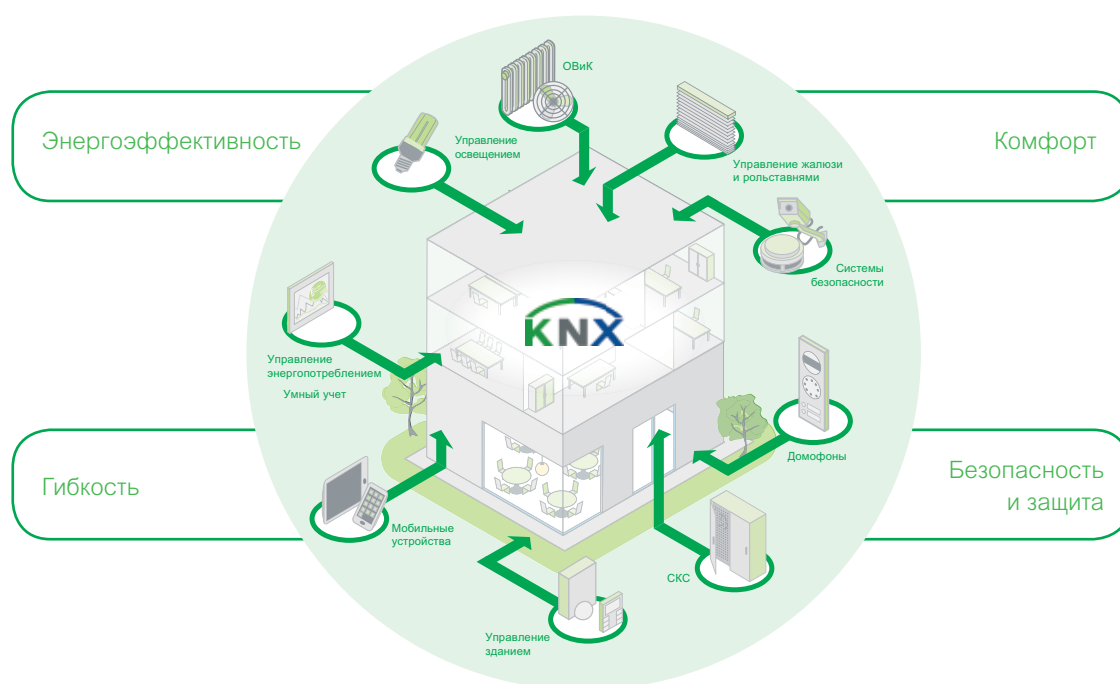



Прикоснитесь к комфорту

Интуитивно понятные устройства управления, функциональная гибкость и стильный дизайн: встречайте новое поколение пользовательских интерфейсов KNX.

Пользовательские интерфейсы KNX Multitouch Pro и KNX Push-button Pro

Новые пользовательские интерфейсы KNX Multitouch Pro и Push-button Pro являются функциональным дополнением для современных систем KNX. Их конструкция идеальна для установки в рамки D-Life.

Благодаря внедрению новых технологий данная серия обеспечивает удобную работу и гибкое управление освещением, жалюзи и температурой.



Пользовательские интерфейсы KNX Multitouch Pro и KNX Push-button Pro, D-Life Металл, никель

Сенсорный выключатель с термостатом Multitouch Pro



Новый интерфейс KNX Multitouch Pro выделяется среди аналогов благодаря исключительному дизайну. Тонкий сенсорный дисплей, гармоничный и чувствительный, идеально сочетается с рамками Merten. Совершенно плоская поверхность без выступающих элементов. Управление всеми функциями осуществляется напрямую через сенсорный дисплей.

Основные характеристики

- Сенсорный экран 2,8", активация при приближении руки
- 9 экранов для управления светом, климатом, шторами, сценами
- Два готовых дизайна интерфейса: вертикальный и круговой
- Встроенный датчик температуры и вход датчика теплого пола
- Датчик освещенности, ночной режим и загрузка логотипа
- Функция управления жестами



Переключение между основными функциями и их выбор осуществляются через сенсорный экран

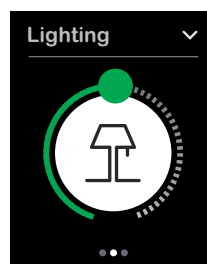

Управление освещением – в режиме кругового отображения
Наглядное и интуитивное регулирование

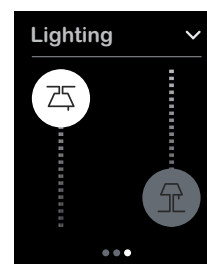

Управление освещением – в режиме вертикального отображения
Обеспечивает управление двумя функциями одновременно на одном дисплее

Кнопочный выключатель KNX Push-button Pro



Кнопочный выключатель: полный набор необходимых функций с доступом через многофункциональные клавиши. Управление светом, жалюзи и сценами через поверхность с 4 зонами. От 1 до 4 кнопок.

Иконки, обозначающие действие, могут быть легко заменены. Датчик освещенности, датчик приближения: активация подсветки при приближении руки.

Индивидуальное оформление

- Подсвечивающиеся иконки, два уровня яркости с ночным режимом, цвет: белый / зеленый
- Питание по шине KNX



Комплект дополнительных иконок MTN6270-0011

Установка и ввод в эксплуатацию

Новая линейка интерфейсов KNX олицетворяет совершенно новый подход к проектированию, вводу в эксплуатацию и монтажу. Проще, быстрее и гибче.

Функции, которые понравятся вам и вашим клиентам

Раньше все функции KNX нужно было предусмотреть до монтажа. А сейчас, благодаря новым выключателям KNX, процесс упростился. Для простой установки KNX во всех помещениях требуется заложить в проект только два артикула новых устройств – в зависимости от числа необходимых функций. Изменить назначение функций можно в любой момент в процессе ввода системы в эксплуатацию.

Экспресс-режим ввода KNX Multitouch Pro в эксплуатацию предусматривает ускоренное конфигурирование сенсорного дисплея. В программе ETS уже заданы часто используемые функции. Привязку функций можно менять в любое время без риска потери групповых адресов. Дополнительного электропитания интерфейсам KNX Multitouch Pro и KNX Push-button Pro не требуется, питание осуществляется по шине KNX.

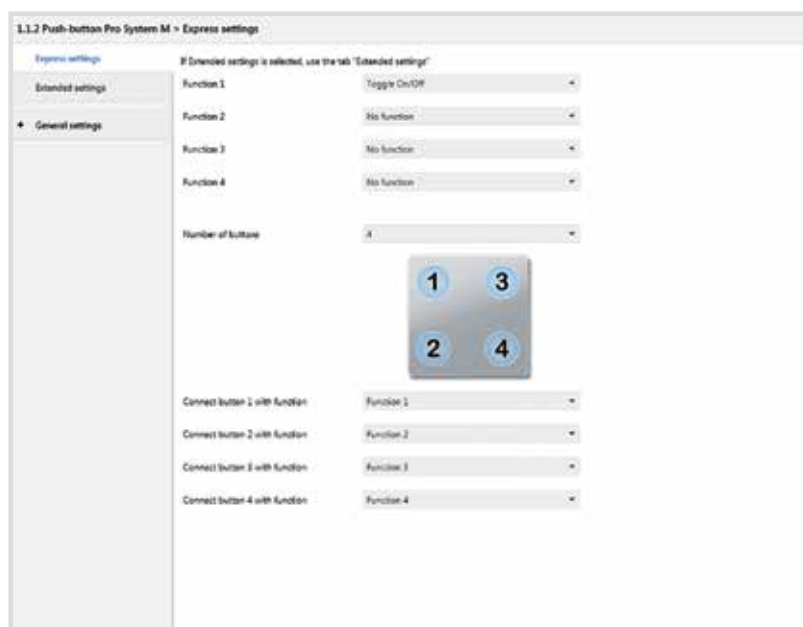

Быстрые настройки в ETS для кнопочного выключателя KNX Push-button Pro

Решения на KNX для ЖИЛЫХ ДОМОВ

Новейшие решения KNX делают вашу жизнь лучше, обеспечивая простое, удобное, безопасное и экономичное управление функциями вашего дома.



Сенсорный выключатель с термостатом Multitouch Pro

① Все в одном

KNX Multitouch Pro позволит вам управлять освещением, жалюзи и температурой с одного устройства.



Кнопочный выключатель KNX Push-button Pro

② Интуитивно понятное управление

Понятные пиктограммы с подсветкой делают управление освещением и жалюзи интуитивным.



KNX датчик движения

③ Автоматическое управление освещением и температурой

Повышенный комфорт и эффективность: автоматическое управление освещением и температурой в зависимости от присутствия людей в помещении.

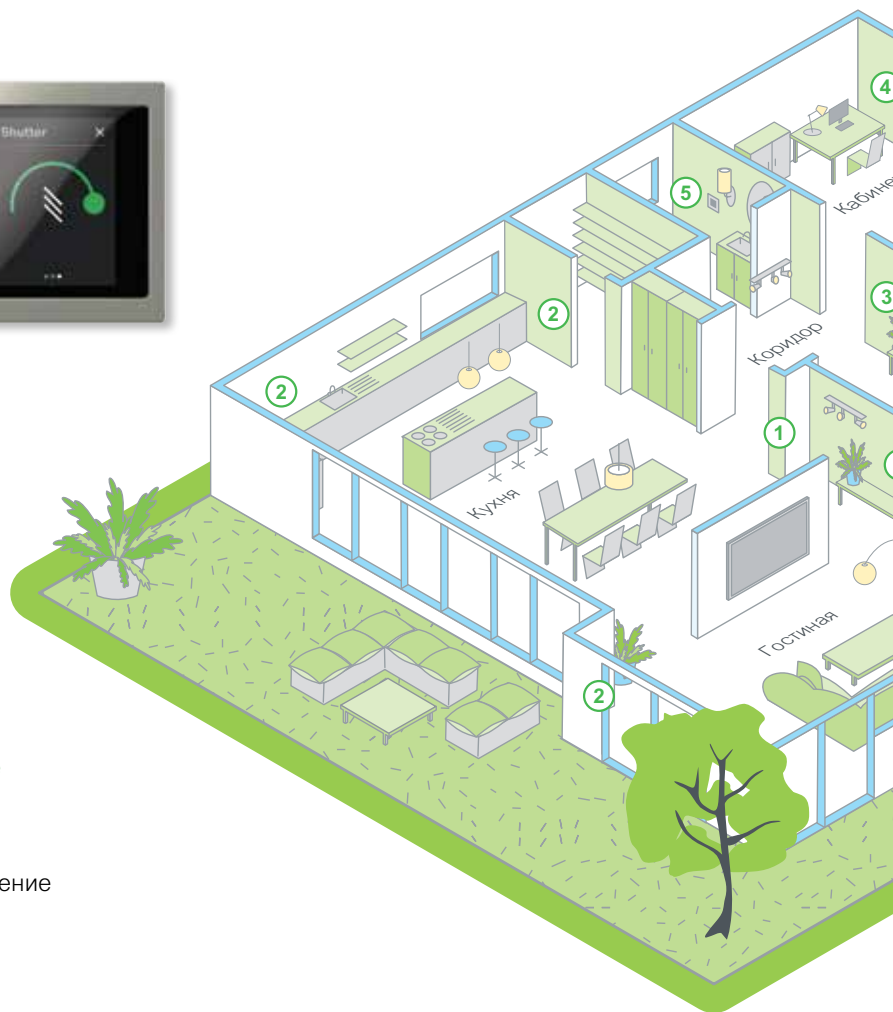

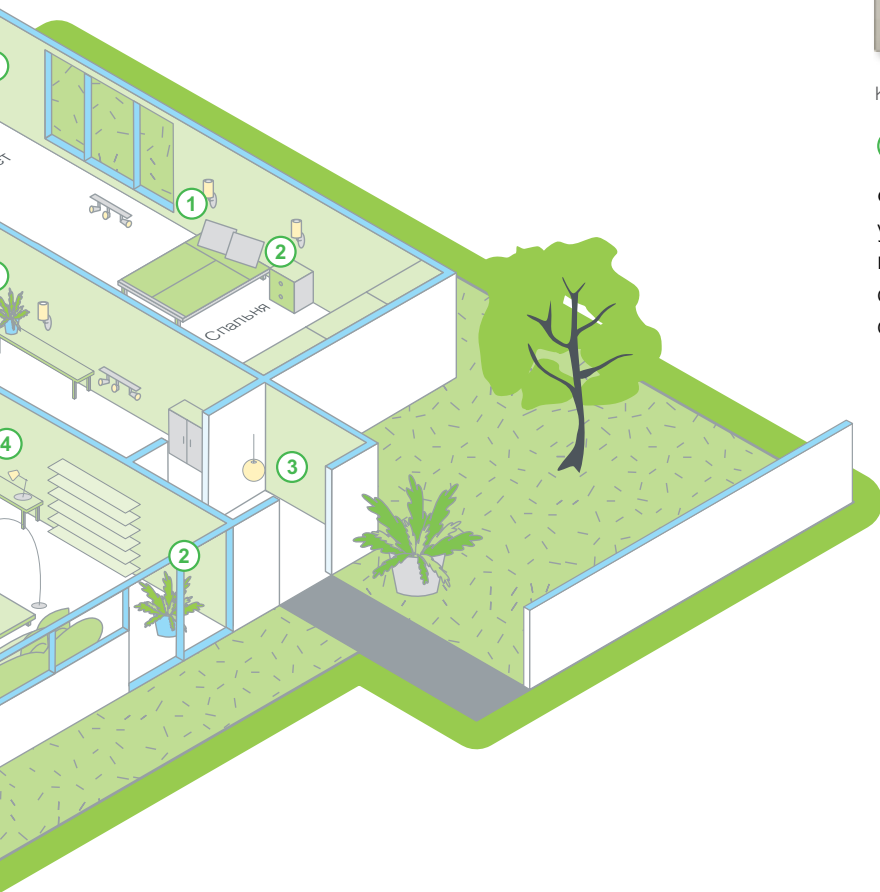

KNX Push-button Pro, силовая розетка, розетка USB

④ Надежное подключение

Функции KNX грамотно скомбинированы с умными стандартными функциями. Розетку USB можно использовать одновременно для зарядки смартфона и планшета, устраняя необходимость в отдельном зарядном устройстве.



KNX Multitouch Pro

⑤ Освещение с использованием сцен

Интуитивно понятное управление освещением благодаря круговому дизайну. Сцены обеспечивают дополнительный комфорт в ванной комнате.

Решения на KNX для гостиниц

Гостиницы должны соответствовать ряду требований. Простое и интуитивно понятное управление в гостиничных номерах, автоматическое управление освещением и температурой в общественных зонах, а также удобное техническое обслуживание и управление функциями здания. Система KNX и серия D-Life полностью соответствуют этим требованиям и обеспечивают высококачественный и элегантный дизайн.

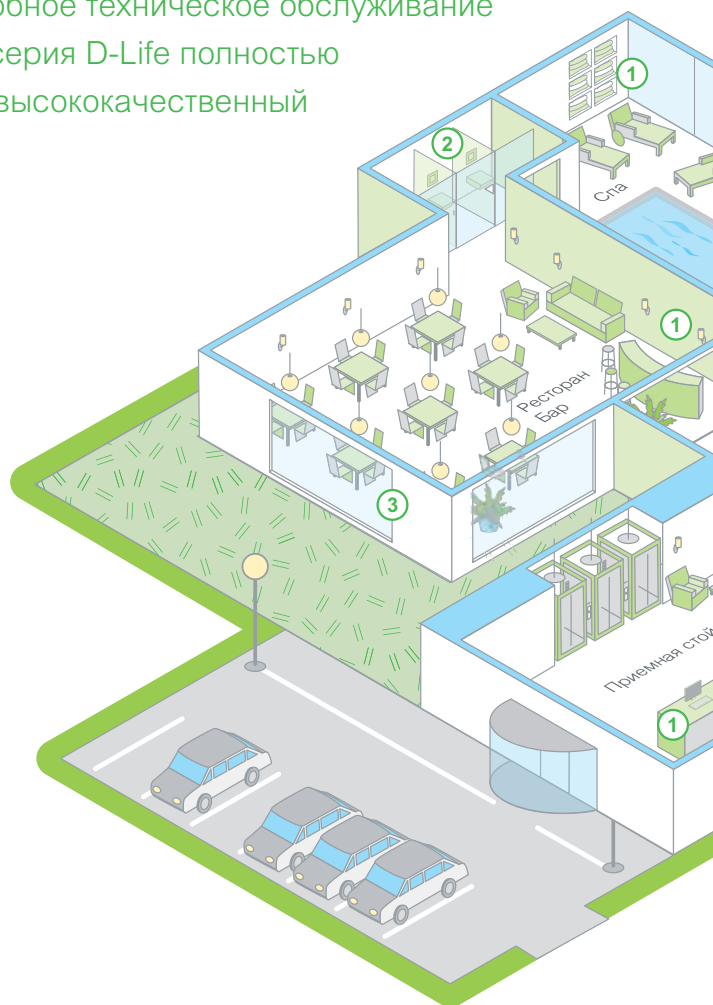

Сенсорный выключатель с термостатом Multitouch Pro

1 Все в одном

KNX Multitouch Pro позволит вам управлять освещением, жалюзи и температурой с помощью одного устройства.



Кнопочный выключатель KNX Push-button Pro

2 Интуитивно понятное управление

Понятные пиктограммы с подсветкой делают управление освещением и жалюзи интуитивным.



KNX датчик движения

3 Автоматическое управление освещением и температурой

Повышенный комфорт и эффективность: автоматическое управление освещением и температурой в зависимости от присутствия людей в помещении.



4 Считыватель ключ-карт Кнопочный выключатель со светодиодным сигналом

«Не беспокоить», «Уборка номера»: отображение статуса является удобным как для постояльцев, так и для персонала.

Считыватель ключ-карт, кнопочный выключатель KNX Push-button Pro



KNX Push-button Pro, силовая розетка, розетка USB

⑤ Надежное подключение

Многопостовые рамки обеспечивают постояльцев возможностью управления всеми необходимыми функциями. Функции KNX грамотно скомбинированы с умными стандартными функциями. Розетку USB можно использовать одновременно для зарядки смартфона и планшета, устраняя необходимость в отдельном зарядном устройстве.



KNX Multitouch Pro

⑥ Освещение с использованием сцен

Интуитивно понятное управление освещением благодаря круговому дизайну. Сцены обеспечивают дополнительный комфорт в ванной комнате.



⑦ Дистанционное управление с помощью мобильного устройства

Логический мультипротокольный контроллер/ шлюз spaceLYnk (LSS100200) объединяет в себе все функции управления зданием, обеспечивая полный контроль над зданием. Интуитивно понятный интерфейс spaceLYnk доступен локально или удаленно в любое время, обеспечивая простое отслеживание и управление функциями здания.

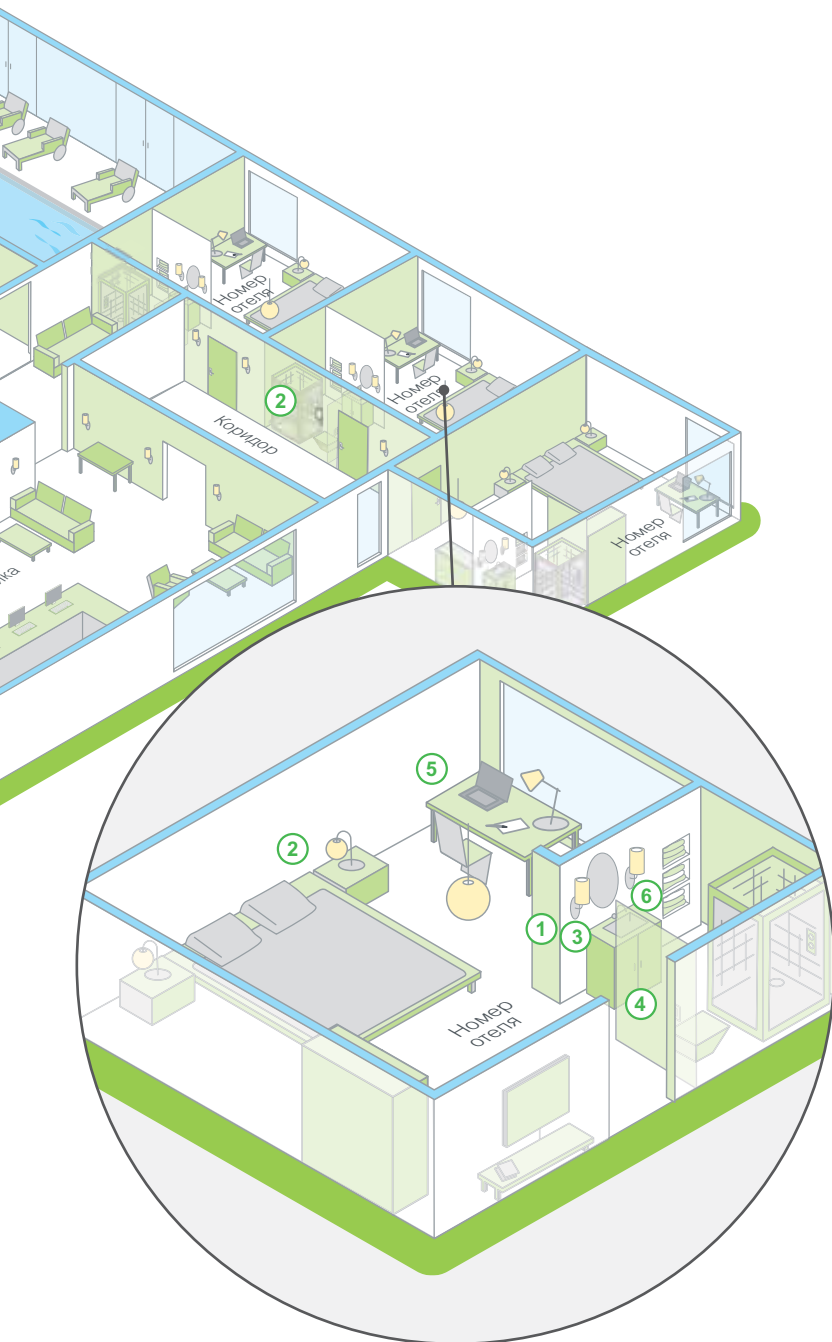



D-Life – серия, расширяющая пространство

Рамки D-Life изготавливаются из материалов высокого качества и создают простор для творчества.

Характерная черта внешнего вида серии D-Life – идеально плоская поверхность, соединяющая механизм и рамку в единое целое.

Уникальная геометрия, модные цвета, натуральные материалы – стекло, камень металл – это несомненные достоинства новой серии D-Life.

D-Life – воплощение современных тенденций в дизайне.





D-Life

Цветовая палитра вдохновлена красотой природных материалов и отражает современные тенденции в искусстве декора.



D-Life Термопласт, белый лотос



D-Life Термопласт, «нержавеющая сталь»



D-Life Термопласт, сахара



D-Life Термопласт, антрацит

Яркий белый лотос, теплая сахара, мягкий антрацит и элегантная «нержавеющая сталь».

D-Life – вдохновение с первой секунды.



D-Life Стекло и Камень

Использование стекла и камня делает D-Life идеальным средством для отражения характера помещения и его владельца.



D-Life Стекло, белый кристалл



D-Life Стекло, черный оникс



D-Life Базальт, полированный камень

Стекло и камень наполняют интерьеры жизненной энергией и естественным очарованием.



D-Life Металл

Натуральный металл – материал твердый, холодный. Он формирует ощущение стабильности и вечности. И только в серии D-Life металл становится приятным и комфортным, сохраняя свою твердость.



D-Life Металл, никель



D-Life Металл, шампань



D-Life Металл, мокко

Прохладный никель. Чувственная шампань. Насыщенный мокко. Классический монохром или контрастные сочетания. D-Life Металл – это не просто элемент дизайна, это громкое заявление.

Основные функции

Потребности электрических устройств могут сильно отличаться друг от друга. Независимо от того, насколько безопасным, удобным или подключенным должно быть устройство, в D-Life вы найдете подходящее решение.

D-Life, белый лотос



Выключатель



Розетка



Выключатель для рольставней с ключом



Розетка Keystone HDMI/BNC F



Одноклавишный выключатель с символом «звонок»

D-Life, сахара



Поворотный светорегулятор с подсветкой



Розетка HDMI



Термостат с выключателем



Силовая розетка со световым индикатором



Выключатель со световым индикатором

D-Life, антрацит



KNX Push-button Pro с 3 функциями



Сенсорный термостат



Разъем RCA



Выключатель с символом ключа



KNX Multitouch Pro, круговой дизайн для управления жалюзи

D-Life, «нержавеющая сталь»



Силовая розетка с крышкой IP44



Выключатель с ключом-картой



Кнопочный выключатель для рольставней



2-клавишный выключатель



Датчик движения с выключателем

D-Life Стекло, белый кристалл



Выключатель со световым индикатором



Термостат



Разъем RJ45 Schneider Electric



KNX Push-button Pro с 2 функциями



Выключатель с отображением статуса для гостиниц

D-Life Камень, базальт



Таймер



Датчик движения



Кнопочный выключатель для рольставней со сценами 1/2



Силовая розетка с полем для надписи



Выключатель IP44

D-Life Металл, никель



Розетка USB



Кнопочный диммер со сценами 1/2



KNX Push-button Pro с 4 функциями



KNX Multitouch Pro, круговой дизайн термостата



Кнопочный светорегулятор

D-Life Металл, шампань



Одноклавишный кнопочный выключатель



KNX Multitouch Pro, круговой дизайн для управления освещением



Выключатель для рольставней



Силовая розетка с крышкой



2-клавишный выключатель

D-Life Металл, мокко

Содержание

Merten D-Life

Рамки	32
Клавиши и механизмы	40
Механизмы управления комфортом	56
Модули PlusLink	62
Механизмы PlusLink	82
Управление отоплением	96
Управление жалюзи	101
Управление жалюзи – PlusLink	104
Компоненты KNX (сенсоры)	116
Гостиничное оборудование	120
Электрические розетки	122
Телефонные розетки	129
ТВ-/аудиорозетки	132
Компьютерные розетки	136
Особые центральные платы	146
Аксессуары	149
Габаритные размеры	152
Перечень каталожных номеров	153
Таблица подбора	156



Механизмы для серии D-Life приведены в разделе «Клавиши и механизмы».

Рамка D-Life, 1-постовая



Исполнение	№ по каталогу
------------	---------------

Термопласт

<input type="checkbox"/> белый лотос	MTN4010-6535
<input checked="" type="checkbox"/> антрацит	MTN4010-6534
<input type="checkbox"/> сахара	MTN4010-6533
<input type="checkbox"/> нержавеющая сталь	MTN4010-6536

Для монтажа в вертикальном и горизонтальном положениях.



Рамка D-Life, 2-постовая



Исполнение	№ по каталогу
------------	---------------

Термопласт

<input type="checkbox"/> белый лотос	MTN4020-6535
<input checked="" type="checkbox"/> антрацит	MTN4020-6534
<input type="checkbox"/> сахара	MTN4020-6533
<input type="checkbox"/> нержавеющая сталь	MTN4020-6536

Для монтажа в вертикальном и горизонтальном положениях.



Рамка D-Life, 3-постовая



Исполнение	№ по каталогу
------------	---------------

Термопласт

<input type="checkbox"/> белый лотос	MTN4030-6535
<input checked="" type="checkbox"/> антрацит	MTN4030-6534
<input type="checkbox"/> сахара	MTN4030-6533
<input type="checkbox"/> нержавеющая сталь	MTN4030-6536

Для монтажа в вертикальном и горизонтальном положениях.



Рамка D-Life, 4-постовая



Исполнение	№ по каталогу
------------	---------------

Термопласт

<input type="checkbox"/> белый лотос	MTN4040-6535
--------------------------------------	---------------------

<input checked="" type="checkbox"/> антрацит	MTN4040-6534
--	---------------------

<input type="checkbox"/> сахара	MTN4040-6533
---------------------------------	---------------------

<input type="checkbox"/> нержавеющая сталь	MTN4040-6536
--	---------------------

Для монтажа в вертикальном и горизонтальном положениях.



Рамка D-Life, 5-постовая



Исполнение	№ по каталогу
------------	---------------

Термопласт

<input type="checkbox"/> белый лотос	MTN4050-6535
--------------------------------------	---------------------

<input checked="" type="checkbox"/> антрацит	MTN4050-6534
--	---------------------

<input type="checkbox"/> сахара	MTN4050-6533
---------------------------------	---------------------

<input type="checkbox"/> нержавеющая сталь	MTN4050-6536
--	---------------------

Для монтажа в вертикальном и горизонтальном положениях.



Механизмы для серии D-Life приведены в разделе «Клавиши и механизмы».

Рамка D-Life, 1-постовая



Исполнение	№ по каталогу
------------	---------------

Металл

■ никель	MTN4010-6550
■ шампань	MTN4010-6551
■ мокко	MTN4010-6552

Для монтажа в вертикальном и горизонтальном положениях.



Рамка D-Life, 2-постовая



Исполнение	№ по каталогу
------------	---------------

Металл

■ никель	MTN4020-6550
■ шампань	MTN4020-6551
■ мокко	MTN4020-6552

Для монтажа в вертикальном и горизонтальном положениях.



Рамка D-Life, 3-постовая



Исполнение	№ по каталогу
------------	---------------

Металл

■ никель	MTN4030-6550
■ шампань	MTN4030-6551
■ мокко	MTN4030-6552

Для монтажа в вертикальном и горизонтальном положениях.



Рамка D-Life, 4-постовая



Исполнение	№ по каталогу
------------	---------------

Металл

■ никель	MTN4040-6550
----------	---------------------

■ шампань	MTN4040-6551
-----------	---------------------

■ мокко	MTN4040-6552
---------	---------------------

Для монтажа в вертикальном и горизонтальном положениях.



Рамка D-Life, 5-постовая



Исполнение	№ по каталогу
------------	---------------

Металл

■ никель	MTN4050-6550
----------	---------------------

■ шампань	MTN4050-6551
-----------	---------------------

■ мокко	MTN4050-6552
---------	---------------------

Для монтажа в вертикальном и горизонтальном положениях.



Механизмы для серии D-Life приведены в разделе «Клавиши и механизмы».

Рамка D-Life, 1-постовая



Исполнение	№ по каталогу
------------	---------------

Стекло

<input type="checkbox"/> белый кристалл	MTN4010-6520
---	---------------------

<input checked="" type="checkbox"/> черный оникс	MTN4010-6503
--	---------------------

Для монтажа в вертикальном и горизонтальном положениях.



Рамка D-Life, 2-постовая



Исполнение	№ по каталогу
------------	---------------

Стекло

<input type="checkbox"/> белый кристалл	MTN4020-6520
---	---------------------

<input checked="" type="checkbox"/> черный оникс	MTN4020-6503
--	---------------------

Для монтажа в вертикальном и горизонтальном положениях.



Рамка D-Life, 3-постовая



Исполнение	№ по каталогу
------------	---------------

Стекло

<input type="checkbox"/> белый кристалл	MTN4030-6520
---	---------------------

<input checked="" type="checkbox"/> черный оникс	MTN4030-6503
--	---------------------

Для монтажа в вертикальном и горизонтальном положениях.



Рамка D-Life, 4-постовая



Исполнение	№ по каталогу
------------	---------------

Стекло

<input type="checkbox"/> белый кристалл	MTN4040-6520
---	---------------------

<input checked="" type="checkbox"/> черный оникс	MTN4040-6503
--	---------------------

Для монтажа в вертикальном и горизонтальном положениях.



Рамка D-Life, 5-постовая



Исполнение	№ по каталогу
------------	---------------

Стекло

<input type="checkbox"/> белый кристалл	MTN4050-6520
---	---------------------

<input checked="" type="checkbox"/> черный оникс	MTN4050-6503
--	---------------------

Для монтажа в вертикальном и горизонтальном положениях.



Механизмы для серии D-Life приведены в разделе «Клавиши и механизмы».

Рамка D-Life, 1-постовая



Исполнение № по каталогу

**Камень
полированный**

■ базальт **MTN4010-6547**

Для монтажа в вертикальном и горизонтальном положениях.



Рамка D-Life, 2-постовая



Исполнение № по каталогу

**Камень
полированный**

■ базальт **MTN4020-6547**

Для монтажа в вертикальном и горизонтальном положениях.



Рамка D-Life, 3-постовая



Исполнение № по каталогу

**Камень
полированный**

■ базальт **MTN4030-6547**

Для монтажа в вертикальном и горизонтальном положениях.



Рамка D-Life, 4-постовая



Исполнение	№ по каталогу
------------	---------------

**Камень
полированный**

■ базальт	MTN4040-6547
-----------	---------------------

Для монтажа в вертикальном и горизонтальном положениях.



Рамка D-Life, 5-постовая



Исполнение	№ по каталогу
------------	---------------



**Камень
полированный**

■ базальт	MTN4050-6547
-----------	---------------------

Для монтажа в вертикальном и горизонтальном положениях.

Клавиши для 1-клавишных выключателей / кнопчных выключателей



Клавиша		Клавиша с пиктограммой «вкл.» и «откл.»	
			
Исполнение	№ по каталогу	Исполнение	№ по каталогу
Термопласт		Термопласт	
<input type="checkbox"/> белый лотос	MTN3300-6035	<input type="checkbox"/> белый лотос	MTN3301-6035
<input checked="" type="checkbox"/> антрацит	MTN3300-6034	<input checked="" type="checkbox"/> антрацит	MTN3301-6034
<input checked="" type="checkbox"/> сахара	MTN3300-6033	<input checked="" type="checkbox"/> сахара	MTN3301-6033
<input checked="" type="checkbox"/> нержавеющая сталь	MTN3300-6036	<input checked="" type="checkbox"/> нержавеющая сталь	MTN3301-6036
Металл		Металл	
<input checked="" type="checkbox"/> никель	MTN3300-6050	<input checked="" type="checkbox"/> никель	MTN3301-6050
<input checked="" type="checkbox"/> шампань	MTN3300-6051	<input checked="" type="checkbox"/> шампань	MTN3301-6051
<input checked="" type="checkbox"/> мокко	MTN3300-6052	<input checked="" type="checkbox"/> мокко	MTN3301-6052
Для механизма переключателя на два направления, перекрестного переключателя и кнопчного выключателя. Используется со следующими компонентами: 1-клавишные выключатели / кнопчные выключатели		Для механизма 2-полюсного и 3-полюсного выключателей. Используется со следующими компонентами: 1-клавишные выключатели / кнопчные выключатели	



Клавиша с полем для надписи		Клавиша с полем для надписи и пиктограммой «звонок»	
			
Исполнение	№ по каталогу	Исполнение	№ по каталогу
Термопласт		Термопласт	
<input type="checkbox"/> белый лотос	MTN3360-6035	<input type="checkbox"/> белый лотос	MTN3365-6035
<input checked="" type="checkbox"/> антрацит	MTN3360-6034	<input checked="" type="checkbox"/> антрацит	MTN3365-6034
<input checked="" type="checkbox"/> сахара	MTN3360-6033	<input checked="" type="checkbox"/> сахара	MTN3365-6033
<input checked="" type="checkbox"/> нержавеющая сталь	MTN3360-6036	<input checked="" type="checkbox"/> нержавеющая сталь	MTN3365-6036
Металл		Металл	
<input checked="" type="checkbox"/> никель	MTN3360-6050	<input checked="" type="checkbox"/> никель	MTN3365-6050
<input checked="" type="checkbox"/> шампань	MTN3360-6051	<input checked="" type="checkbox"/> шампань	MTN3365-6051
<input checked="" type="checkbox"/> мокко	MTN3360-6052	<input checked="" type="checkbox"/> мокко	MTN3365-6052
Для нанесения надписи на длительный срок. Для переключателя на два направления, перекрестного переключателя и кнопчного выключателя. Используется со следующими компонентами: 1-клавишные выключатели / кнопчные выключатели		Для нанесения надписи на длительный срок. Для переключателя на два направления, перекрестного переключателя и кнопчного выключателя. Используется со следующими компонентами: 1-клавишные выключатели / кнопчные выключатели Комплект поставки: 4 пиктограммы («сервис», «свет», «звонок», «без маркировки») на каждую клавишу.	



Клавиша с прямоугольным окошком для символов



Исполнение	№ по каталогу
------------	---------------

Термопласт

<input type="checkbox"/> белый лотос	MTN3350-6035
<input checked="" type="checkbox"/> антрацит	MTN3350-6034
<input checked="" type="checkbox"/> сахара	MTN3350-6033
<input checked="" type="checkbox"/> нержавеющая сталь	MTN3350-6036

Металл

<input checked="" type="checkbox"/> никель	MTN3350-6050
<input checked="" type="checkbox"/> шампань	MTN3350-6051
<input checked="" type="checkbox"/> мокко	MTN3350-6052

Для механизма контрольного и кнопочного выключателей.

Используется со следующими

компонентами: 1-клавишные выключатели / кнопочные выключатели

Аксессуары: прямоугольные пиктограммы MTN395569, MTN395669, MTN395769, MTN395869, MTN395900

Комплект поставки: комплект пиктограмм для каждой клавиши: «свет» (прозрачная), «ключ» (прозрачная), «звонок» (прозрачная), «без надписи» (прозрачная), «без надписи» (красная прозрачная).

Клавиша IP44



Исполнение	№ по каталогу
------------	---------------

Термопласт

<input type="checkbox"/> белый лотос	MTN3304-6035
<input checked="" type="checkbox"/> антрацит	MTN3304-6034
<input checked="" type="checkbox"/> сахара	MTN3304-6033
<input checked="" type="checkbox"/> нержавеющая сталь	MTN3304-6036

Для механизма переключателя на два направления, перекрестного переключателя и кнопочного выключателя.

Тип защиты: IP 44, от брызг воды.

Используется со следующими

компонентами: 1-клавишные выключатели / кнопочные выключатели

Комплект поставки: клавиша с комплектом прокладок, из 2 частей.



Клавиша с окошком для световой индикации



Исполнение	№ по каталогу
------------	---------------

Термопласт

<input type="checkbox"/> белый лотос	MTN3320-6035
<input checked="" type="checkbox"/> антрацит	MTN3320-6034
<input checked="" type="checkbox"/> сахара	MTN3320-6033
<input checked="" type="checkbox"/> нержавеющая сталь	MTN3320-6036

Металл

<input checked="" type="checkbox"/> никель	MTN3320-6050
<input checked="" type="checkbox"/> шампань	MTN3320-6051
<input checked="" type="checkbox"/> мокко	MTN3320-6052

Для механизма контрольного и кнопочного выключателей.

Используется со следующими

компонентами: 1-клавишные выключатели / кнопочные выключатели

Клавиша с окошком для световой индикации и пиктограммой «звонок»



Исполнение	№ по каталогу
------------	---------------

Термопласт

<input type="checkbox"/> белый лотос	MTN3325-6035
<input checked="" type="checkbox"/> антрацит	MTN3325-6034
<input checked="" type="checkbox"/> сахара	MTN3325-6033
<input checked="" type="checkbox"/> нержавеющая сталь	MTN3325-6036

Металл

<input checked="" type="checkbox"/> никель	MTN3325-6050
<input checked="" type="checkbox"/> шампань	MTN3325-6051
<input checked="" type="checkbox"/> мокко	MTN3325-6052

Для механизма контрольного и кнопочного выключателей.

Используется со следующими

компонентами: 1-клавишные выключатели / кнопочные выключатели

1-клавишные / 1-кнопочные выключатели

QuickFlex

Преимущества

- Система быстрого монтажа QuickFlex позволяет устанавливать модули подсветки спереди, не извлекая выключатели из монтажных коробок в стене.
- Расположенные спереди контрольные контакты позволяют выполнять измерения и диагностику, не извлекая механизмы выключателей из монтажных коробок.
- Лапки быстро расpiraются с помощью винтов.
- Распорные лапки втянуты внутрь механизма возвратными пружинами.
- Блестящий оцинкованный суппорт изолирован от соприкосновения с лапками.

Механизм 1-полюсного 1-клавишного выключателя



Исполнение № по каталогу

10 AX, 250 В пер. тока, безвинтовые зажимы **MTN3111-0000**

Преимущества

- Система быстрого монтажа QuickFlex позволяет устанавливать модули подсветки спереди, не извлекая выключатели из монтажных коробок в стене.
- Расположенные спереди контрольные контакты позволяют выполнять измерения и диагностику, не извлекая механизмы выключателей из монтажных коробок.
- Лапки быстро расpiraются с помощью винтов.
- Распорные лапки втянуты внутрь механизма возвратными пружинами.
- Блестящий оцинкованный суппорт изолирован от соприкосновения с лапками. Фиксация лапками и винтами.

Используется со следующими компонентами: клавиши для клавишных / кнопочных выключателей System M, клавиши для клавишных / кнопочных выключателей System Design / клавиши для клавишных / кнопочных выключателей D-Life

Аксессуары: светодиодный модуль подсветки для кнопочных / клавишных выключателей, №№ по каталогу MTN3901-0000, MTN3901-0006, MTN3921-0000

Механизм 1-полюсного 1-клавишного выключателя с отдельным сигнальным контактом

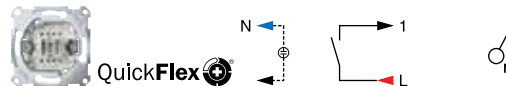

Исполнение № по каталогу

10 AX, 250 В пер. тока, безвинтовые зажимы **MTN3114-0000**

Преимущества

- Система быстрого монтажа QuickFlex позволяет устанавливать модули подсветки спереди, не извлекая выключатели из монтажных коробок в стене.
- Расположенные спереди контрольные контакты позволяют выполнять измерения и диагностику, не извлекая механизмы выключателей из монтажных коробок.
- Лапки быстро расpiraются с помощью винтов.
- Распорные лапки втянуты внутрь механизма возвратными пружинами.
- Блестящий оцинкованный суппорт изолирован от соприкосновения с лапками. Фиксация лапками и винтами.

Используется со следующими компонентами: клавиши для клавишных / кнопочных выключателей System M, клавиши для клавишных / кнопочных выключателей System Design / клавиши для клавишных / кнопочных выключателей D-Life

Аксессуары: светодиодный модуль подсветки для кнопочных / клавишных выключателей, №№ по каталогу MTN3901-0000, MTN3901-0006, MTN3921-0000

Механизм 1-полюсного 1-клавишного выключателя с индикацией

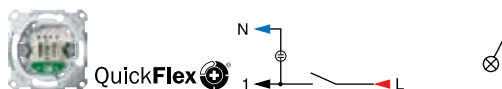

Исполнение	№ по каталогу
10 АХ, 250 В пер. тока, безвинтовые зажимы	MTN3101-0000
16 АХ, 250 В пер. тока, безвинтовые зажимы	MTN3601-0000
16 АХ, 250 В пер. тока, винтовые зажимы	MTN3501-0000

Преимущества

- Система быстрого монтажа QuickFlex позволяет устанавливать модули подсветки спереди, не извлекая выключатели из монтажных коробок в стене.
- Расположенные спереди контрольные контакты позволяют выполнять измерения и диагностику, не извлекая механизмы выключателей из монтажных коробок.
- Лапки быстро распираются с помощью винтов.
- Распорные лапки втянуты внутрь механизма возвратными пружинами.
- Блестящий оцинкованный суппорт изолирован от соприкосновения с лапками. Фиксация лапками и винтами.

Используется со следующими компонентами: клавиши для клавишных / кнопочных выключателей System M, клавиши для клавишных / кнопочных выключателей System Design / клавиши для клавишных / кнопочных выключателей D-Life

Комплект поставки: с модулем красной подсветки 230 В для клавишного / кнопочного выключателя.

Механизм 1-полюсного 1-клавишного выключателя с подсветкой



Исполнение	№ по каталогу
10 АХ, 250 В пер. тока, безвинтовые зажимы	MTN3131-0000

Преимущества

- Система быстрого монтажа QuickFlex позволяет устанавливать модули подсветки спереди, не извлекая выключатели из монтажных коробок в стене.
- Расположенные спереди контрольные контакты позволяют выполнять измерения и диагностику, не извлекая механизмы выключателей из монтажных коробок.
- Лапки быстро распираются с помощью винтов.
- Распорные лапки втянуты внутрь механизма возвратными пружинами.
- Блестящий оцинкованный суппорт изолирован от соприкосновения с лапками. Фиксация лапками и винтами.

Используется со следующими компонентами: клавиши для клавишных / кнопочных выключателей System M, клавиши для клавишных / кнопочных выключателей System Design / клавиши для клавишных / кнопочных выключателей D-Life

Комплект поставки: с модулем красной подсветки 230 В для клавишного / кнопочного выключателя.

Механизм 2-полюсного 1-клавишного выключателя



QuickFlex

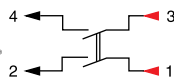

Исполнение	№ по каталогу
10 АХ, 250 В пер. тока, безвинтовые зажимы	MTN3112-0000
16 АХ, 250 В пер. тока, безвинтовые зажимы	MTN3612-0000

Преимущества

- Система быстрого монтажа QuickFlex позволяет устанавливать модули подсветки спереди, не извлекая выключатели из монтажных коробок в стене.
- Расположенные спереди контрольные контакты позволяют выполнять измерения и диагностику, не извлекая механизмы выключателей из монтажных коробок.
- Лапки быстро расpirаются с помощью винтов.
- Распорные лапки втянуты внутрь механизма возвратными пружинами.
- Блестящий оцинкованный суппорт изолирован от соприкосновения с лапками. Фиксация лапками и винтами.

Используется со следующими компонентами: клавиши для клавишных / кнопочных выключателей System M, клавиши для клавишных / кнопочных выключателей System Design / клавиши для клавишных / кнопочных выключателей D-Life

Аксессуары: светодиодный модуль подсветки для кнопочных / клавишных выключателей, №№ по каталогу MTN3901-0000, MTN3901-0006, MTN3921-0000

Механизм 2-полюсного 1-клавишного выключателя с индикацией



QuickFlex

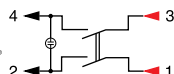

Исполнение	№ по каталогу
10 АХ, 250 В пер. тока, безвинтовые зажимы	MTN3102-0000
16 АХ, 250 В пер. тока, безвинтовые зажимы	MTN3602-0000
16 АХ, 250 В пер. тока, винтовые зажимы	MTN3502-0000

Преимущества

- Система быстрого монтажа QuickFlex позволяет устанавливать модули подсветки спереди, не извлекая выключатели из монтажных коробок в стене.
- Расположенные спереди контрольные контакты позволяют выполнять измерения и диагностику, не извлекая механизмы выключателей из монтажных коробок.
- Лапки быстро расpirаются с помощью винтов.
- Распорные лапки втянуты внутрь механизма возвратными пружинами.
- Блестящий оцинкованный суппорт изолирован от соприкосновения с лапками. Фиксация лапками и винтами.

Используется со следующими компонентами: клавиши для клавишных / кнопочных выключателей System M, клавиши для клавишных / кнопочных выключателей System Design / клавиши для клавишных / кнопочных выключателей D-Life

Комплект поставки: с модулем красной подсветки 230 В для клавишного / кнопочного выключателя.

Механизм клавишного выключателя 20 А



Исполнение	№ по каталогу
на одно направление, 2-полюсный	MTN311201

20 А, 250 В пер. тока
С винтовыми зажимами.
Фиксация лапками и винтами.

Используется со следующими компонентами: клавиши для клавишных System Design / кнопочных выключателей System M, клавиши для клавишных / кнопочных выключателей, клавиши для клавишных / кнопочных выключателей D-Life

Механизм клавишного выключателя 16 А



	Исполнение	№ по каталогу
	на одно направление, 3-полюсный, винтовые зажимы	MTN311300

16 АХ, 400 В пер. тока
С подсветкой.

С винтовыми зажимами.

Фиксация лапками и винтами.

Используется со следующими компонентами: клавиши для клавишных / кнопочных выключателей System M, клавиши для клавишных / кнопочных выключателей System Design / клавиши для клавишных / кнопочных выключателей D-Life

Механизм 1-полюсного переключателя на два направления

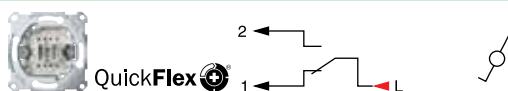

Исполнение	№ по каталогу
10 АХ, 250 В пер. тока, безвинтовые зажимы	MTN3116-0000
16 АХ, 250 В пер. тока, безвинтовые зажимы	MTN3616-0000
16 АХ, 250 В пер. тока, винтовые зажимы	MTN3516-0000

Преимущества

- Система быстрого монтажа QuickFlex позволяет устанавливать модули подсветки спереди, не извлекая выключатели из монтажных коробок в стене.
- Расположенные спереди контрольные контакты позволяют выполнять измерения и диагностику, не извлекая механизмы выключателей из монтажных коробок.
- Лапки быстро распираются с помощью винтов.
- Распорные лапки втянуты внутрь механизма возвратными пружинами.
- Блестящий оцинкованный суппорт изолирован от соприкосновения с лапками.

Используется со следующими компонентами: клавиши для клавишных / кнопочных выключателей System M, клавиши для клавишных / кнопочных выключателей System Design / клавиши для клавишных / кнопочных выключателей D-Life

Аксессуары: светодиодный модуль подсветки для кнопочных / клавишных выключателей, №№ по каталогу MTN3901-0000, MTN3901-0006, MTN3921-0000

Механизм 1-полюсного переключателя на два направления с индикацией

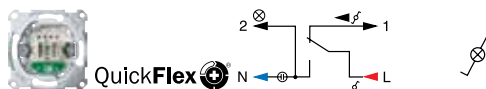

Исполнение	№ по каталогу
10 АХ, 250 В пер. тока, безвинтовые зажимы	MTN3106-0000
16 АХ, 250 В пер. тока, безвинтовые зажимы	MTN3606-0000
16 АХ, 250 В пер. тока, винтовые зажимы	MTN3506-0000

Преимущества

- Система быстрого монтажа QuickFlex позволяет устанавливать модули подсветки спереди, не извлекая выключатели из монтажных коробок в стене.
- Расположенные спереди контрольные контакты позволяют выполнять измерения и диагностику, не извлекая механизмы выключателей из монтажных коробок.
- Лапки быстро распираются с помощью винтов.
- Распорные лапки втянуты внутрь механизма возвратными пружинами.
- Блестящий оцинкованный суппорт изолирован от соприкосновения с лапками. Фиксация лапками и винтами.

Используется со следующими компонентами: клавиши для клавишных / кнопочных выключателей System M, клавиши для клавишных / кнопочных выключателей System Design / клавиши для клавишных / кнопочных выключателей D-Life

Комплект поставки: с модулем красной подсветки 230 В для клавишного / кнопочного выключателя.

Механизм 1-полюсного переключателя на два направления с подсветкой

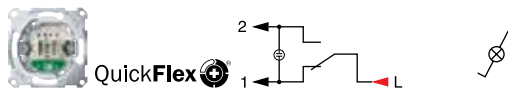

Исполнение	№ по каталогу
10 АХ, 250 В пер. тока, безвинтовые зажимы	MTN3136-0000
16 АХ, 250 В пер. тока, безвинтовые зажимы	MTN3636-0000
16 АХ, 250 В пер. тока, винтовые зажимы	MTN3536-0000

Преимущества

- Система быстрого монтажа QuickFlex позволяет устанавливать модули подсветки спереди, не извлекая выключатели из монтажных коробок в стене.
- Расположенные спереди контрольные контакты позволяют выполнять измерения и диагностику, не извлекая механизмы выключателей из монтажных коробок.
- Лапки быстро распираются с помощью винтов.
- Распорные лапки втянуты внутрь механизма возвратными пружинами.
- Блестящий оцинкованный суппорт изолирован от соприкосновения с лапками. Фиксация лапками и винтами.

Используется со следующими компонентами: клавиши для клавишных / кнопочных выключателей System M, клавиши для клавишных / кнопочных выключателей System Design / клавиши для клавишных / кнопочных выключателей D-Life

Комплект поставки: с модулем красной подсветки 230 В для клавишного / кнопочного выключателя.

Механизм 1-полюсного перекрестного переключателя



QuickFlex

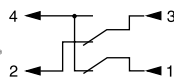

Исполнение	№ по каталогу
10 AX, 250 В пер. тока, безвинтовые зажимы	MTN3117-0000
16 AX, 250 В пер. тока, безвинтовые зажимы	MTN3617-0000
16 AX, 250 В пер. тока, винтовые зажимы	MTN3517-0000

Преимущества

- Система быстрого монтажа QuickFlex позволяет устанавливать модули подсветки спереди, не извлекая выключатели из монтажных коробок в стене.
- Расположенные спереди контрольные контакты позволяют выполнять измерения и диагностику, не извлекая механизмы выключателей из монтажных коробок.
- Лапки быстро распираются с помощью винтов.
- Распорные лапки втянуты внутрь механизма возвратными пружинами.
- Блестящий оцинкованный суппорт изолирован от соприкосновения с лапками. Фиксация лапками и винтами.

Используется со следующими компонентами: клавиши для клавишных / кнопочных выключателей System M, клавиши для клавишных / кнопочных выключателей System Design / клавиши для клавишных / кнопочных выключателей D-Life

Аксессуары: светодиодный модуль подсветки для кнопочных / клавишных выключателей, №№ по каталогу MTN3901-0000, MTN3901-0006, MTN3921-0000

Механизм 1-полюсного перекрестного переключателя с подсветкой



QuickFlex

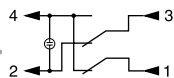

Исполнение	№ по каталогу
10 AX, 250 В пер. тока, безвинтовые зажимы	MTN3137-0000
16 AX, 250 В пер. тока, безвинтовые зажимы	MTN3637-0000

Преимущества

- Система быстрого монтажа QuickFlex позволяет устанавливать модули подсветки спереди, не извлекая выключатели из монтажных коробок в стене.
- Расположенные спереди контрольные контакты позволяют выполнять измерения и диагностику, не извлекая механизмы выключателей из монтажных коробок.
- Лапки быстро распираются с помощью винтов.
- Распорные лапки втянуты внутрь механизма возвратными пружинами.
- Блестящий оцинкованный суппорт изолирован от соприкосновения с лапками. Фиксация лапками и винтами.

Используется со следующими компонентами: клавиши для клавишных / кнопочных выключателей System M, клавиши для клавишных / кнопочных выключателей System Design / клавиши для клавишных / кнопочных выключателей D-Life

Комплект поставки: с модулем красной подсветки 230 В для клавишного / кнопочного выключателя.

Механизм 1-полюсного кнопочного выключателя с замыкающим контактом



Исполнение	№ по каталогу
------------	---------------

10 А, 250 В пер. тока, безвинтовые зажимы	MTN3150-0000
---	---------------------

10 А, 250 В пер. тока, винтовые зажимы	MTN3050-0000
--	---------------------

Преимущества

- Система быстрого монтажа QuickFlex позволяет устанавливать модули подсветки спереди, не извлекая выключатели из монтажных коробок в стене.
- Расположенные спереди контрольные контакты позволяют выполнять измерения и диагностику, не извлекая механизмы выключателей из монтажных коробок.
- Лапки быстро расpiraются с помощью винтов.
- Распорные лапки втянуты внутрь механизма возвратными пружинами.
- Блестящий оцинкованный суппорт изолирован от соприкосновения с лапками. Фиксация лапками и винтами.

Используется со следующими компонентами: клавиши для клавишных / кнопочных выключателей System M, клавиши для клавишных / кнопочных выключателей System Design / клавиши для клавишных / кнопочных выключателей D-Life

Аксессуары: светодиодный модуль подсветки для кнопочных / клавишных выключателей, №№ по каталогу MTN3901-0000, MTN3901-0006, MTN3921-0000

Механизм 1-полюсного кнопочного выключателя с замыкающим контактом и отдельным сигнальным контактом

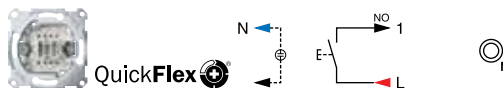

Исполнение	№ по каталогу
------------	---------------

10 А, 250 В пер. тока, безвинтовые зажимы	MTN3154-0000
---	---------------------

Преимущества

- Система быстрого монтажа QuickFlex позволяет устанавливать модули подсветки спереди, не извлекая выключатели из монтажных коробок в стене.
- Расположенные спереди контрольные контакты позволяют выполнять измерения и диагностику, не извлекая механизмы выключателей из монтажных коробок.
- Лапки быстро расpiraются с помощью винтов.
- Распорные лапки втянуты внутрь механизма возвратными пружинами.
- Блестящий оцинкованный суппорт изолирован от соприкосновения с лапками. Фиксация лапками и винтами.

Используется со следующими компонентами: клавиши для клавишных / кнопочных выключателей System M, клавиши для клавишных / кнопочных выключателей System Design / клавиши для клавишных / кнопочных выключателей D-Life

Аксессуары: светодиодный модуль подсветки для кнопочных / клавишных выключателей, №№ по каталогу MTN3901-0000, MTN3901-0006, MTN3921-0000

Механизм 1-полюсного кнопочного выключателя с замыкающим контактом и подсветкой

Исполнение	№ по каталогу
10 А, 250 В пер. тока, безвинтовые зажимы	MTN3160-0000
16 А, 250 В пер. тока, винтовые зажимы	MTN3560-0000

Преимущества

- Система быстрого монтажа QuickFlex позволяет устанавливать модули подсветки спереди, не извлекая выключатели из монтажных коробок в стене.
- Расположенные спереди контрольные контакты позволяют выполнять измерения и диагностику, не извлекая механизмы выключателей из монтажных коробок.
- Лапки быстро расpiraются с помощью винтов.
- Распорные лапки втянуты внутрь механизма возвратными пружинами.
- Блестящий оцинкованный суппорт изолирован от соприкосновения с лапками. Фиксация лапками и винтами.

Используется со следующими компонентами: клавиши для клавишных / кнопочных выключателей System M, клавиши для клавишных / кнопочных выключателей System Design / клавиши для клавишных / кнопочных выключателей D-Life

Комплект поставки: с модулем красной подсветки 230 В для клавишного / кнопочного выключателя.

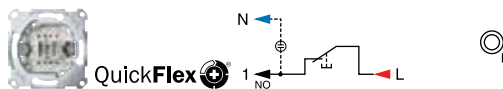
Механизм 1-полюсного кнопочного выключателя с размыкающим контактом и зажимом нейтрали

Исполнение	№ по каталогу
10 А, 250 В пер. тока, безвинтовые зажимы	MTN3151-0000

Преимущества

- Система быстрого монтажа QuickFlex позволяет устанавливать модули подсветки спереди, не извлекая выключатели из монтажных коробок в стене.
- Расположенные спереди контрольные контакты позволяют выполнять измерения и диагностику, не извлекая механизмы выключателей из монтажных коробок.
- Лапки быстро расpiraются с помощью винтов.
- Распорные лапки втянуты внутрь механизма возвратными пружинами.
- Блестящий оцинкованный суппорт изолирован от соприкосновения с лапками. Фиксация лапками и винтами.

Используется со следующими компонентами: клавиши для клавишных / кнопочных выключателей System M, клавиши для клавишных / кнопочных выключателей System Design / клавиши для клавишных / кнопочных выключателей D-Life

Аксессуары: светодиодный модуль подсветки для кнопочных / клавишных выключателей, №№ по каталогу MTN3901-0000, MTN3901-0006, MTN3921-0000

Механизм 1-полюсного кнопочного переключателя на два направления с зажимом нейтрали

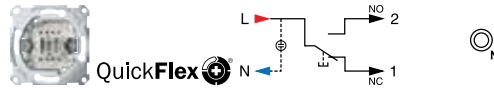

Исполнение	№ по каталогу
10 А, 250 В пер. тока, безвинтовые зажимы	MTN3156-0000
10 А, 250 В пер. тока, винтовые зажимы	MTN3056-0000

Преимущества

- Система быстрого монтажа QuickFlex позволяет устанавливать модули подсветки спереди, не извлекая выключатели из монтажных коробок в стене.
- Расположенные спереди контрольные контакты позволяют выполнять измерения и диагностику, не извлекая механизмы выключателей из монтажных коробок.
- Лапки быстро расpiraются с помощью винтов.
- Распорные лапки втянуты внутрь механизма возвратными пружинами.
- Блестящий оцинкованный суппорт изолирован от соприкосновения с лапками. Фиксация лапками и винтами.

Используется со следующими компонентами: клавиши для клавишных / кнопочных выключателей System M, клавиши для клавишных / кнопочных выключателей System Design / клавиши для клавишных / кнопочных выключателей D-Life

Аксессуары: светодиодный модуль подсветки для кнопочных / клавишных выключателей, №№ по каталогу MTN3901-0000, MTN3901-0006, MTN3921-0000

Клавиши для 2-клавишных/2-кнопочных выключателей



Двойная клавиша		Двойная клавиша с окошком для световой индикации	
			
Исполнение	№ по каталогу	Исполнение	№ по каталогу
Термопласт		Термопласт	
<input type="checkbox"/> белый лотос	MTN3400-6035	<input type="checkbox"/> белый лотос	MTN3420-6035
<input checked="" type="checkbox"/> антрацит	MTN3400-6034	<input checked="" type="checkbox"/> антрацит	MTN3420-6034
<input type="checkbox"/> сахара	MTN3400-6033	<input type="checkbox"/> сахара	MTN3420-6033
<input type="checkbox"/> нержавеющая сталь	MTN3400-6036	<input type="checkbox"/> нержавеющая сталь	MTN3420-6036
Металл		Металл	
<input type="checkbox"/> никель	MTN3400-6050	<input type="checkbox"/> никель	MTN3420-6050
<input type="checkbox"/> шампань	MTN3400-6051	<input type="checkbox"/> шампань	MTN3420-6051
<input type="checkbox"/> мокко	MTN3400-6052	<input type="checkbox"/> мокко	MTN3420-6052
Для механизмов 2-клавишного выключателя, 2-клавишного переключателя и 2-кнопочного выключателя. Используется со следующими компонентами: 2-клавишные/2-кнопочные выключатели		Для механизмов 2-клавишного выключателя и 2-кнопочного выключателя. Используется со следующими компонентами: 2-клавишные/2-кнопочные выключатели	



Двойная клавиша с пиктограммами «перечеркнутый звонок» и «горничная»



Исполнение № по каталогу

Термопласт

<input type="checkbox"/>	белый лотос	MTN3429-6035
<input checked="" type="checkbox"/>	антрацит	MTN3429-6034
<input type="checkbox"/>	сахара	MTN3429-6033
<input type="checkbox"/>	нержавеющая сталь	MTN3429-6036

Металл

<input type="checkbox"/>	никель	MTN3429-6050
<input type="checkbox"/>	шампань	MTN3429-6051
<input type="checkbox"/>	мокко	MTN3429-6052

Используется со следующими компонентами: 2-клавишные/2-кнопочные выключатели

2-клавишные/2-кнопочные выключатели

QuickFlex

Преимущества

- Система быстрого монтажа QuickFlex позволяет устанавливать модули подсветки спереди, не извлекая выключатели из монтажных коробок в стене.
- Расположенные спереди контрольные контакты позволяют выполнять измерения и диагностику, не извлекая механизмы выключателей из монтажных коробок.
- Лапки быстро расpiraются с помощью винтов.
- Распорные лапки втянуты внутрь механизма возвратными пружинами.
- Блестящий оцинкованный суппорт изолирован от соприкосновения с лапками.

Механизм 1-полюсного 2-клавишного выключателя



Исполнение № по каталогу

10 АХ, 250 В пер. тока, безвинтовые зажимы	MTN3115-0000
16 АХ, 250 В пер. тока, безвинтовые зажимы	MTN3615-0000
16 АХ, 250 В пер. тока, винтовые зажимы	MTN3515-0000

Преимущества

- Система быстрого монтажа QuickFlex позволяет устанавливать модули подсветки спереди, не извлекая выключатели из монтажных коробок в стене.
- Расположенные спереди контрольные контакты позволяют выполнять измерения и диагностику, не извлекая механизмы выключателей из монтажных коробок.
- Лапки быстро расpiraются с помощью винтов.
- Распорные лапки втянуты внутрь механизма возвратными пружинами.
- Блестящий оцинкованный суппорт изолирован от соприкосновения с лапками. Фиксация лапками и винтами.

Используется со следующими компонентами: двойная клавиша для 2-клавишных/2-кнопочных выключателей System M, двойная клавиша для 2-клавишных/2-кнопочных выключателей D-Life

Аксессуары: светодиодный модуль подсветки для 2-кнопочных/2-клавишных выключателей, показывающий местонахождение выключателя в темном помещении, № по каталогу MTN3942-0000

Механизм 2-клавишного 1-полюсного выключателя с зажимом нейтрали

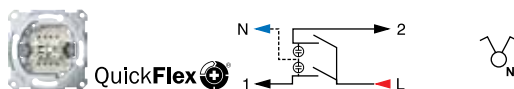

Исполнение	№ по каталогу
------------	---------------

10 AX, 250 В пер. тока, безвинтовые зажимы	MTN3125-0000
--	---------------------

Преимущества

- Система быстрого монтажа QuickFlex позволяет устанавливать модули подсветки спереди, не извлекая выключатели из монтажных коробок в стене.
- Расположенные спереди контрольные контакты позволяют выполнять измерения и диагностику, не извлекая механизмы выключателей из монтажных коробок.
- Лапки быстро распираются с помощью винтов.
- Распорные лапки втянуты внутрь механизма возвратными пружинами.
- Блестящий оцинкованный суппорт изолирован от соприкосновения с лапками. Фиксация лапками и винтами.

Используется со следующими компонентами: двойная клавиша для 2-клавишных/2-кнопочных выключателей System M, двойная клавиша для 2-клавишных/2-кнопочных выключателей D-Life

Аксессуары: светодиодный модуль подсветки для 2-кнопочных/2-клавишных выключателей, показывающий местонахождение выключателя в темном помещении, № по каталогу MTN3942-0000

Светодиодный модуль подсветки для 2-кнопочных/2-клавишных выключателей, используемый в качестве индикатора, №№ по каталогу MTN3902-0000, MTN3922-0000

Механизм 1-полюсного 2-клавишного выключателя со световым индикатором

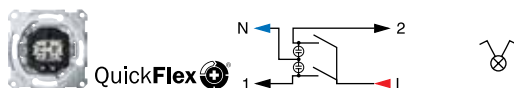

Исполнение	№ по каталогу
------------	---------------

10 AX, 250 В пер. тока, безвинтовые зажимы	MTN3105-0000
--	---------------------

16 AX, 250 В пер. тока, безвинтовые зажимы	MTN3605-0000
--	---------------------

Преимущества

- Система быстрого монтажа QuickFlex позволяет устанавливать модули подсветки спереди, не извлекая выключатели из монтажных коробок в стене.
- Расположенные спереди контрольные контакты позволяют выполнять измерения и диагностику, не извлекая механизмы выключателей из монтажных коробок.
- Лапки быстро распираются с помощью винтов.
- Распорные лапки втянуты внутрь механизма возвратными пружинами.
- Блестящий оцинкованный суппорт изолирован от соприкосновения с лапками. Фиксация лапками и винтами.

Используется со следующими компонентами: двойная клавиша для 2-клавишных/2-кнопочных выключателей System M, двойная клавиша для 2-клавишных/2-кнопочных выключателей D-Life

Комплект поставки: с модулем красной подсветки 230 В, используемым в качестве индикатора для 2-клавишного/2-кнопочного выключателя.

Механизм 1-полюсного 2-клавишного выключателя с подсветкой

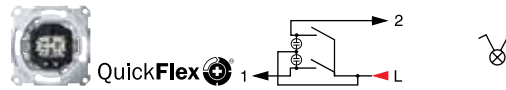

Исполнение	№ по каталогу
10 AX, 250 В пер. тока, безвинтовые зажимы	MTN3135-0000
16 AX, 250 В пер. тока, безвинтовые зажимы	MTN3635-0000
16 AX, 250 В пер. тока, винтовые зажимы	MTN3535-0000

Преимущества

- Система быстрого монтажа QuickFlex позволяет устанавливать модули подсветки спереди, не извлекая выключатели из монтажных коробок в стене.
- Расположенные спереди контрольные контакты позволяют выполнять измерения и диагностику, не извлекая механизмы выключателей из монтажных коробок.
- Лапки быстро распираются с помощью винтов.
- Распорные лапки втянуты внутрь механизма возвратными пружинами.
- Блестящий оцинкованный суппорт изолирован от соприкосновения с лапками. Фиксация лапками и винтами.

Используется со следующими компонентами: двойная клавиша для 2-клавишных/2-кнопочных выключателей System M, двойная клавиша для 2-клавишных/2-кнопочных выключателей D-Life

Комплект поставки: со светодиодным модулем красной подсветки 230 В для 2-кнопочных/2-клавишных выключателей, показывающим местонахождение выключателя в темном помещении

Механизм 1-полюсного двухклавишного переключателя

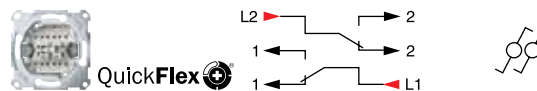

Исполнение	№ по каталогу
10 AX, 250 В пер. тока, безвинтовые зажимы	MTN3126-0000
16 AX, 250 В пер. тока, безвинтовые зажимы	MTN3626-0000
16 AX, 250 В пер. тока, винтовые зажимы	MTN3526-0000

Преимущества

- Расположенные спереди контрольные контакты позволяют выполнять измерения и диагностику, не извлекая механизмы выключателей из монтажных коробок.
- Лапки быстро распираются с помощью винтов.
- Распорные лапки втянуты внутрь механизма возвратными пружинами.
- Блестящий оцинкованный суппорт изолирован от соприкосновения с лапками. Фиксация лапками и винтами.

Используется со следующими компонентами: двойная клавиша для 2-клавишных/2-кнопочных выключателей System M, двойная клавиша для 2-клавишных/2-кнопочных выключателей D-Life

Механизм с 1-полюсным выключателем на одно направление и 2-полюсным выключателем на одно направление



Исполнение	№ по каталогу
 1 направление, 1 полюс/ 1 направление, 2 полюса, с винтовыми зажимами	MTN312000

Левая клавиша – для 1-полюсного выключателя на одно направление, правая – для 2-полюсного выключателя на одно направление. Фиксация лапками и винтами.

Механизм с клавишным и кнопочным переключателями на два направления

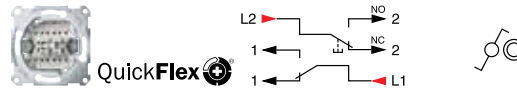

Исполнение	№ по каталогу
10 AX/10 A, 250 В пер. тока, безвинтовые зажимы	MTN3128-0000

Левая клавиша – для клавишного выключателя 10 AX, 250 В пер. тока на два направления, правая – для кнопочного переключателя на два направления 10 А, 250 В пер. тока.

Преимущества

- Расположенные спереди контрольные контакты позволяют выполнять измерения и диагностику, не извлекая механизмы выключателей из монтажных коробок.
- Лапки быстро распираются с помощью винтов.
- Распорные лапки втянуты внутрь механизма возвратными пружинами.
- Блестящий оцинкованный суппорт изолирован от соприкосновения с лапками. Фиксация лапками и винтами.

Используется со следующими компонентами: двойная клавиша для 2-клавишных/2-кнопочных выключателей System M, двойная клавиша для 2-клавишных/2-кнопочных выключателей D-Life

Механизм 1-полюсного 2-кнопочного выключателя с замыкающим контактом

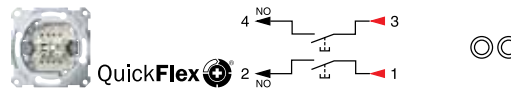

Исполнение	№ по каталогу
10 А, 250 В пер. тока, безвинтовые зажимы	MTN3155-0000
10 А, 250 В пер. тока, винтовые зажимы	MTN3055-0000

Преимущества

- Система быстрого монтажа QuickFlex позволяет устанавливать модули подсветки спереди, не извлекая выключатели из монтажных коробок в стене.
- Расположенные спереди контрольные контакты позволяют выполнять измерения и диагностику, не извлекая механизмы выключателей из монтажных коробок.
- Лапки быстро распираются с помощью винтов.
- Распорные лапки втянуты внутрь механизма возвратными пружинами.
- Блестящий оцинкованный суппорт изолирован от соприкосновения с лапками. Фиксация лапками и винтами.

Используется со следующими компонентами: двойная клавиша для 2-клавишных/2-кнопочных выключателей System M, двойная клавиша для 2-клавишных/2-кнопочных выключателей D-Life

Аксессуары: светодиодный модуль подсветки для 2-кнопочных/2-клавишных выключателей, показывающий местонахождение выключателя в темном помещении, № по каталогу MTN3942-0000

Механизм 1-полюсного 2-кнопочного выключателя с замыкающим контактом и подсветкой

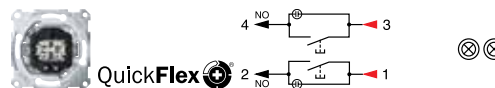

Исполнение	№ по каталогу
10 А, 250 В пер. тока, безвинтовые зажимы	MTN3165-0000

Преимущества

- Система быстрого монтажа QuickFlex позволяет устанавливать модули подсветки спереди, не извлекая выключатели из монтажных коробок в стене.
- Расположенные спереди контрольные контакты позволяют выполнять измерения и диагностику, не извлекая механизмы выключателей из монтажных коробок.
- Лапки быстро распираются с помощью винтов.
- Распорные лапки втянуты внутрь механизма возвратными пружинами.
- Блестящий оцинкованный суппорт изолирован от соприкосновения с лапками. Фиксация лапками и винтами.

Используется со следующими компонентами: двойная клавиша для 2-клавишных/2-кнопочных выключателей System M, двойная клавиша для 2-клавишных/2-кнопочных выключателей D-Life

Комплект поставки: со светодиодным модулем красной подсветки 230 В для 2-кнопочных/2-клавишных выключателей, показывающим местонахождение выключателя в темном помещении

Механизм 1-полюсного 2-кнопочного переключателя на два направления

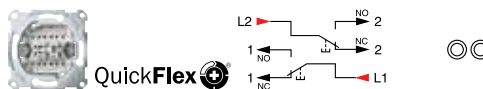

Исполнение	№ по каталогу
------------	---------------

10 А, 250 В пер. тока, безвинтовые зажимы	MTN3159-0000
---	---------------------

10 А, 250 В пер. тока, винтовые зажимы	MTN3059-0000
--	---------------------

Преимущества

- Расположенные спереди контрольные контакты позволяют выполнять измерения и диагностику, не извлекая механизмы выключателей из монтажных коробок.
- Лапки быстро распираются с помощью винтов.
- Распорные лапки втянуты внутрь механизма возвратными пружинами.
- Блестящий оцинкованный суппорт изолирован от соприкосновения с лапками. Фиксация лапками и винтами.

Используется со следующими компонентами: двойная клавиша для 2-клавишных/2-кнопочных выключателей System M, двойная клавиша для 2-клавишных/2-кнопочных выключателей D-Life

Механизм 1-полюсного 2-кнопочного выключателя с 1 замыкающим контактом и 1 размыкающим контактом

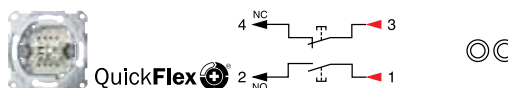

Исполнение	№ по каталогу
------------	---------------

10 А, 250 В пер. тока, безвинтовые зажимы	MTN3153-0000
---	---------------------

Преимущества

- Система быстрого монтажа QuickFlex позволяет устанавливать модули подсветки спереди, не извлекая выключатели из монтажных коробок в стене.
- Расположенные спереди контрольные контакты позволяют выполнять измерения и диагностику, не извлекая механизмы выключателей из монтажных коробок.
- Лапки быстро распираются с помощью винтов.
- Распорные лапки втянуты внутрь механизма возвратными пружинами.
- Блестящий оцинкованный суппорт изолирован от соприкосновения с лапками. Фиксация лапками и винтами.





Используется со следующими компонентами: двойная клавиша для 2-клавишных/2-кнопочных выключателей System M, двойная клавиша для 2-клавишных/2-кнопочных выключателей D-Life

Поворотные светорегуляторы



- Возможна установка на поверхности стены в корпусе для открытого монтажа.
- При эксплуатации регуляторов любого типа выполняйте следующее требование: при невозможности отвода тепла в надлежащем объеме (при скрытой установке регулятора в полую стену, в комбинации с несколькими регуляторами или при открытой установке в комбинации с несколькими регуляторами), не подключайте нагрузку, соответствующую максимальной мощности регулятора.

Условные обозначения

-  Лампы накаливания 230 В
-  Галогенные лампы 230 В
-  Диммируемые обмоточные трансформаторы
-  Диммируемые электронные трансформаторы
-  Электродвигатели

Центральная плата с поворотной ручкой



Исполнение	№ по каталогу
------------	---------------

Термопласт

<input type="checkbox"/> белый лотос	MTN5250-6035
<input checked="" type="checkbox"/> антрацит	MTN5250-6034
<input type="checkbox"/> сахара	MTN5250-6033
<input type="checkbox"/> нержавеющая сталь	MTN5250-6036

Металл

<input type="checkbox"/> никель	MTN5250-6050
<input type="checkbox"/> шампань	MTN5250-6051
<input checked="" type="checkbox"/> мокко	MTN5250-6052

Для D-Life.

Модуль подсветки по контуру ручки заказывается отдельно.

Используется со следующими компонентами:

Механизм универсального поворотного светорегулятора MTN5138-0000, MTN5139-0000

Механизм поворотного светорегулятора для омической нагрузки с двухпозиционным выключателем MTN5131-0000

Механизм поворотного светорегулятора для индуктивной нагрузки MTN5133-0000, MTN5135-0000

Механизм поворотного светорегулятора для емкостной нагрузки MTN5136-0000, MTN5137-0000

Механизм электронного потенциометра 1–10 В MTN5142-0000

Аксессуары: модуль светодиодной подсветки для поворотных светорегуляторов MTN5300-0002

Новинка



Светодиодный модуль подсветки для поворотных светорегуляторов



Исполнение	№ по каталогу
белый	MTN5300-0002

Для монтажа в соответствующей центральной плате с рукояткой. Подключается к соответствующему светорегулятору. Светодиодный модуль создает мягкую подсветку по контуру рукоятки поворотного светорегулятора.

Используется со следующими компонентами: механизм универсального поворотного светорегулятора MTN5138-0000, MTN5139-0000

Механизм поворотного светорегулятора для индуктивной нагрузки MTN5133-0000

Механизм поворотного светорегулятора для емкостной нагрузки MTN5136-0000, MTN5137-0000

Используется со следующими компонентами: центральная плата с рукояткой D-Life MTN5250-60..

Примечание. При использовании с центральными платами светлых цветов свечение модуля освещения более заметно, чем при использовании с центральными платами темных цветов.

Механизм универсального поворотного светорегулятора



Исполнение	№ по каталогу
20-420 Вт/ВА	MTN5138-0000
20-600 Вт/ВА	MTN5139-0000

230 В пер. тока, 50 Гц

Для омических, индуктивных и емкостных нагрузок, например ламп накаливания, диммируемых обмоточных или электронных трансформаторов.

(Отсечка фазы по переднему и заднему фронту).

Универсальный светорегулятор автоматически распознает тип подключенной нагрузки.

Не подключайте к нему одновременно нагрузки разных типов. Снабжен переключателем на два направления, управляемым нажатием рукоятки.

Используется со следующими компонентами:

Центральная плата с рукояткой System M MTN5250-03../-04..

Центральная плата с прозрачной накладкой и рукояткой M-Creative MTN5250-3500

Центральная плата с рукояткой D-Life MTN5250-60..

Artec, Antik MTN5250-40../-41..

Механизм поворотного светорегулятора с выключателем для активной нагрузки



Исполнение	№ по каталогу
40-400 Вт	MTN5131-0000

230 В пер. тока, 50 Гц

Для ламп накаливания и галогенных ламп 230 В.

(Отсечка фазы по переднему фронту).

С поворотным-нажимным выключателем.

Используется со следующими компонентами:

Центральная плата с рукояткой System M MTN5250-03../-04..

Центральная плата с прозрачной накладкой и рукояткой M-Creative MTN5250-3500

Центральная плата с рукояткой D-Life MTN5250-60..

Artec, Antik MTN5250-40../-41..

Механизм поворотного светорегулятора для индуктивной нагрузки



Исполнение	№ по каталогу
------------	---------------

40-600 Вт/ВА	MTN5133-0000
--------------	---------------------

230 В пер. тока, 50 Гц

Для диммируемых, обмоточных трансформаторов, ламп накаливания и галогенных ламп 230 В (индуктивная/омическая нагрузка).

(Отсечка фазы по переднему фронту).

Снабжен переключателем на два направления, управляемым нажатием рукоятки.

Используется со следующими компонентами:

Центральная плата с рукояткой System M MTN5250-03../-04..

Центральная плата с прозрачной накладкой и рукояткой M-Creative MTN5250-3500

Центральная плата с рукояткой D-Life MTN5250-60..

Artec, Antik MTN5250-40../-41..

Механизм поворотного светорегулятора для индуктивной нагрузки



Исполнение	№ по каталогу
------------	---------------

60-1000 ВА	MTN5135-0000
------------	---------------------

230 В пер. тока, 50 Гц

Для диммируемых, обмоточных трансформаторов, ламп накаливания и галогенных ламп 230 В (индуктивная/омическая нагрузка).

(Отсечка фазы по переднему фронту).

Снабжен выключателем, управляемым нажатием ручки.

Номинальная мощность: 60-1000 ВА

Нагрузка в виде электродвигателя: 60-600 ВА

Нейтральный проводник: требуется

Используется со следующими компонентами:

Центральная плата с рукояткой System M MTN5250-03../-04..

Центральная плата с прозрачной накладкой и рукояткой M-Creative MTN5250-3500

Центральная плата с рукояткой D-Life MTN5250-60..

Artec, Antik MTN5250-40../-41..

Механизм поворотного светорегулятора для емкостной нагрузки



Исполнение	№ по каталогу
------------	---------------

20-315 Вт	MTN5136-0000
-----------	---------------------

20-630 Вт	MTN5137-0000
-----------	---------------------

230 В пер. тока, 50 Гц

Для электронных трансформаторов и ламп накаливания (омическая нагрузка).

Снабжен переключателем на два направления, управляемым нажатием рукоятки.

Бесшумный, с защитой от короткого замыкания и перегрузки, с функцией плавного пуска для защиты ламп.

Используется со следующими компонентами:

Центральная плата с рукояткой System M MTN5250-03../-04..

Центральная плата с прозрачной накладкой и рукояткой M-Creative MTN5250-3500

Центральная плата с рукояткой D-Life MTN5250-60..

Artec, Antik MTN5250-40../-41..

Механизм поворотного светорегулятора для особых нагрузок

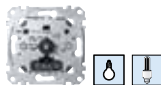

Исполнение	№ по каталогу
------------	---------------

9-100 Вт	MTN5140-0000
----------	---------------------

230 В пер. тока, 50 Гц

Для диммируемых энергосберегающих ламп.

(Отсечка фазы по переднему фронту).

Снабжен переключателем на два направления, управляемым нажатием ручки.

Osram:

- DULUX EL DIM 20W/827 E27
- DULUX EL DIM GL 15W/827 E27

Megaman:

- MM46012 11W/E27
- MM46212 18W/E27
- MM46532 11W/GU10

Используется со следующими компонентами:

Центральная плата с ручкой System M MTN5250-03../-04..

Центральная плата с прозрачной накладкой и ручкой M-Creative MTN5250-3500

Центральная плата с ручкой D-Life MTN5250-60..

Artec, Antik MTN5250-40../-41..

Механизм электронного потенциометра 1–10 В



Исполнение	№ по каталогу
------------	---------------

	MTN5142-0000
--	---------------------

230 В пер. тока, 50 Гц

Для люминесцентных ламп с электронными балластами, или электронными трансформаторами с входом 1–10 В. С поворотным-нажимным выключателем на два направления 1,7 А.

Используется со следующими компонентами:

Центральная плата с ручкой System M MTN5250-03../-04..

Центральная плата с прозрачной накладкой и ручкой M-Creative MTN5250-3500

Центральная плата с ручкой D-Life MTN5250-60..

Artec, Antik MTN5250-40../-41..



Центральная плата для регулятора частоты вращения



Исполнение	№ по каталогу
------------	---------------

Термопласт

<input type="checkbox"/>	белый лотос	MTN5251-6035
<input checked="" type="checkbox"/>	антрацит	MTN5251-6034
<input type="checkbox"/>	сахара	MTN5251-6033
<input type="checkbox"/>	нержавеющая сталь	MTN5251-6036

Металл

<input checked="" type="checkbox"/>	никель	MTN5251-6050
<input type="checkbox"/>	шампань	MTN5251-6051
<input type="checkbox"/>	мокко	MTN5251-6052

Для D-Life.

Используется со следующими компонентами: механизм регулятора частоты вращения MTN5143-0000

Механизм регулятора частоты вращения

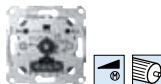

Исполнение	№ по каталогу
------------	---------------

20-400 ВА	MTN5143-0000
-----------	--------------

Для бесступенчатой регулировки частоты вращения однофазных двигателей, например асинхронных двигателей, двигателей с расщепленными полюсами или универсальных двигателей. С отдельным коммутационным выходом для управления ламелями или для переключения омических нагрузок. На устройстве можно установить минимальную и максимальную скорость.

Напряжение сети питания: 230 В пер. тока, 50 Гц

Номинальная нагрузка: 20–400 Вт

Минимальная нагрузка: 20 Вт

Тип нагрузки: однофазные электродвигатели

Нагрузка на выходе переключателя: макс. 2 А, $\cos \varphi = 0,6$

Защита от короткого замыкания: предохранитель, F4.0АН





Используется со следующими компонентами:

Центральная плата для регулятора частоты вращения System M MTN5251-03../-04.. D-Life MTN5251-60..

Универсальный светорегулятор

- Управление модулем светорегулятора осуществляется с помощью механических кнопочных выключателей.
- При установке модуля светорегулятора в комбинации с кнопочным выключателем используется глубокая (60-я) монтажная коробка.

Условные обозначения

	Диммируемые светодиодные лампы
	Лампы накаливания 230 В
	Галогенные лампы 230 В
	Диммируемые обмоточные трансформаторы
	Диммируемые электронные трансформаторы

Модуль универсального светодиодного светорегулятора



Исполнение	№ по каталогу
черный	CCT99100

Для омических, индуктивных или емкостных нагрузок, например, диммируемых светодиодных ламп, ламп накаливания, диммируемых обмоточных или электронных трансформаторов.

(Отсечка фазы по переднему или заднему фронту).

Универсальный светорегулятор автоматически распознает тип подключенной нагрузки. Не подключайте к нему одновременно нагрузки разных типов.

Управление модулем светорегулятора осуществляется с помощью механических кнопочных выключателей.

При установке модуля светорегулятора в комбинации с кнопочным выключателем используется глубокая (60-я) монтажная коробка.

С винтовыми зажимами.

Номинальное напряжение: 230 В пер. тока, 50 Гц

Переключающая способность:

Диммируемые светодиодные лампы: 4–100 ВА (RC-нагрузки)

4–20 ВА (RL-LED-нагрузки)

Лампы накаливания: 5–200 Вт

Галогенные лампы: 5–150 Вт (230 В)

5–200 ВА (LV-нагрузки для диммируемых обмоточных трансформаторов)

5–200 ВА (LV-нагрузки для диммируемых электронных трансформаторов)

Нейтральный проводник: не требуется

Соединительные зажимы: винтовые зажимы для сечения до 2,5 мм²

Защита: автоматический выключатель 16 А

Размеры: 45 x 40 x 21 (ВxШxГ)

Свойства

- Защита от короткого замыкания
- Защита от перегрузки
- Защита от перегрева
- Плавный пуск
- Функция памяти
- Автоматическое определение нагрузки
- Возможность установки мин./макс. предела
- Возможность установки режима работы RL-LED

Примечание. Информацию о диммируемых светодиодных лампах можно найти в Интернете по ссылке: <http://schneider-electric.dimmer-test.com>























	Управление освещением				
	Диммируемые механизмы				Механизмы выключателей
	Механизм универсального светорегулятора		Механизм 1–10 В	Механизм DALI	Механизм релейного выключателя
	1-клавишный	2-клавишный			1-клавишный
№ по каталогу	MTN5171-0000	MTN5172-0000	MTN5180-0000	MTN5185-0000	MTN5161-0000
Нейтраль	Нет	Нет	Да	Да	Да
Возможные нагрузки					
Модули кнопочных выключателей					
Модуль кнопочного выключателя Basic, 1-клавишный D-Life: MTN5110-6000		■	■	■	■
Модуль кнопочного выключателя Basic, 2-клавишный D-Life: MTN5120-6000		■	■	■	■
Модуль кнопочного выключателя Comfort, 1-клавишный D-Life: MTN5111-6000		■	■	■	■
Модуль кнопочного выключателя Comfort, 2-клавишный D-Life: MTN5121-6000		■	■	■	■
Модуль кнопочного выключателя Wiser, 1-клавишный D-Life: MTN5113-6000		■	■	■	■
Модуль кнопочного выключателя Wiser, 2-клавишный D-Life: MTN5123-6000		■	■	■	■
Модули датчиков движения					
Модуль датчика движения ARGUS 180 для скрытого монтажа D-Life: MTN5710-60..		■	■	■	■
Модуль датчика движения ARGUS 180 для скрытого монтажа с выключателем D-Life: MTN5711-60..		■	■	■	■
Модуль таймера с дисплеем					
Модуль таймера с дисплеем D-Life: MTN5755-60..		■	■	■	■
Датчик освещённости					
Солнечный/сумеречный датчик MTN580691		—	—	—	—

■ Комбинируемый

— Некомбинируемый

* Общая функция

Управление освещением			Управление жалюзи	Устройства для объединения в систему (опция)			
Механизмы выключателей			Управление жалюзи	PlusLink		Датчики	
Механизм релейного выключателя 2-клавишный	Механизм электронного выключателя		Механизм управления жалюзи	Механизм центрального управления на 4 канала	Механизм управления 1-PL линией, с кнопочным модулем		Модуль датчика освещенности скрытого монтажа
	1-клавишный	2-клавишный			1-клавишный	2-клавишный	
MTN5162-0000	MTN5151-0000	MTN5152-0000	MTN5165-0000	MTN5190-0000	MTN5119-6000	MTN5129-6000	MTN5195-0100
							
Да	Нет	Нет	Да	Да	Нет	Нет	Да
      LED	  	  					
■	■	■	■	■	—	—	—
■	■	■	■	■	—	—	—
■	■	■	■	■	—	—	*
■	■	■	■	■	—	—	*
■	■	■	■	■	—	—	*
■	■	■	■	■	—	—	*
■	■	■	—	■	—	—	—
■	■	■	—	■	—	—	—
■	■	■	■	■	—	—	*
—	—	—	—	—	—	—	■

■ Комбинируемый

— Некомбинируемый

* Общая функция

PlusLink (управление освещением/диммирование/управление жалюзи)

Технология PL

PlusLink (PL) – это система управления освещением и жалюзи. Система основана на обычном электрическом подключении. Местное управление осуществляется напрямую с помощью механизма PlusLink с модулем PlusLink. Элементы управляют освещением или жалюзи.

Функции управления можно расширить с помощью PL. Все элементы PL имеют, как минимум, один дополнительный вход PL. Все элементы связаны и формируют одну линию PL с помощью всего лишь одного провода.

Команды направляются через линии PL, поэтому необходимость в программном обеспечении или программировании отсутствует. PL включает отправляющие и принимающие элементы. Каждая линия PL включает, как минимум, один передающий и один принимающий элемент. Для простого местного управления PL не требуется.

Сборная схема

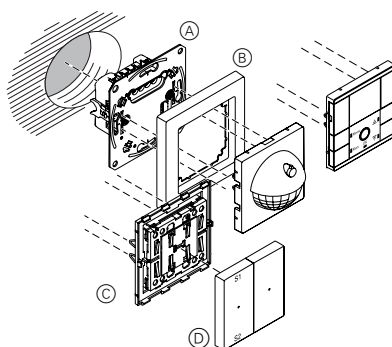

- A Механизм
B Рамка
C Модуль
D Клавиши



Клавиша для модуля 1-кнопочного выключателя



Исполнение	№ по каталогу
<input type="checkbox"/> белый лотос	MTN5210-6035
<input checked="" type="checkbox"/> антрацит	MTN5210-6034
<input checked="" type="checkbox"/> сахара	MTN5210-6033
<input checked="" type="checkbox"/> нержавеющая сталь	MTN5210-6036
<input checked="" type="checkbox"/> никель	MTN5210-6050
<input checked="" type="checkbox"/> шампань	MTN5210-6051
<input checked="" type="checkbox"/> мокко	MTN5210-6052

Термопласт

<input type="checkbox"/> белый лотос	MTN5210-6035
<input checked="" type="checkbox"/> антрацит	MTN5210-6034
<input checked="" type="checkbox"/> сахара	MTN5210-6033
<input checked="" type="checkbox"/> нержавеющая сталь	MTN5210-6036
<input checked="" type="checkbox"/> никель	MTN5210-6050
<input checked="" type="checkbox"/> шампань	MTN5210-6051
<input checked="" type="checkbox"/> мокко	MTN5210-6052

Для D-Life.

Клавиша устанавливается на модуль 1-кнопочного выключателя.

Используется со следующими компонентами:

Модуль кнопочного выключателя Basic, 1-клавишный D-Life MTN5110-60..
Модуль кнопочного выключателя Comfort, 1-клавишный D-Life MTN5111-60..
Модуль кнопочного выключателя Wiser, 1-клавишный D-Life MTN5113-60..
Механизм управления 1-PL линией, 1-клавишный D-Life MTN5119-60..

Клавиша для модуля 1-кнопочного выключателя (вверх/вниз)



Исполнение	№ по каталогу
<input type="checkbox"/> белый лотос	MTN5215-6035
<input checked="" type="checkbox"/> антрацит	MTN5215-6034
<input checked="" type="checkbox"/> сахара	MTN5215-6033
<input checked="" type="checkbox"/> нержавеющая сталь	MTN5215-6036
<input checked="" type="checkbox"/> никель	MTN5215-6050
<input checked="" type="checkbox"/> шампань	MTN5215-6051
<input checked="" type="checkbox"/> мокко	MTN5215-6052

Термопласт

<input type="checkbox"/> белый лотос	MTN5215-6035
<input checked="" type="checkbox"/> антрацит	MTN5215-6034
<input checked="" type="checkbox"/> сахара	MTN5215-6033
<input checked="" type="checkbox"/> нержавеющая сталь	MTN5215-6036
<input checked="" type="checkbox"/> никель	MTN5215-6050
<input checked="" type="checkbox"/> шампань	MTN5215-6051
<input checked="" type="checkbox"/> мокко	MTN5215-6052

Для D-Life.

Клавиша устанавливается на модуль 1-кнопочного выключателя.

Используется со следующими компонентами:

Модуль кнопочного выключателя Basic, 1-клавишный D-Life MTN5110-60..
Модуль кнопочного выключателя Comfort, 1-клавишный D-Life MTN5111-60..
Модуль кнопочного выключателя Wiser, 1-клавишный D-Life MTN5113-60..
Механизм управления 1-PL линией, 1-клавишный D-Life MTN5119-60..

Модуль кнопочного выключателя Basic, 1-клавишный



Исполнение № по каталогу

MTN5110-6000

Для D-Life.

Кнопочный модуль без клавиши.

Кнопочный модуль подключают к необходимому механизму с помощью интерфейса модуля и дополняют клавишей для 1-кнопочного модуля соответствующей конструкции.

Функции**Местное управление:**

- Механизм электронного выключателя
- Механизм релейного выключателя
- Механизм электронного выключателя, 2-клавишный (оба канала одновременно)
- Механизм релейного выключателя, 2-клавишный (оба канала одновременно)

Местное управление/светорегулирование:

- Механизм универсального светорегулятора
- Механизм универсального светорегулятора, 2-клавишный (оба канала одновременно)
- Механизм управления 1–10 В
- Механизм управления DALI

Местное управление жалюзи и рольставнями:

- Механизм управления жалюзи

Общее управление, светорегулирование, управление жалюзи и рольставнями:

- Механизм центрального управления

Рабочие элементы: 2 кнопки**Элементы отображения:** 1 светодиодный индикатор состояния, 1 светодиодный индикатор положения**Подключение:** интерфейс модуля**Используется со следующими компонентами:**

Механизм центрального управления MTN5190-0000

Механизм электронного выключателя MTN5151-00..

Механизм электронного выключателя, 2-клавишный MTN5152-00..

Механизм релейного выключателя MTN5161-00..

Механизм релейного выключателя, 2-клавишный MTN5162-00..

Механизм управления жалюзи MTN5165-0000

Механизм универсального светорегулятора MTN5171-00..

Механизм универсального светорегулятора, 2-клавишный MTN5172-00..

Механизм 1–10 В MTN5180-00..

Механизм DALI MTN5185-00..

Используется со следующими компонентами:

Клавиша для модуля 1-кнопочного выключателя D-Life MTN5210-60..

Клавиша для модуля 1-кнопочного выключателя (вверх/вниз) D-Life MTN5215-60..

Модуль кнопочного выключателя Comfort, 1-клавишный



Исполнение № по каталогу

MTN5111-6000

Для D-Life.

Кнопочный модуль без клавиши.

Кнопочный модуль подключают к необходимому механизму с помощью интерфейса модуля и дополняют клавишей для 1-кнопочного модуля соответствующей конструкции.

Функции**Местное переключение, пуск лестничного таймера (с предупреждением/без предупреждения), генератор импульсов:**

- Механизм электронного выключателя
- Механизм релейного выключателя
- Механизм электронного выключателя, 2-клавишный (оба канала одновременно)
- Механизм релейного выключателя, 2-клавишный (оба канала одновременно)

Местное переключение/светорегулирование, лестничный таймер (с предупреждением/без предупреждения):

- Механизм универсального светорегулятора
- Механизм универсального светорегулятора, 2-клавишный (оба канала одновременно)
- Механизм управления 1–10 В
- Механизм управления DALI

Местное управление жалюзи и рольставнями, функция защиты от солнца:

- Механизм управления жалюзи

Общее управление, светорегулирование, управление жалюзи и рольставнями:

- Механизм центрального управления

Рабочие элементы: 2 кнопки**Элементы отображения:** 1 светодиодный индикатор состояния, 1 светодиодный индикатор положения**Подключение:** интерфейс модуля**Используется со следующими компонентами:**

Механизм центрального управления MTN5190-0000

Механизм электронного выключателя MTN5151-00..

Механизм электронного выключателя, 2-клавишный MTN5152-00..

Механизм релейного выключателя MTN5161-00..

Механизм релейного выключателя, 2-клавишный MTN5162-00..

Механизм управления жалюзи MTN5165-0000

Механизм универсального светорегулятора MTN5171-00..

Механизм универсального светорегулятора, 2-клавишный MTN5172-00..

Механизм 1–10 В MTN5180-00..

Механизм DALI MTN5185-00..

Используется со следующими компонентами:

Клавиша для модуля 1-кнопочного выключателя D-Life MTN5210-60..

Клавиша для модуля 1-кнопочного выключателя (вверх/вниз) D-Life MTN5215-60..

Модуль кнопочного выключателя Wiser, 1-клавишный



Исполнение № по каталогу

MTN5113-6000

Для D-Life.

Кнопочный модуль без клавиши.

Кнопочный модуль подключают к необходимому механизму с помощью интерфейса модуля и дополняют клавишей для 1-кнопочного модуля соответствующей конструкции. Возможность дистанционного управления и программирования с помощью приложения Wiser Room. Приложение позволяет выполнять настройку и использовать дополнительные функции:

- Таймер (лестничное освещение)
- Реле времени
- Случайная функция
- Генератор импульсов
- Функция памяти
- Минимальная/максимальная яркость
- Магнитный контакт
- Функция защиты от солнца
- Подсветка для ориентации

Функции

Местное переключение, реле времени, случайная функция, таймер с предупреждением/ без предупреждения, генератор импульсов:

- Механизм электронного выключателя
- Механизм релейного выключателя
- Механизм электронного выключателя, 2-клавишный (оба канала одновременно)
- Механизм релейного выключателя, 2-клавишный (оба канала одновременно)

Местное переключение/светорегулирование, реле времени, случайная функция, таймер с предупреждением/без предупреждения:

- Механизм универсального светорегулятора
- Механизм универсального светорегулятора, 2-клавишный (оба канала одновременно)
- Механизм управления 1–10 В
- Механизм DALI

Местное управление жалюзи/рольставнями, реле времени, случайная функция, функция защиты от солнца:

- Механизм управления жалюзи

Общее управление, светорегулирование, общее управление жалюзи и рольставнями, реле времени, случайная функция:

- Механизм центрального управления

Рабочие элементы: 2 кнопки

Элементы отображения: 1 светодиодный индикатор состояния, 1 светодиодный индикатор положения

Подключение: интерфейс модуля

Используется со следующими компонентами:

Механизм центрального управления MTN5190-0000

Механизм электронного выключателя MTN5151-00..

Механизм электронного выключателя, 2-клавишный MTN5152-00..

Механизм релейного выключателя MTN5161-00..

Механизм релейного выключателя, 2-клавишный MTN5162-00..

Механизм управления жалюзи MTN5165-0000

Механизм универсального светорегулятора MTN5171-00..

Механизм универсального светорегулятора, 2-клавишный MTN5172-00..

Механизм 1–10 В MTN5180-00..

Механизм DALI MTN5185-00..

Используется со следующими компонентами:

Клавиша для модуля 1-кнопочного выключателя D-Life MTN5210-60..

Клавиша для модуля 1-кнопочного выключателя (вверх/вниз) D-Life MTN5215-60..

Примечание. Возможность управления с помощью технологии Bluetooth (доступно для устройств с функцией Bluetooth Smart Ready, начиная с версии 4.1).

Приложение Wiser Room поддерживают устройства, начиная с Android™ 4.4 и Apple® iOS9.1.



Кнопка для модуля 2-кнопочного выключателя



Исполнение	№ по каталогу
------------	---------------

Термопласт

<input type="checkbox"/> белый лотос	MTN5220-6035
<input checked="" type="checkbox"/> антрацит	MTN5220-6034
<input checked="" type="checkbox"/> сахара	MTN5220-6033
<input checked="" type="checkbox"/> нержавеющая сталь	MTN5220-6036
<input checked="" type="checkbox"/> никель	MTN5220-6050
<input checked="" type="checkbox"/> шампань	MTN5220-6051
<input checked="" type="checkbox"/> мокко	MTN5220-6052

Для D-Life.
Кнопки устанавливаются на модуль 2-кнопочного выключателя.
Используется со следующими компонентами:
Модуль кнопочного выключателя Basic, 2-клавишный D-Life MTN5120-60..
Модуль кнопочного выключателя Comfort, 2-клавишный D-Life MTN5121-60..
Модуль кнопочного выключателя Wiser, 2-клавишный D-Life MTN5123-60..
Механизм управления 1-PL линией, 2-клавишный D-Life MTN5129-60..

Кнопки для модуля 2-кнопочного выключателя (сцена 1/2, пустой)



Исполнение	№ по каталогу
------------	---------------

Термопласт

<input type="checkbox"/> белый лотос	MTN5226-6035
<input checked="" type="checkbox"/> антрацит	MTN5226-6034
<input checked="" type="checkbox"/> сахара	MTN5226-6033
<input checked="" type="checkbox"/> нержавеющая сталь	MTN5226-6036
<input checked="" type="checkbox"/> никель	MTN5226-6050
<input checked="" type="checkbox"/> шампань	MTN5226-6051
<input checked="" type="checkbox"/> мокко	MTN5226-6052

Для D-Life.
Кнопки устанавливаются на модуль 2-кнопочного выключателя.
Используется со следующими компонентами:
Модуль кнопочного выключателя Basic, 2-клавишный D-Life MTN5120-60..
Модуль кнопочного выключателя Comfort, 2-клавишный D-Life MTN5121-60..
Модуль кнопочного выключателя Wiser, 2-клавишный D-Life MTN5123-60..
Механизм управления 1-PL линией, 2-клавишный D-Life MTN5129-60..

Кнопка для модуля 2-кнопочного выключателя (сцена 1/2, вверх/вниз)



Исполнение	№ по каталогу
------------	---------------

Термопласт

<input type="checkbox"/> белый лотос	MTN5227-6035
<input checked="" type="checkbox"/> антрацит	MTN5227-6034
<input checked="" type="checkbox"/> сахара	MTN5227-6033
<input checked="" type="checkbox"/> нержавеющая сталь	MTN5227-6036
<input checked="" type="checkbox"/> никель	MTN5227-6050
<input checked="" type="checkbox"/> шампань	MTN5227-6051
<input checked="" type="checkbox"/> мокко	MTN5227-6052

Для D-Life.
Кнопки устанавливаются на модуль 2-кнопочного выключателя.
Используется со следующими компонентами:
Модуль кнопочного выключателя Basic, 2-клавишный D-Life MTN5120-60..
Модуль кнопочного выключателя Comfort, 2-клавишный D-Life MTN5121-60..
Модуль кнопочного выключателя Wiser, 2-клавишный D-Life MTN5123-60..
Механизм управления 1-PL линией, 2-клавишный D-Life MTN5129-60..

Модуль кнопочного выключателя Basic, 2-клавишный



Исполнение № по каталогу

MTN5120-6000

Для D-Life.

Кнопочный модуль без клавиш.

Кнопочный модуль подключают к необходимому механизму с помощью интерфейса модуля и дополняют клавишами для 2-кнопочного модуля соответствующей конструкции.

Функции**Местное переключение, вызов/сохранение сцен:**

- Механизм электронного выключателя
- Механизм релейного выключателя

Отдельное местное переключение обоих каналов:

- Механизм электронного выключателя, 2-клавишный
- Механизм релейного выключателя, 2-клавишный

Местное переключение/светорегулирование, вызов/сохранение сцен:

- Механизм универсального светорегулятора
- Механизм управления 1–10 В
- Механизм управления DALI

Отдельное местное переключение/светорегулирование обоих каналов:

- Механизм универсального светорегулятора, 2-клавишный

Местное управление жалюзи и рольставнями, вызов/сохранение сцен:

- Механизм управления жалюзи

Общее управление, светорегулирование, управление жалюзи и рольставнями, вызов/сохранение сцен:

- Механизм центрального управления

Рабочие элементы: 4 кнопки

Элементы отображения: 2 светодиодных индикатора состояния, 2 светодиодных индикатора положения

Подключение: интерфейс модуля

Используется со следующими компонентами:

Механизм центрального управления MTN5190-0000

Механизм электронного выключателя MTN5151-00..

Механизм электронного выключателя, 2-клавишный MTN5152-00..

Механизм релейного выключателя MTN5161-00..

Механизм релейного выключателя, 2-клавишный MTN5162-00..

Механизм управления жалюзи MTN5165-0000

Механизм универсального светорегулятора MTN5171-00..

Механизм универсального светорегулятора, 2-клавишный MTN5172-00..

Механизм 1–10 В MTN5180-00..

Механизм DALI MTN5185-00..

Используется со следующими компонентами:

Клавиша для модуля 2-кнопочного выключателя D-Life MTN5220-60..

Клавиши для модуля 2-кнопочного выключателя (сцена 1/2, пустой) D-Life MTN5226-60..

Клавиши для модуля 2-кнопочного выключателя (сцена 1/2, вверх/вниз) D-Life MTN5227-60..

Модуль кнопочного выключателя Comfort, 2-клавишный



Исполнение № по каталогу

MTN5121-6000

Для D-Life.

Кнопочный модуль без клавиш.

Кнопочный модуль подключают к необходимому механизму с помощью интерфейса модуля и дополняют клавишами для 2-кнопочного модуля соответствующей конструкции.

Функции

Местное переключение, вызов/сохранение сцен, пуск лестничного таймера (с предупреждением/без предупреждения), генератор импульсов, продолжительность «вкл.» / «выкл.»:

- Механизм электронного выключателя
- Механизм релейного выключателя

Местное переключение обоих каналов, пуск лестничного таймера (с предупреждением/без предупреждения), генератор импульсов, продолжительность «вкл.» / «выкл.»:

- Механизм электронного выключателя, 2-клавишный
- Механизм релейного выключателя, 2-клавишный

Местное переключение/светорегулирование, вызов/сохранение сцен, пуск лестничного таймера (с предупреждением/без предупреждения), продолжительность «вкл.» / «выкл.»:

- Механизм универсального светорегулятора
- Механизм управления 1–10 В
- Механизм управления DALI

Местное переключение/светорегулирование обоих каналов, пуск лестничного таймера (с предупреждением/без предупреждения), продолжительность «вкл.» / «выкл.»:

- Механизм универсального светорегулятора, 2-клавишный

Местное управление жалюзи и рольставнями, вызов/сохранение световых сцен (положений):

- Механизм управления жалюзи

Общее управление, светорегулирование, управление жалюзи и рольставнями, вызов/сохранение сцен:

- Механизм центрального управления

Рабочие элементы: 4 кнопки

Элементы отображения: 2 светодиодных индикатора состояния, 2 светодиодных индикатора положения

Подключение: интерфейс модуля

Используется со следующими компонентами:

Механизм центрального управления MTN5190-0000

Механизм электронного выключателя MTN5151-00..

Механизм электронного выключателя, 2-клавишный MTN5152-00..

Механизм релейного выключателя MTN5161-00..

Механизм релейного выключателя, 2-клавишный MTN5162-00..

Механизм управления жалюзи MTN5165-0000

Механизм универсального светорегулятора MTN5171-00..

Механизм универсального светорегулятора, 2-клавишный MTN5172-00..

Механизм 1–10 В MTN5180-00..

Механизм DALI MTN5185-00..

Используется со следующими компонентами:

Клавиша для модуля 2-кнопочного выключателя D-Life MTN5220-60..

Клавиши для модуля 2-кнопочного выключателя (сцена 1/2, пустой) D-Life MTN5226-60..

Клавиши для модуля 2-кнопочного выключателя (сцена 1/2, вверх/вниз) D-Life MTN5227-60..

Модуль кнопочного выключателя Wiser, 2-клавишный



Исполнение № по каталогу

MTN5123-6000

Для D-Life.

Кнопочный модуль без клавиш.

Кнопочный модуль подключают к необходимому механизму с помощью интерфейса модуля и дополняют клавишами для 2-кнопочного модуля соответствующей конструкции.

Возможность дистанционного управления и программирования с помощью приложения Wiser Room. Приложение позволяет выполнять настройку и использовать дополнительные функции:

- Таймер (лестничное освещение)
- Реле времени
- Случайная функция
- Генератор импульсов
- Функция памяти
- Минимальная/максимальная яркость
- Магнитный контакт
- Функция защиты от солнца
- Подсветка для ориентации

Функции**Местное переключение, вызов/сохранение сцен, реле времени, случайная функция, таймер с предупреждением/без предупреждения, генератор импульсов:**

- Механизм электронного выключателя
- Механизм релейного выключателя

Отдельное местное переключение обоих каналов, реле времени, случайная функция, таймер с предупреждением/без предупреждения, генератор импульсов:

- Механизм электронного выключателя, 2-клавишный
- Механизм релейного выключателя, 2-клавишный

Местное переключение/светорегулирование, вызов/сохранение сцен, реле времени, случайная функция, таймер с предупреждением/без предупреждения:

- Механизм универсального светорегулятора
- Механизм управления 1–10 В
- Механизм DALI

Отдельное местное переключение/светорегулирование обоих каналов, реле времени, случайная функция, таймер с предупреждением/без предупреждения:

- Механизм универсального светорегулятора, 2-клавишный

Местное управление жалюзи и рольставнями, вызов/сохранение световых сцен (любое положение), реле времени, случайная функция:

- Механизм управления жалюзи

Общее управление, светорегулирование, управление жалюзи и рольставнями, вызов/сохранение сцен, реле времени, случайная функция:

- Механизм центрального управления

Рабочие элементы: 4 кнопки**Элементы отображения:** 2 светодиодных индикатора состояния, 2 светодиодных индикатора положения**Подключение:** интерфейс модуля**Используется со следующими компонентами:**

- Механизм центрального управления MTN5190-0000
- Механизм электронного выключателя MTN5151-00..
- Механизм электронного выключателя, 2-клавишный MTN5152-00..
- Механизм релейного выключателя MTN5161-00..
- Механизм релейного выключателя, 2-клавишный MTN5162-00..
- Механизм управления жалюзи MTN5165-0000
- Механизм универсального светорегулятора MTN5171-00..
- Механизм универсального светорегулятора, 2-клавишный MTN5172-00..
- Механизм 1–10 В MTN5180-00..
- Механизм DALI MTN5185-00..

Используется со следующими компонентами:

- Клавиша для модуля 2-кнопочного выключателя D-Life MTN5220-60..
- Клавиши для модуля 2-кнопочного выключателя (сцена 1/2, пустой) D-Life MTN5226-60..
- Клавиши для модуля 2-кнопочного выключателя (сцена 1/2, вверх/вниз) D-Life MTN5227-60..

Примечание. Возможность управления с помощью технологии Bluetooth (доступно для устройств с функцией Bluetooth Smart Ready, начиная с версии 4.1).

Приложение Wiser Room поддерживают устройства, начиная с Android™ 4.4 и Apple® iOS9.1.

Все настройки и регулирование по времени одинаково применяются к обоим каналам.

Датчики движения



Модуль датчика движения ARGUS 180 для скрытого монтажа



PlusLink

Исполнение № по каталогу

Термопласт

<input type="checkbox"/>	белый лотос	MTN5710-6035
<input checked="" type="checkbox"/>	антрацит	MTN5710-6034
<input checked="" type="checkbox"/>	сахара	MTN5710-6033
<input checked="" type="checkbox"/>	нержавеющая сталь	MTN5710-6036
<input checked="" type="checkbox"/>	никель	MTN5710-6050
<input checked="" type="checkbox"/>	шампань	MTN5710-6051
<input checked="" type="checkbox"/>	мокко	MTN5710-6052

Датчик движения для помещений с защитой от проползания. Модуль датчика обнаруживает движущиеся источники тепла (например, людей) в пределах настраиваемой зоны обнаружения и запускает лестничный таймер. Модуль датчика оборудован светочувствительным элементом с регулируемым порогом яркости, что обеспечивает включение освещения только при несоблюдении указанного порога яркости. Переключаемая функция присутствия.

Функции

Функция лестничного освещения в зависимости от яркости:

- Механизм электронного выключателя
- Механизм релейного выключателя
- Механизм универсального светорегулятора
- Механизм управления 1–10 В
- Механизм управления DALI

Функция лестничного освещения в зависимости от яркости с каналом 1, функция лестничного освещения независимо от яркости с каналом 2:

- Механизм электронного выключателя, 2-клавишный
- Механизм релейного выключателя, 2-клавишный
- Механизм универсального светорегулятора, 2-клавишный

Угол охвата: 180°

Количество уровней: 6

Количество зон: 46

Рекомендованная высота установки 1.1 м

Дальность действия: 8 м вправо/влево,

12 м вперед

Чувствительность: плавная настройка

Фотоэлемент: плавная настройка от 10 до

1000 люкс

Время: плавная настройка от 10 с до 30 мин.

Используется со следующими

компонентами:

- Механизм централ. управления MTN5190-0000
- Механизм электронного выключателя MTN5151-00..
- Механизм электронного выключателя, 2-клавишный MTN5152-00..
- Механизм релейного выключат. MTN5161-00..
- Механизм релейного выключателя, 2-клавишный MTN5162-00..
- Механизм универсального светорегулятора MTN5171-00..
- Механизм универсального светорегулятора, 2-клавишный MTN5172-00..
- Механизм 1–10 В MTN5180-00..
- Механизм DALI MTN5185-00..

Модуль датчика движения ARGUS 180 для скрытого монтажа с выключателем



PlusLink

Исполнение № по каталогу

Термопласт

<input type="checkbox"/>	белый лотос	MTN5711-6035
<input checked="" type="checkbox"/>	антрацит	MTN5711-6034
<input checked="" type="checkbox"/>	сахара	MTN5711-6033
<input checked="" type="checkbox"/>	нержавеющая сталь	MTN5711-6036
<input checked="" type="checkbox"/>	никель	MTN5711-6050
<input checked="" type="checkbox"/>	шампань	MTN5711-6051
<input checked="" type="checkbox"/>	мокко	MTN5711-6052

Датчик движения для помещений с защитой от проползания. Модуль датчика обнаруживает движущиеся источники тепла (например, людей) в пределах настраиваемой зоны обнаружения и запускает лестничный таймер. Модуль датчика оборудован светочувствительным элементом с регулируемым порогом яркости, что обеспечивает включение освещения только при несоблюдении указанного порога яркости. Переключаемая функция присутствия.

Функции

Функция лестничного освещения

в зависимости от яркости, продолжительность «вкл.» / «выкл.»:

- Механизм электронного выключателя
- Механизм релейного выключателя
- Механизм универсального светорегулятора
- Механизм управления 1–10 В
- Механизм управления DALI

Функция лестничного освещения в зависимости от яркости с каналом 1,

функция лестничного освещения независимо от яркости с каналом 2,

продолжительность «вкл.» / «выкл.»:

- Механизм электронного выключателя, 2-клавишный
- Механизм релейного выключателя, 2-клавишный
- Механизм универсального светорегулятора, 2-клавишный

Угол охвата: 180°

Рабочий элемент: ручной переключатель

(0, авто, 1)

Количество уровней: 6

Количество зон: 46

Рекомендованная высота установки 1.1 м

Дальность действия: 8 м вправо/влево,

12 м вперед

Чувствительность: плавная настройка

Фотоэлемент: плавная настройка от 10 до

1000 люкс

Время: плавная настройка от 10 с до 30 мин

Используется со следующими

компонентами:

- Механизм централ. управления MTN5190-0000
- Механизм электронного выключ. MTN5151-00..
- Механизм электронного выключателя, 2-клавишный MTN5152-00..
- Механизм релейного выключат. MTN5161-00..
- Механизм релейного выключателя, 2-клавишный MTN5162-00..
- Механизм универсального светорегулятора MTN5171-00..
- Механизм универсального светорегулятора, 2-клавишный MTN5172-00..
- Механизм 1–10 В MTN5180-00..
- Механизм DALI MTN5185-00..



Датчик присутствия ARGUS с ИК приемником, релейный, 1-канальный



PlusLink



Исполнение № по каталогу

полярно-белый **MTN5510-1119**

Датчик присутствия для установки на потолке внутри помещения. Модуль датчика обнаруживает движущиеся источники тепла (например, людей) в пределах настраиваемой зоны обнаружения и запускает лестничный таймер. Для омических, индуктивных и емкостных нагрузок, например, ламп накаливания, энергосберегающих ламп, низковольтного галогенного освещения с обычным трансформатором, электронных трансформаторов, люминесцентных ламп. Модуль датчика оборудован светочувствительным элементом с регулируемым порогом яркости, что обеспечивает включение освещения только при несоблюдении указанного порога яркости. Если дневного света достаточно, прибор отключает освещение, несмотря на присутствие в помещении людей. Для скрытой установки в утопленное гнездо 60 мм или открытой установки в корпус, доступный в качестве аксессуара. С винтовыми зажимами. Фиксация лапками и винтами.

Функции

- Переключение одного выхода.
- Внешний запуск с помощью одного ввода PL (датчик присутствия (Ведомый), механизм управления 1-PL линией).
- Переключение
- Функция лестничного освещения в зависимости от яркости

Номинальное напряжение: 220/230 В пер. тока, 50/60 Гц

Номинальный ток: макс. 10 АХ, $\cos \varphi = 0.6$

Выходы: 1х замыкающий контакт

Макс. переключающая способность на канал:

Лампы накаливания: 2200 Вт

Галогенные лампы 220 В: 2000 Вт

Низковольтные галогенные лампы с обмоточным трансформатором: 500 ВА

Электронные трансформаторы: 1050 Вт

Емкостная нагрузка: 10 А, 140 мкФ

Энергосберегающие лампы: 100 ВА

Нагрузка в виде электродвигателя: 1000 ВА

Нейтральный проводник: требуется (3-проводная система)

Сечение проводов: макс. 2x2.5 мм²

Угол охвата: 360°

Количество уровней: 6

Количество зон: 136

Количество детекторов движения: 4

Рекомендованная высота установки: 2.5 м

Дальность действия: радиус макс. 7 м (при высоте установки 2.50 м)

Чувствительность: плавно регулируемая

Порог яркости: плавная настройка от 10 до 1000 люкс

Время регулирования: канал 1: плавная настройка от 10 с до 30 мин

Аксессуары:

Корпус для открытого монтажа датчика присутствия ARGUS MTN550619

Механизм управления 1-PL линией, 2-клавишный MTN5129-6000

Устройство отключения линии PlusLink CCTDT5130

Датчик: пульт ИК дистанционного управления универсальный MTN5761-0000

Ведомое устройство: датчик присутствия ARGUS Slave (Ведомый) MTN5570-1019



Датчик присутствия ARGUS с ИК приемником, релейный, 2-канальный



PlusLink



Исполнение № по каталогу

полярно-белый **MTN5510-1219**

Датчик присутствия для установки на потолке внутри помещения. Модуль датчика обнаруживает движущиеся источники тепла (например, людей) в пределах настраиваемой зоны обнаружения и запускает лестничный таймер. Для омических, индуктивных и емкостных нагрузок, например ламп накаливания, энергосберегающих ламп, низковольтного галогенного освещения с обычным трансформатором, электронных трансформаторов, люминесцентных ламп. Модуль датчика оборудован светочувствительным элементом с регулируемым порогом яркости, что обеспечивает включение освещения только при несоблюдении указанного порога яркости. Если дневного света достаточно, прибор отключает освещение, несмотря на присутствие в помещении людей.

Для скрытой установки в утопленное гнездо 60 мм или открытой установки в корпус, доступный в качестве аксессуара.

С винтовыми зажимами.

Фиксация лапками и винтами.

Функции

- Переключение двух выходов
- Внешний запуск с помощью двух вводов PL (датчик присутствия (Ведомый), механизм управления 1-PL линией)
- Переключение
- Функция лестничного освещения в зависимости от яркости с каналом 1, функция лестничного освещения независимо от яркости с каналом 2

Номинальное напряжение: 220/230 В пер. тока, 50/60 Гц

Номинальный ток: макс. 10 АХ, $\cos \varphi = 0.6$. Общая нагрузка на оба канала не должна превышать 14 А

Выходы: 2 х замыкающих контакта

Макс. переключающая способность на канал:

Лампы накаливания: 2200 Вт

Галогенные лампы 220 В: 2000 Вт

Низковольтные галогенные лампы с обмоточным трансформатором: 500 ВА

Электронные трансформаторы: 1050 Вт

Емкостная нагрузка: 10 А, 140 мкФ

Энергосберегающие лампы: 100 ВА

Нагрузка в виде электродвигателя: 1000 ВА

Нейтральный проводник: требуется (3-проводная система)

Сечение проводов: макс. 2х2.5 мм²

Угол охвата: 360°

Количество уровней: 6

Количество зон: 136

Количество детекторов движения: 4

Рекомендованная высота установки: 2.5 м

Дальность действия: радиус макс. 7 м (при высоте установки 2.50 м)

Чувствительность: плавно регулируемая

Порог яркости: плавная настройка от 10 до 1000 люкс

Время регулирования: канал 1: плавная настройка от 10 с до 30 мин;

канал 2: плавная настройка от 5 мин до 2 часов

Аксессуары:

Корпус для открытого монтажа датчика присутствия ARGUS MTN550619

Механизм управления 1-PL линией, 2-клавишный MTN5129-6000

Устройство отключения линии PlusLink CCTDT5130

Датчик: пульт ИК дистанционного управления универсальный MTN5761-0000

Ведомое устройство: датчик присутствия ARGUS Slave (Ведомый) MTN5570-1019



Датчик присутствия ARGUS с ИК приемником, 1–10 В



Исполнение № по каталогу

полярно-белый **MTN5510-1419**

Датчик присутствия для установки на потолке внутри помещения. Модуль датчика обнаруживает движущиеся источники тепла (например, людей) в пределах настраиваемой зоны обнаружения и запускает лестничный таймер. Для люминесцентных ламп с электронными балластами, или электронными трансформаторами со входом 1–10 В. Модуль датчика оборудован светочувствительным элементом с регулируемым порогом яркости, что обеспечивает включение освещения только при несоблюдении указанного порога яркости. Если дневного света достаточно, прибор отключает освещение, несмотря на присутствие в помещении людей.

Функция переключаемого управления освещением поддерживает уровень освещения в помещении постоянным. Сенсорный модуль постоянно измеряет яркость в помещении и поддерживает ее на уровне заданной уставки.

Для скрытой установки в утопленное гнездо 60 мм или открытой установки в корпус, доступный в качестве аксессуара.

С винтовыми зажимами.

Фиксация лапками и винтами.

Функции

- Переключение и светорегулирование одного выхода
- Внешний запуск с помощью одного ввода PL (датчик присутствия (Ведомый), механизм управления 1-PL линией)
- Функция памяти
- Функция лестничного освещения в зависимости от яркости, управление освещением

Номинальное напряжение: 220/230 В пер. тока, 50/60 Гц

Номинальный ток: макс. 10 А, $\cos \varphi = 0.6$

Управляющий ток: макс. 50 мА

Тип нагрузки: макс. 25 управляемых электронных балластов (1–10 В)

Выходы: 1х замыкающий контакт, 1х (1–10 В)

Макс. переключающая способность:

Лампы накаливания: 2200 Вт

Галогенные лампы 220 В: 2000 Вт

Низковольтные галогенные лампы с обмоточным трансформатором: 500 ВА

Электронные трансформаторы: 1050 Вт

Емкостная нагрузка: 10 А, 140 мкФ

Нейтральный проводник: требуется (3-проводная система)

Сечение проводов: макс. 2x2.5 мм²

Угол охвата: 360°

Количество уровней: 6

Количество зон: 136

Количество детекторов движения: 4

Рекомендованная высота установки: 2.5 м

Дальность действия: радиус макс. 7 м (при высоте установки 2.50 м)

Чувствительность: плавно регулируемая

Порог яркости: плавная настройка от 10 до 1000 люкс

Время регулирования: канал 1: плавная настройка от 10 с до 30 мин

Аксессуары: корпус для открытого монтажа датчика присутствия ARGUS MTN550619

Механизм управления 1-PL линией, 2-клавишный MTN5129-6000

Устройство отключения линии PlusLink CCTDT5130

Датчик: пульт ИК дистанционного управления универсальный MTN5761-0000

Ведомое устройство: датчик присутствия ARGUS Slave (Ведомый) MTN5570-1019



Датчик присутствия ARGUS с ИК приемником, DALI



Исполнение № по каталогу

полярно-белый **MTN5510-1519**

Датчик присутствия для установки на потолке внутри помещения. Модуль датчика обнаруживает движущиеся источники тепла (например, людей) в пределах настраиваемой зоны обнаружения и запускает лестничный таймер. Для включения до 15 электронных балластов DALI. Модуль датчика оборудован светочувствительным элементом с регулируемым порогом яркости, что обеспечивает включение освещения только при несоблюдении указанного порога яркости. Если дневного света достаточно, прибор отключает освещение, несмотря на присутствие в помещении людей. Функция переключаемого управления освещением поддерживает уровень освещения в помещении постоянным. Сенсорный модуль постоянно измеряет яркость в помещении и поддерживает ее на уровне заданной уставки. Для скрытой установки в утопленное гнездо 60 мм или открытой установки в корпус, доступный в качестве аксессуара. С винтовыми зажимами. Фиксация лапками и винтами.

Функции

- Переключение и светорегулирование электронных балластов DALI
- Внешний запуск с помощью одного ввода PL (датчик присутствия (Ведомый), механизм управления 1-PL линией)
- Защита от перегрузки и короткого замыкания
- Функция памяти
- К одной линии DALI можно подключить до 6 механизмов управления DALI. Однако запрещается превышать максимальное количество электронных балластов DALI, равное 64, и максимальную длину кабеля – 300 м
- Функция лестничного освещения в зависимости от яркости, управление освещением.

Номинальное напряжение: 220/230 В пер. тока, 50/60 Гц

Тип: управляющее устройство категории I

Тип нагрузки: макс. 15 управляемых электронных балластов DALI

Выходной ток DALI: макс. 30 мА

Выходное напряжение DALI: 15 В пост. тока

Нейтральный проводник: требуется (3-проводная система)

Сечение проводов: макс. 2x2.5 мм²

Угол охвата: 360°

Количество уровней: 6

Количество зон: 136

Количество детекторов движения: 4

Рекомендованная высота установки: 2.5 м

Дальность действия: радиус макс. 7 м (при высоте установки 2.50 м)

Чувствительность: плавно регулируемая

Порог яркости: плавная настройка от 10 до 1000 люкс

Время регулирования: канал 1: плавная настройка от 10 с до 30 мин

Аксессуары:

Корпус для открытого монтажа датчика присутствия ARGUS MTN550619

Механизм управления 1-PL линией, 2-клавишный MTN5129-6000

Устройство отключения линии PlusLink CCTDT5130

Датчик: пульт ИК дистанционного управления универсальный MTN5761-0000

Ведомое устройство: датчик присутствия ARGUS Slave (Ведомый) MTN5570-1019



Датчик присутствия ARGUS Slave (Ведомый)



Исполнение	№ по каталогу
полярно-белый	MTN5570-1019

Для включения всех ведущих датчиков присутствия ARGUS Master. Устройство оснащено четырьмя выходами PL.

Для использования функции управления с помощью PL нужна отдельная жила, подходящая к принимающим ведущим устройствам для каждой линии PL.

Датчик присутствия для установки на потолке внутри помещения.

Модуль датчика обнаруживает движущиеся источники тепла (например, людей) в пределах настраиваемой зоны обнаружения и запускает лестничный таймер.

При обнаружении движения ведомый датчик присутствия Argus Slave отправляет эту информацию ведущему датчику (или датчикам). Ведущий датчик управляет освещением. Измерение яркости происходит на месте монтажа ведущего датчика.

Для скрытой установки в утопленное гнездо 60 мм или открытой установки в корпус, доступный в качестве аксессуара.

С винтовыми зажимами.

Фиксация лапками и винтами.

Функции

- Общее управление с помощью четырех выходов PL

- Функция лестничного освещения независимо от яркости

Номинальное напряжение: 220/230 В пер. тока, 50/60 Гц

Выходы: 4 x PL

Нейтральный проводник: требуется (3-проводная система)

Сечение проводов: макс. 2x2.5 мм²

Угол охвата: 360°

Количество уровней: 6

Количество зон: 136

Количество детекторов движения: 4

Рекомендованная высота установки: 2.5 м

Дальность действия: радиус макс. 7 м (при высоте установки 2.50 м)

Чувствительность: плавно регулируемая

Аксессуары:

Корпус для открытого монтажа датчика присутствия ARGUS MTN550619

Устройство отключения линии PlusLink CCTDT5130

Ведущее устройство:

Датчик присутствия ARGUS с ИК приемником, релейный, 1-канальный MTN5510-1119

Датчик присутствия ARGUS с ИК приемником, релейный, 2-канальный MTN5510-1219

Датчик присутствия ARGUS с ИК приемником, 1–10 В MTN5510-1419

Датчик присутствия ARGUS с ИК приемником, DALI MTN5510-1519

Корпус для открытого монтажа датчика присутствия ARGUS



Исполнение	№ по каталогу
полярно-белый	MTN550619

Корпус для открытого монтажа датчиков присутствия ARGUS.

- цвет: полярно-белый (аналог RAL 9010)

Используется со следующими компонентами:

Датчик присутствия ARGUS с ИК приемником, релейный, 1-канальный MTN5510-1119

Датчик присутствия ARGUS с ИК приемником, релейный, 2-канальный MTN5510-1219

Датчик присутствия ARGUS с ИК приемником, 1–10 В MTN5510-1419

Датчик присутствия ARGUS с ИК приемником, DALI MTN5510-1519

Датчик присутствия ARGUS Slave (Ведомый) MTN5570-1019

Датчик присутствия KNX ARGUS Basic MTN6307..

Датчик присутствия KNX ARGUS MTN6308..

Датчик присутствия KNX ARGUS с управлением светом и ИК приемником MTN6309..



Универсальный ИК пульт дистанционного управления



Исполнение	№ по каталогу
черный/белый	MTN5761-0000

10-канальный инфракрасный (ИК) пульт дистанционного управления. Для управления всеми TELE-сенсорными поверхностями, кнопками управления жалюзи с ИК приемником, датчиками присутствия с ИК приемниками и устройствами KNX с ИК приемниками.

Батарея: 2 микрорезерватора (IEC LR 03 AAA)

Радиус действия: до 12 м

Приемник:

TELE-сенсорная поверхность System M MTN5779..., MTN5703.. Artec/Antique MTN5709..

Кнопка управления жалюзи с ИК приемником и подключением датчика System M MTN5880..., MTN5864.. Artec/Antique MTN5844..

Датчик присутствия ARGUS с ИК приемником, релейный, 1-канальный MTN5510-1119

Датчик присутствия ARGUS с ИК приемником, релейный, 2-канальный MTN5510-1219

Датчик присутствия ARGUS с ИК приемником, 1–10 В MTN5510-1419

Датчик присутствия ARGUS с ИК приемником, DALI MTN5510-1519

4-кнопочный выключатель plus с ИК приемником System M MTN6279..., MTN6175..

Artec/Antique MTN6284..

KNX 1-кнопочный выключатель с ИК приемником Altira

Unica MGU3.532.18, MGU3.532.25

Unica Top MGU3.532.12, MGU3.532.30

Unica MGU5.532.18, MGU5.532.25

Unica Top MGU5.532.12, MGU5.532.30

Unica MGU50.532.18, MGU50.532.25

Unica Top MGU50.532.12, MGU50.532.30

4-кнопочный выключатель plus с терморегулятором System M MTN6214-03.. /-04..

Artec MTN6214-40.. /-41..

Датчик присутствия KNX ARGUS с управлением светом и ИК приемником MTN6309..

Комплект поставки: без батареи



Модуль таймера с дисплеем



PlusLink

Исполнение № по каталогу

Термопласт

<input type="checkbox"/>	белый лотос	MTN5755-6035
<input checked="" type="checkbox"/>	антрацит	MTN5755-6034
<input type="checkbox"/>	сахара	MTN5755-6033
<input type="checkbox"/>	нержавеющая сталь	MTN5755-6036
<input type="checkbox"/>	никель	MTN5755-6050
<input type="checkbox"/>	шампань	MTN5755-6051
<input type="checkbox"/>	мокко	MTN5755-6052

Для D-Life.

Для программированного включения и отключения приводных электродвигателей рольставней/жалюзи в заданное время.

Количество циклов переключения (включение/выключение, подъем/опускание)**Механизмы выключателей, светорегулирования, управления жалюзи:**

- На один канал: 2 цикла переключения / день

Механизм центрального управления:

- На одну линию PL: 2 цикла переключения / день

Функции

- Предварительно заданное время включения (в свободных группах)
- Управление через меню
- Резерв мощности > 6 часов
- Сброс для возврата к заводским настройкам
- Возможность активации функции включения в случайное время (в диапазоне 0–30 мин)
- Функция «астро»
- Простое переключение на летнее/зимнее время
- Возможность создания индивидуальной программы работы
- В любое время возможно ручное управление
- Выбор функции клавиши со стрелкой для кнопок или общих сцен
- Возможна настройка значений яркости света для функции защиты от солнца
- Настройка порога чувствительности к ветру

Местное управление:

- Механизм электронного выключателя
- Механизм релейного выключателя
- Механизм электронного выключателя, 2-клавишный
- Механизм релейного выключателя, 2-клавишный

Местное управление/светорегулирование:

- Механизм универсального светорегулятора
- Механизм управления 1–10 В
- Механизм управления DALI
- Механизм универсального светорегулятора, 2-клавишный

Местное управление жалюзи и рольставнями:

- Механизм управления жалюзи

Общее управление, светорегулирование, управление жалюзи и рольставнями, извлечение сцен:

- Механизм центрального управления

Рабочие элементы: 5 кнопок**Элементы отображения:** 5 светодиодов, ЖК дисплей**Подключение:** интерфейс модуля**Используется со следующими компонентами:**

Механизм центрального управления MTN5190-0000

Механизм электронного выключателя MTN5151-00..

Механизм электронного выключателя, 2-клавишный MTN5152-00..

Механизм релейного выключателя MTN5161-00..

Механизм релейного выключателя, 2-клавишный MTN5162-00..

Механизм управления жалюзи MTN5165-0000

Механизм универсального светорегулятора MTN5171-00..

Механизм универсального светорегулятора, 2-клавишный MTN5172-00..

Механизм 1–10 В MTN5180-00..

Механизм DALI MTN5185-00..

Модуль кнопочного выключателя Wiser, 1-клавишный



Исполнение № по каталогу

MTN5113-6000

Для D-Life.

Кнопочный модуль без клавиши.

Кнопочный модуль подключают к необходимому механизму с помощью интерфейса модуля и дополняют клавишей для 1-кнопочного модуля соответствующей конструкции. Возможность дистанционного управления и программирования с помощью приложения Wiser Room. Приложение позволяет выполнять настройку и использовать дополнительные функции:

- Таймер (лестничное освещение)
- Реле времени
- Случайная функция
- Генератор импульсов
- Функция памяти
- Минимальная/максимальная яркость
- Магнитный контакт
- Функция защиты от солнца
- Подсветка для ориентации

Функции

Местное переключение, реле времени, случайная функция, таймер с предупреждением/без предупреждения, генератор импульсов:

- Механизм электронного выключателя
- Механизм релейного выключателя
- Механизм электронного выключателя, 2-клавишный (оба канала одновременно)
- Механизм релейного выключателя, 2-клавишный (оба канала одновременно)

Местное переключение/светорегулирование, реле времени, случайная функция, таймер с предупреждением/без предупреждения:

- Механизм универсального светорегулятора
- Механизм универсального светорегулятора, 2-клавишный (оба канала одновременно)
- Механизм управления 1–10 В
- Механизм DALI

Местное управление жалюзи/рольставнями, реле времени, случайная функция, функция защиты от солнца:

- Механизм управления жалюзи

Общее управление, светорегулирование, общее управление жалюзи и рольставнями, реле времени, случайная функция

- Механизм центрального управления

Рабочие элементы: 2 кнопки

Элементы отображения: 1 светодиодный индикатор состояния, 1 светодиодный индикатор положения

Подключение: интерфейс модуля

Используется со следующими компонентами:

Механизм центрального управления MTN5190-0000

Механизм электронного выключателя MTN5151-00..

Механизм электронного выключателя, 2-клавишный MTN5152-00..

Механизм релейного выключателя MTN5161-00..

Механизм релейного выключателя, 2-клавишный MTN5162-00..

Механизм управления жалюзи MTN5165-0000

Механизм универсального светорегулятора MTN5171-00..

Механизм универсального светорегулятора, 2-клавишный MTN5172-00..

Механизм 1–10 В MTN5180-00..

Механизм DALI MTN5185-00..

Используется со следующими компонентами:

Клавиша для модуля 1-кнопочного выключателя D-Life MTN5210-60..

Клавиша для модуля 1-кнопочного выключателя (вверх/вниз) D-Life MTN5215-60..

Примечание. Возможность управления с помощью технологии Bluetooth (доступно для устройств с функцией Bluetooth Smart Ready, начиная с версии 4.1).

Приложение Wiser Room поддерживают устройства, начиная с Android™ 4.4 и Apple® iOS9.1.

Модуль кнопочного выключателя Wiser, 2-клавишный





Исполнение № по каталогу

MTN5123-6000

Для D-Life.

Кнопочный модуль без клавиш.

Кнопочный модуль подключают к необходимому механизму с помощью интерфейса модуля и дополняют клавишами для 2-кнопочного модуля соответствующей конструкции.

Возможность дистанционного управления и программирования с помощью приложения Wiser Room. Приложение позволяет выполнять настройку и использовать дополнительные функции:

- Таймер (лестничное освещение)
- Реле времени
- Случайная функция
- Генератор импульсов
- Функция памяти
- Минимальная/максимальная яркость
- Магнитный контакт
- Функция защиты от солнца
- Подсветка для ориентации

Функции

Местное переключение, вызов/сохранение сцен, реле времени, случайная функция, таймер с предупреждением/без предупреждения, генератор импульсов:

- Механизм электронного выключателя
- Механизм релейного выключателя

Отдельное местное переключение обоих каналов, реле времени, случайная функция, таймер с предупреждением/без предупреждения, генератор импульсов:

- Механизм электронного выключателя, 2-клавишный
- Механизм релейного выключателя, 2-клавишный

Местное переключение/светорегулирование, вызов/сохранение сцен, реле времени, случайная функция, таймер с предупреждением/без предупреждения:

- Механизм универсального светорегулятора
- Механизм управления 1–10 В
- Механизм DALI

Отдельное местное переключение/светорегулирование обоих каналов, реле времени, случайная функция, таймер с предупреждением/без предупреждения:

- Механизм универсального светорегулятора, 2-клавишный
- Местное управление жалюзи и рольставнями, вызов/сохранение световых сцен (любое положение), реле времени, случайная функция:

- Механизм управления жалюзи

Общее управление, светорегулирование, управление жалюзи и рольставнями, вызов/сохранение сцен, реле времени, случайная функция:

- Механизм центрального управления

Рабочие элементы: 4 кнопки

Элементы отображения: 2 светодиодных индикатора состояния, 2 светодиодных индикатора положения

Подключение: интерфейс модуля

Используется со следующими компонентами:

Механизм центрального управления MTN5190-0000

Механизм электронного выключателя MTN5151-00..

Механизм электронного выключателя, 2-клавишный MTN5152-00..

Механизм релейного выключателя MTN5161-00..

Механизм релейного выключателя, 2-клавишный MTN5162-00..

Механизм управления жалюзи MTN5165-0000

Механизм универсального светорегулятора MTN5171-00..

Механизм универсального светорегулятора, 2-клавишный MTN5172-00..

Механизм 1–10 В MTN5180-00..

Механизм DALI MTN5185-00..

Используется со следующими компонентами:

Клавиша для модуля 2-кнопочного выключателя D-Life MTN5220-60..

























Клавиши для модуля 2-кнопочного выключателя (сцена 1/2, пустой) D-Life MTN5226-60..

Клавиши для модуля 2-кнопочного выключателя (сцена 1/2, вверх/вниз) D-Life MTN5227-60..

Примечание. Возможность управления с помощью технологии Bluetooth (доступно для устройств с функцией Bluetooth Smart Ready, начиная с версии 4.1).

Приложение Wiser Room поддерживает устройства, начиная с Android™ 4.4 и Apple® iOS9.1.

Все настройки и регулирование по времени одинаково применяются к обоим каналам.

			Лампы								Электро-двигатель
											
			Лампы накаливания 230 В пер. тока	Галогенные лампы 230 В пер. тока	Диммируемые обмоточные трансформаторы	Электронные трансформаторы	Электронные балласты 1–10 В	Диммируемые лампы LED	Диммируемые лампы LED 1) RC-нагрузки 2) RL LED-нагрузки	Электронные балласты DALI	Макс. 1 электродвигатель
											
Механизм универсального светорегулятора											
	1-клавишный MTN5171-0000	Комплектация: модуль кнопочного выключателя Basic и Comfort	10 - 420 Вт	10 - 420 Вт	30 - 420 ВА	10 - 420 Вт	—	—	1) 7 - 210 Вт 2) 7 - 50 Вт	—	—
	1-клавишный MTN5171-0000	Комплектация: модуль кнопочного выключателя Wiser, модуль Argus, реле времени	20 - 420 Вт	20 - 420 Вт	40 - 420 ВА	20 - 420 Вт	—	—	1) 14 - 210 Вт 2) 14 - 50 Вт	—	—
	2-клавишный MTN5172-0000		50 - 200 Вт	50 - 200 Вт	50 - 200 ВА	50 - 200 Вт	—	—	—	—	—
Механизм 1–10 В											
	MTN5180-0000		—	—	—	—	25 управляемых электронных балластов 1–10 В	—	—	—	—
Механизм DALI											
	MTN5185-0000		—	—	—	—	—	—	15 управляемых электронных балластов DALI	—	—
Механизм релейного выключателя											
	1-клавишный MTN5161-0000		2200 Вт	2000 Вт	500 ВА	1050 Вт	—	100 ВА	100 Вт	—	1000 Вт
	2-клавишный MTN5162-0000		2200 Вт	2000 Вт	500 ВА	1050 Вт	—	100 ВА	100 Вт	—	1000 Вт
Датчик присутствия ARGUS											
	1-канальный MTN5510-1119		2200 Вт	2000 Вт	500 ВА	1050 Вт	—	100 ВА	100 Вт	—	1000 Вт
	2-канальный MTN5510-1219		2200 Вт	2000 Вт	500 ВА	1050 Вт	—	100 ВА	100 Вт	—	1000 Вт
Механизм электронного выключателя											
	1-клавишный MTN5151-0000		50 - 420 Вт	50 - 420 Вт	50 - 420 ВА	—	—	—	—	—	—
	2-клавишный MTN5152-0000		50 - 220 Вт	50 - 220 Вт	50 - 220 ВА	—	—	—	—	—	—
Механизм управления жалюзи											
	MTN5165-0000		—	—	—	—	—	—	—	—	1000 ВА

Механизмы Pluslink / Аксессуары

- Функция памяти: при включении света сохраняется последний установленный уровень яркости.

Условные обозначения



Лампы накаливания 230 В



Галогенные лампы 230 В



Диммируемые обмоточные трансформаторы



Диммируемые электронные трансформаторы



Электродвигатели

Механизм релейного выключателя



PlusLink



Исполнение

№ по каталогу

MTN5161-0000

Для омических, индуктивных и емкостных нагрузок, например, ламп накаливания, энергосберегающих ламп, низковольтного галогенного освещения с обычным трансформатором, электронных трансформаторов, люминесцентных ламп. С винтовыми зажимами.

Фиксация лапками и винтами.

Функции

- Переключение одного выхода.
- Модуль определяет использование функции механизма.
- Внешнее срабатывание с помощью одного ввода PlusLink.

Номинальное напряжение: 220/230 В пер. тока, 50/60 Гц

Номинальный ток: макс. 10 АХ, $\cos \varphi = 0.6$

Выходы: 1 замыкающий контакт

Макс. переключающая способность на канал:

Лампы накаливания: 2200 Вт

Галогенные лампы 220 В: 2000 Вт

Низковольтные галогенные лампы с обмоточным трансформатором: 500 ВА

Электронные трансформаторы: 1050 Вт

Емкостная нагрузка: 10 А, 140 мкФ

Энергосберегающие лампы: 100 ВА

Нагрузка в виде электродвигателя: 1000 ВА

Нейтральный проводник: требуется (3-проводная система)

Сечение проводов: макс. 2x2.5 мм²

Используется со следующими компонентами:

Модуль кнопочного выключателя Basic, 1-клавишный D-Life MTN5110-60..

Модуль кнопочного выключателя Basic, 2-клавишный D-Life MTN5120-60..

Модуль кнопочного выключателя Comfort, 1-клавишный D-Life MTN5111-60..

Модуль кнопочного выключателя Comfort, 2-клавишный D-Life MTN5121-60..

Модуль кнопочного выключателя Wiser, 1-клавишный D-Life MTN5113-60..

Модуль кнопочного выключателя Wiser, 2-клавишный D-Life MTN5123-60..

Модуль датчика движения ARGUS 180 для скрытого монтажа D-Life MTN5710-60..

Модуль датчика движения ARGUS 180 для скрытого монтажа с выключателем D-Life MTN5711-60..

Модуль таймера с дисплеем D-Life MTN5755-60..

Аксессуары:

Распределитель PL-сигналов при разных фазах MTN5130-0001

Устройство отключения линии PlusLink CCTDT5130

С механическими кнопками

Датчик:

Механизм управления 1-PL линией, 1-клавишный D-Life MTN5119-60..

Механизм управления 1-PL линией, 2-клавишный D-Life MTN5129-60..

Механизм центрального управления MTN5190-0000

Примечание. Все функции управления включены в модуль. Все механизмы без подключенного к ним модуля не имеют функций.

Механизм релейного выключателя, 2-клавишный



PlusLink

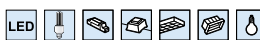

Исполнение № по каталогу

MTN5162-0000

Для омических, индуктивных и емкостных нагрузок, например, ламп накаливания, энергосберегающих ламп, низковольтного галогенного освещения с обычным трансформатором, электронных трансформаторов, люминесцентных ламп. С винтовыми зажимами.

Фиксация лапками и винтами.

Функции

- Переключение двух выходов
- Модуль определяет использование функции механизма
- Внешнее срабатывание с помощью двух вводов PlusLink

Номинальное напряжение: 220/230 В пер. тока, 50/60 Гц

Номинальный ток: макс. 10 АХ, $\cos \varphi = 0.6$. Общая нагрузка на оба канала не должна превышать 14 А

Выходы: 2 х замыкающих контакта

Макс. переключающая способность на канал:

Лампы накаливания: 2200 Вт

Галогенные лампы 220 В: 2000 Вт

Низковольтные галогенные лампы с обмоточным трансформатором: 500 ВА

Электронные трансформаторы: 1050 Вт

Емкостная нагрузка: 10 А, 140 мкФ

Энергосберегающие лампы: 100 ВА

Нагрузка в виде электродвигателя: 1000 ВА

Нейтральный проводник: требуется (3-проводная система)

Сечение проводов: макс. 2х2.5 мм²

Используется со следующими компонентами:

Модуль кнопочного выключателя Basic, 1-клавишный D-Life MTN5110-60..

Модуль кнопочного выключателя Basic, 2-клавишный D-Life MTN5120-60..

Модуль кнопочного выключателя Comfort, 1-клавишный D-Life MTN5111-60..

Модуль кнопочного выключателя Comfort, 2-клавишный D-Life MTN5121-60..

Модуль кнопочного выключателя Wiser, 1-клавишный D-Life MTN5113-60..

Модуль кнопочного выключателя Wiser, 2-клавишный D-Life MTN5123-60..

Модуль датчика движения ARGUS 180 для скрытого монтажа D-Life MTN5710-60..

Модуль датчика движения ARGUS 180 для скрытого монтажа с выключателем D-Life MTN5711-60..

Модуль таймера с дисплеем D-Life MTN5755-60..

Аксессуары:

Распределитель PL-сигналов при разных фазах MTN5130-0001

Устройство отключения линии PlusLink CCTDT5130

С механическими кнопками

Датчик:

Механизм управления 1-PL линией, 1-клавишный D-Life MTN5119-60..

Механизм управления 1-PL линией, 2-клавишный D-Life MTN5129-60..

Механизм центрального управления MTN5190-0000

Примечание. Все функции управления включены в модуль. Все механизмы без подключенного к ним модуля не имеют функций.

Механизм электронного выключателя



Исполнение	№ по каталогу
------------	---------------

MTN5151-0000

Для омической или индуктивной нагрузок, например, ламп накаливания и низковольтного галогенного освещения с обычным трансформатором. С винтовыми зажимами.

Фиксация лапками и винтами.

Функции

- Переключение одного выхода
- Модуль определяет использование функции механизма
- Внешнее срабатывание с помощью одного ввода PlusLink
- Защита от перегрузки и короткого замыкания

Номинальное напряжение: 220/230 В пер. тока, 50/60 Гц

Переключающая способность: 50-420 ВА

Нейтральный проводник: не требуется (2-проводная система)

Сечение проводов: макс. 2x2.5 мм²

Используется со следующими компонентами:

Модуль кнопочного выключателя Basic, 1-клавишный D-Life MTN5110-60..

Модуль кнопочного выключателя Basic, 2-клавишный D-Life MTN5120-60..

Модуль кнопочного выключателя Comfort, 1-клавишный D-Life MTN5111-60..

Модуль кнопочного выключателя Comfort, 2-клавишный D-Life MTN5121-60..

Модуль кнопочного выключателя Wiser, 1-клавишный D-Life MTN5113-60..

Модуль кнопочного выключателя Wiser, 2-клавишный D-Life MTN5123-60..

Модуль датчика движения ARGUS 180 для скрытого монтажа D-Life MTN5710-60..

Модуль датчика движения ARGUS 180 для скрытого монтажа с выключателем D-Life MTN5711-60..

Модуль таймера с дисплеем D-Life MTN5755-60..

Аксессуары:

Распределитель PL-сигналов при разных фазах MTN5130-0001

Устройство отключения линии PlusLink CCTDT5130

С механическими кнопками

Датчик:

Механизм управления 1-PL линией, 1-клавишный D-Life MTN5119-60..

Механизм управления 1-PL линией, 2-клавишный D-Life MTN5129-60..

Механизм центрального управления MTN5190-0000

Примечание. Все функции управления включены в модуль. Все механизмы без подключенного к ним модуля не имеют функций.

Механизм электронного выключателя, 2-клавишный



Исполнение	№ по каталогу
------------	---------------

MTN5152-0000

Для омической или индуктивной нагрузок, например, ламп накаливания и низковольтного галогенного освещения с обычным трансформатором. С винтовыми зажимами.

Фиксация лапками и винтами.

Функции

- Переключение двух выходов
- Модуль определяет использование функции механизма
- Внешнее срабатывание с помощью двух вводов PlusLink
- Защита от перегрузки и короткого замыкания

Номинальное напряжение: 220/230 В пер. тока, 50/60 Гц

Выходы: 2

Переключающая способность на канал: 50-220 ВА

Нейтральный проводник: не требуется (2-проводная система)

Сечение проводов: макс. 2x2.5 мм²

Используется со следующими компонентами:

Модуль кнопочного выключателя Basic, 1-клавишный D-Life MTN5110-60..

Модуль кнопочного выключателя Basic, 2-клавишный D-Life MTN5120-60..

Модуль кнопочного выключателя Comfort, 1-клавишный D-Life MTN5111-60..

Модуль кнопочного выключателя Comfort, 2-клавишный D-Life MTN5121-60..

Модуль кнопочного выключателя Wiser, 1-клавишный D-Life MTN5113-60..

Модуль кнопочного выключателя Wiser, 2-клавишный D-Life MTN5123-60..

Модуль датчика движения ARGUS 180 для скрытого монтажа D-Life MTN5710-60..

Модуль датчика движения ARGUS 180 для скрытого монтажа с выключателем D-Life MTN5711-60..

Модуль таймера с дисплеем D-Life MTN5755-60..

Аксессуары:

Распределитель PL-сигналов при разных фазах MTN5130-0001

Устройство отключения линии PlusLink CCTDT5130

С механическими кнопками

Датчик:

Механизм управления 1-PL линией, 1-клавишный D-Life MTN5119-60..

Механизм управления 1-PL линией, 2-клавишный D-Life MTN5129-60..

Механизм центрального управления MTN5190-0000

Примечание. Все функции управления включены в модуль. Все механизмы без подключенного к ним модуля не имеют функций.

Механизм универсального светорегулятора



Исполнение	№ по каталогу
	MTN5171-0000

Для омических, индуктивных или емкостных нагрузок, например, ламп накаливания, диммируемых светодиодных ламп, диммируемых обмоточных или диммируемых электронных трансформаторов.

(Отсечка фазы по переднему и заднему фронту).

Универсальный светорегулятор автоматически распознает тип подключенной нагрузки.

Не подключайте к нему одновременно нагрузки разных типов.

С винтовыми зажимами.

Фиксация лапками и винтами.

Функции

- Переключение и светорегулирование одного выхода.
- Модуль определяет использование функции механизма
- Внешнее срабатывание с помощью одного ввода PlusLink
- Защита от перегрузки и короткого замыкания
- Плавный пуск
- Функция памяти

Номинальное напряжение: 220/230 В пер. тока, 50/60 Гц

Сечение проводов: макс. 2x2.5 мм²

Защита: автоматический выключатель 16 А

Нейтральный проводник: не требуется

Переключающая способность с модулем кнопочного выключателя Basic и Comfort:

светодиодные лампы: 7-210 Вт (отсечка фазы по заднему фронту);

7-50 Вт (отсечка фазы по переднему фронту)

Лампы накаливания: 10-420 Вт

Галогенные лампы: 10-420 Вт (230 В)

30-420 ВА (LV-нагрузки для диммируемых обмоточных трансформаторов)

10-420 ВА (LV-нагрузки для диммируемых электронных трансформаторов)

Переключающая способность с модулем кнопочного выключателя Comfort Plus,

модулем кнопочного выключателя Wiser, реле времени, Argus:

Диммируемые светодиодные лампы: 14-210 Вт (отсечка фазы по заднему фронту);

14-50 Вт (отсечка фазы по переднему фронту), RL-LED-нагрузки можно настроить с

помощью приложения Wiser Room.

Лампы накаливания: 20-420 Вт

Галогенные лампы: 20-420 Вт (230 В)

40-420 ВА (LV-нагрузки для диммируемых обмоточных трансформаторов)

20-420 ВА (LV-нагрузки для диммируемых электронных трансформаторов)

Используется со следующими компонентами:

Модуль кнопочного выключателя Basic, 1-клавишный D-Life MTN5110-60..

Модуль кнопочного выключателя Basic, 2-клавишный D-Life MTN5120-60..

Модуль кнопочного выключателя Comfort, 1-клавишный D-Life MTN5111-60..

Модуль кнопочного выключателя Comfort, 2-клавишный D-Life MTN5121-60..

Модуль кнопочного выключателя Wiser, 1-клавишный D-Life MTN5113-60..

Модуль кнопочного выключателя Wiser, 2-клавишный D-Life MTN5123-60..

Модуль датчика движения ARGUS 180 для скрытого монтажа D-Life MTN5710-60..

Модуль датчика движения ARGUS 180 для скрытого монтажа с выключателем D-Life

MTN5711-60..

Модуль таймера с дисплеем D-Life MTN5755-60..

Аксессуары:

Распределитель PL-сигналов при разных фазах MTN5130-0001

Устройство отключения линии PlusLink CCTDT5130

С механическими кнопками

Датчик:

Механизм управления 1-PL линией, 1-клавишный D-Life MTN5119-60..

Механизм управления 1-PL линией, 2-клавишный D-Life MTN5129-60..

Механизм центрального управления MTN5190-0000

Примечание. Информацию о диммируемых светодиодных лампах можно найти в Интернете по ссылке: <http://schneider-electric.dimmer-test.com>. Все функции управления включены в модуль. Все механизмы без подключенного к ним модуля не имеют функций.

Механизм универсального светорегулятора, 2-клавишный



PlusLink



Исполнение № по каталогу

MTN5172-0000

Для омических, индуктивных или емкостных нагрузок, например, ламп накаливания, диммируемых обмоточных или диммируемых электронных трансформаторов.
(Отсечка фазы по переднему и заднему фронту).

Универсальный светорегулятор автоматически распознает тип подключенной нагрузки.

Не подключайте к нему одновременно нагрузки разных типов.

С винтовыми зажимами.

Фиксация лапками и винтами.

Функции

- Переключение и светорегулирование двух выходов.
- Модуль определяет использование функции механизма
- Внешнее срабатывание с помощью двух вводов PlusLink
- Защита от перегрузки и короткого замыкания
- Плавный пуск
- Функция памяти

Номинальное напряжение: 220/230 В пер. тока, 50/60 Гц

Выходы: 2

Переключающая способность на канал: 50-200 ВА

Нейтральный проводник: не требуется (2-проводная система)

Сечение проводов: макс. 2x2.5 мм²

Используется со следующими компонентами:

Модуль кнопочного выключателя Basic, 1-клавишный D-Life MTN5110-60..

Модуль кнопочного выключателя Basic, 2-клавишный D-Life MTN5120-60..

Модуль кнопочного выключателя Comfort, 1-клавишный D-Life MTN5111-60..

Модуль кнопочного выключателя Comfort, 2-клавишный D-Life MTN5121-60..

Модуль кнопочного выключателя Wiser, 1-клавишный D-Life MTN5113-60..

Модуль кнопочного выключателя Wiser, 2-клавишный D-Life MTN5123-60..

Модуль датчика движения ARGUS 180 для скрытого монтажа D-Life MTN5710-60..

Модуль датчика движения ARGUS 180 для скрытого монтажа с выключателем D-Life MTN5711-60..

Модуль таймера с дисплеем D-Life MTN5755-60..

Аксессуары:

Распределитель PL-сигналов при разных фазах MTN5130-0001

Устройство отключения линии PlusLink CCTDT5130

С механическими кнопками

Датчик:

Механизм управления 1-PL линией, 1-клавишный D-Life MTN5119-60..

Механизм управления 1-PL линией, 2-клавишный D-Life MTN5129-60..

Механизм центрального управления MTN5190-0000

Примечание. Все функции управления включены в модуль. Все механизмы без подключенного к ним модуля не имеют функций.

Механизм 1–10 В



Исполнение	№ по каталогу
------------	---------------

MTN5180-0000

Для люминесцентных ламп с электронными балластами, или электронными трансформаторами с входом 1–10 В.
С винтовыми зажимами.

Фиксация лапками и винтами.

Функции

- Переключение и светорегулирование одного выхода.
- Модуль определяет использование функции механизма
- Внешнее срабатывание с помощью одного ввода PlusLink
- Функция памяти

Номинальное напряжение: 220/230 В пер. тока, 50/60 Гц

Номинальный ток: макс. 10 А, $\cos \varphi = 0.6$

Управляющий ток: макс. 50 мА

Тип нагрузки: макс. 25 управляемых электронных балластов (1–10 В)

Выходы: 1х замыкающий контакт, 1х (1–10 В)

Макс. переключающая способность:

Лампы накаливания: 2200 Вт

Галогенные лампы 220 В: 2000 Вт

Низковольтные галогенные лампы с обмоточным трансформатором: 500 ВА

Электронные трансформаторы: 1050 Вт

Емкостная нагрузка: 10 А, 140 мкФ

Нейтральный проводник: требуется (3-проводная система)

Сечение проводов: макс. 2х2.5 мм²

Используется со следующими компонентами:

Модуль кнопочного выключателя Basic, 1-клавишный D-Life MTN5110-60..

Модуль кнопочного выключателя Basic, 2-клавишный D-Life MTN5120-60..

Модуль кнопочного выключателя Comfort, 1-клавишный D-Life MTN5111-60..

Модуль кнопочного выключателя Comfort, 2-клавишный D-Life MTN5121-60..

Модуль кнопочного выключателя Wiser, 1-клавишный D-Life MTN5113-60..

Модуль кнопочного выключателя Wiser, 2-клавишный D-Life MTN5123-60..

Модуль датчика движения ARGUS 180 для скрытого монтажа D-Life MTN5710-60..

Модуль датчика движения ARGUS 180 для скрытого монтажа с выключателем D-Life

MTN5711-60..

Модуль таймера с дисплеем D-Life MTN5755-60..

Аксессуары:

Распределитель PL-сигналов при разных фазах MTN5130-0001

Устройство отключения линии PlusLink CCTDT5130

С механическими кнопками

Датчик:

Механизм управления 1-PL линией, 1-клавишный D-Life MTN5119-60..

Механизм управления 1-PL линией, 2-клавишный D-Life MTN5129-60..

Механизм центрального управления MTN5190-0000

Примечание. Все функции управления включены в модуль. Все механизмы без подключенного к ним модуля не имеют функций.

Механизм DALI



Исполнение	№ по каталогу
	MTN5185-0000

Для управления до 15 электронными балластами DALI.

С винтовыми зажимами.

Фиксация лапками и винтами.

Функции

- Переключение и светорегулирование электронных балластов DALI
- Модуль определяет использование функции механизма
- Внешнее срабатывание с помощью одного ввода PlusLink
- Защита от перегрузки и короткого замыкания
- Функция памяти
- К одной линии DALI можно подключить до 6 механизмов управления DALI. Однако запрещается превышать максимальное количество электронных балластов DALI, равное 64, и максимальную длину кабеля 300 м

Номинальное напряжение: 220/230 В пер. тока, 50/60 Гц

Тип: управляющее устройство категории I

Тип нагрузки: макс. 15 управляемых электронных балластов DALI

Выходной ток DALI: макс. 30 мА

Выходное напряжение DALI: 15 В пост. тока

Нейтральный проводник: требуется (3-проводная система)

Сечение проводов: макс. 2x2.5 мм²

Используется со следующими компонентами:

Модуль кнопочного выключателя Basic, 1-клавишный D-Life MTN5110-60..

Модуль кнопочного выключателя Basic, 2-клавишный D-Life MTN5120-60..

Модуль кнопочного выключателя Comfort, 1-клавишный D-Life MTN5111-60..

Модуль кнопочного выключателя Comfort, 2-клавишный D-Life MTN5121-60..

Модуль кнопочного выключателя Wiser, 1-клавишный D-Life MTN5113-60..

Модуль кнопочного выключателя Wiser, 2-клавишный D-Life MTN5123-60..

Модуль датчика движения ARGUS 180 для скрытого монтажа D-Life MTN5710-60..

Модуль датчика движения ARGUS 180 для скрытого монтажа с выключателем D-Life MTN5711-60..

Модуль таймера с дисплеем D-Life MTN5755-60..

Аксессуары:

Распределитель PL-сигналов при разных фазах MTN5130-0001

Устройство отключения линии PlusLink CCTDT5130

С механическими кнопками

Датчик:

Механизм управления 1-PL линией, 1-клавишный D-Life MTN5119-60..

Механизм управления 1-PL линией, 2-клавишный D-Life MTN5129-60..

Механизм центрального управления MTN5190-0000

Примечание. Все функции управления включены в модуль. Все механизмы без подключенного к ним модуля не имеют функций.

Механизм управления жалюзи



Исполнение	№ по каталогу
	MTN5165-0000

Для местного управления приводным электродвигателем рольставней/жалюзи с концевыми выключателями.

Механизм оснащен двумя релейными контактами со взаимной электроблокировкой, надежно предотвращающей одновременное срабатывание двух релейных выходов. С винтовыми зажимами.

Фиксация лапками и винтами.

Функции

- Модуль определяет использование функции механизма
- Регулировка реек жалюзи
- Внешнее срабатывание с помощью двух вводов PlusLink

Номинальное напряжение: 220/230 В пер. тока, 50/60 Гц

Выходы: 2 замыкающих контакта (с взаимной блокировкой)

Нагрузка в виде электродвигателя: 1 электродвигатель, макс. 1000 ВА

Нейтральный проводник: требуется (3-проводная система)

Сечение проводов: макс. 2x2.5 мм²

Используется со следующими компонентами:

Модуль кнопочного выключателя Basic, 1-клавишный D-Life MTN5110-60..

Модуль кнопочного выключателя Basic, 2-клавишный D-Life MTN5120-60..

Модуль кнопочного выключателя Comfort, 1-клавишный D-Life MTN5111-60..

Модуль кнопочного выключателя Comfort, 2-клавишный D-Life MTN5121-60..

Модуль кнопочного выключателя Wiser, 1-клавишный D-Life MTN5113-60..

Модуль кнопочного выключателя Wiser, 2-клавишный D-Life MTN5123-60..

Модуль таймера с дисплеем D-Life MTN5755-60..

Аксессуары:

Распределитель PL-сигналов при разных фазах MTN5130-0001

Устройство отключения линии PlusLink CCTDT5130

С механическими кнопками

Датчик:

Механизм управления 1-PL линией, 1-клавишный D-Life MTN5119-60..

Механизм управления 1-PL линией, 2-клавишный D-Life MTN5129-60..

Механизм центрального управления MTN5190-0000

Интерфейс датчика яркости скрытого монтажа MTN5195-01..

Примечание. Все функции управления включены в модуль. Все механизмы без подключенного к ним модуля не имеют функций.

Механизм центрального управления



Исполнение	№ по каталогу
	MTN5190-0000

Для срабатывания всех устройств через ввод PlusLink Устройство оснащено четырьмя выходами PlusLink. Для использования функции управления с помощью PlusLink нужна отдельная жила, подходящая к принимающим устройствам для каждой линии PlusLink. С винтовыми зажимами.

Фиксация лапками и винтами.

Функции

- Общее управление с помощью четырех выходов PlusLink.
- Модуль определяет использование функции механизма.
- Нажатие механической кнопки (тревожной кнопки) на выходе 1 PlusLink включает тревожную сцену на всех подключенных устройствах в трех линиях PlusLink.

Номинальное напряжение: 220/230 В пер. тока, 50/60 Гц

Выходы: 4 x PlusLink

Нейтральный проводник: требуется (3-проводная система)

Сечение проводов: макс. 2x2.5 мм²

Используется со следующими компонентами:

Модуль кнопочного выключателя Basic, 1-клавишный D-Life MTN5110-60..

Модуль кнопочного выключателя Basic, 2-клавишный D-Life MTN5120-60..

Модуль кнопочного выключателя Comfort, 1-клавишный D-Life MTN5111-60..

Модуль кнопочного выключателя Comfort, 2-клавишный D-Life MTN5121-60..

Модуль кнопочного выключателя Wiser, 1-клавишный D-Life MTN5113-60..

Модуль кнопочного выключателя Wiser, 2-клавишный D-Life MTN5123-60..

Модуль датчика движения ARGUS 180 для скрытого монтажа D-Life MTN5710-60..

Модуль датчика движения ARGUS 180 для скрытого монтажа с выключателем D-Life MTN5711-60..

Модуль таймера с дисплеем D-Life MTN5755-60..

Аксессуары:

Распределитель PL-сигналов при разных фазах MTN5130-0001

Устройство отключения линии PlusLink CCTDT5130

Приемник:

Механизм электронного выключателя MTN5151-00..

Механизм электронного выключателя, 2-клавишный MTN5152-00..

Механизм релейного выключателя MTN5161-00..

Механизм релейного выключателя, 2-клавишный MTN5162-00..

Механизм универсального светорегулятора MTN5171-00..

Механизм универсального светорегулятора, 2-клавишный MTN5172-00..

Механизм управления жалюзи MTN5165-0000

Механизм 1–10 В MTN5180-00..

Механизм DALI MTN5185-00..

Примечание. Все функции управления включены в модуль. Все механизмы без подключенного к ним модуля не имеют функций.

Механизм управления 1-PL линией, с кнопочным модулем, 1-клавишный

Исполнение	№ по каталогу
	MTN5119-6000

Для D-Life.

Одна линия PlusLink с одним вводом PlusLink для срабатывания всех устройств. Устройство оснащено одним выходом PlusLink.

Для использования функции управления с помощью PlusLink нужна отдельная жила, подходящая к принимающим устройствам.

С винтовыми зажимами.

Фиксация лапками и винтами.

Функции

- Управление линией с помощью выхода PlusLink.
- Переключение, диммирование подключенных нагрузок.
- Управление жалюзи и рольставнями, регулировка ламелей.

Номинальное напряжение: 220/230 В пер. тока, 50/60 Гц

Выход: 1 x PlusLink

Нейтральный проводник: не требуется (2-проводная система)

Сечение проводов: макс. 2x2.5 мм²

Используется со следующими компонентами:

Клавиша для модуля 1-кнопочного выключателя D-Life MTN5210-60..

Клавиша для модуля 1-кнопочного выключателя (вверх/вниз) D-Life MTN5215-60..

Аксессуары: устройство отключения линии PlusLink CCTDT5130

Приемник:

Механизм электронного выключателя MTN5151-00..

Механизм электронного выключателя, 2-клавишный MTN5152-00..

Механизм релейного выключателя MTN5161-00..

Механизм релейного выключателя, 2-клавишный MTN5162-00..

Механизм универсального светорегулятора MTN5171-00..

Механизм универсального светорегулятора, 2-клавишный MTN5172-00..

Механизм управления жалюзи MTN5165-0000

Механизм 1–10 В MTN5180-00..

Механизм DALI MTN5185-00..

Примечание. Все функции управления включены в модуль. Все механизмы без подключенного к ним модуля не имеют функций.



Механизм управления 1-PL линией, с кнопочным модулем, 2-клавишный



 PlusLink

Исполнение № по каталогу

MTN5129-6000

Для D-Life.

Одна линия PlusLink с одним вводом PlusLink для срабатывания всех устройств. Устройство оснащено одним выходом PlusLink.

Для использования функции управления с помощью PlusLink нужна отдельная жила, подходящая к принимающим устройствам.

С винтовыми зажимами.

Фиксация лапками и винтами.

Функции

- Управление линией с помощью выхода PlusLink.
- Переключение, диммирование подключенных нагрузок.
- Управление жалюзи и рольставнями, регулировка ламелей.
- 2 кнопки для вызова/сохранения сцен.

Номинальное напряжение: 220/230 В пер. тока, 50/60 Гц

Выход: 1 x PlusLink

Нейтральный проводник: не требуется (2-проводная система)

Сечение проводов: макс. 2x2.5 мм²

Используется со следующими компонентами:

Клавиша для модуля 2-кнопочного выключателя D-Life MTN5220-60..

Клавиши для модуля 2-кнопочного выключателя (сцена 1/2, пустой) D-Life MTN5226-60..

Клавиши для модуля 2-кнопочного выключателя (сцена 1/2, вверх/вниз) D-Life MTN5227-60..

Аксессуары: устройство отключения линии PlusLink CCTDT5130

Приемник:

Механизм электронного выключателя MTN5151-00..

Механизм электронного выключателя, 2-клавишный MTN5152-00..

Механизм релейного выключателя MTN5161-00..

Механизм релейного выключателя, 2-клавишный MTN5162-00..

Механизм универсального светорегулятора MTN5171-00..

Механизм универсального светорегулятора, 2-клавишный MTN5172-00..

Механизм управления жалюзи MTN5165-0000

Механизм 1–10 В MTN5180-00..

Механизм DALI MTN5185-00..

Примечание. Все функции управления включены в модуль. Все механизмы без подключенного к ним модуля не имеют функций.



Распределитель PL-сигналов при разных фазах



 PlusLink

Исполнение № по каталогу

MTN5130-0001

Распределитель PlusLink необходим для распределения сигналов одной линии PlusLink на другие линии PlusLink с различными фазами, например, от PL1 (на L1) на PL2 (на L2) или PL2 (на L3). Это происходит только в одном направлении. Это означает, что при определенных обстоятельствах может потребоваться несколько распределителей PlusLink. Устройство обеспечивает электрическое разделение между фазами. Поэтому распределитель PlusLink можно устанавливать при использовании более одного автоматического выключателя дифференциального тока. Выполняется распределение сигнала, а не электрическая передача.

С винтовыми зажимами.

Подходит для установки на DIN-рейки TH35 в соответствии с EN 60715.

Номинальное напряжение: 220/230 В пер. тока

Нейтральный проводник: требуется (3-проводная система)

Сечение провода: макс. 2.5 мм²

Ширина устройства: 1 модуль = 18 мм



Устройство отключения линии PlusLink



Исполнение № по каталогу

CSTD5130

Устройство отключения линии PlusLink необходимо встраивать в одну или несколько линий PL, если они защищены по крайней мере двумя автоматическими выключателями, например, в случае использования двух групп света на разных автоматах.

Если выключается один из автоматических выключателей (например, в случае возникновения ошибки или для проведения работ по техобслуживанию), устройство отключения также автоматически отключит линию PlusLink. Это необходимо, поскольку в противном случае линия PlusLink осталась бы подключенной посредством других автоматических выключателей.

С винтовыми зажимами.

Подходит для установки на DIN-рейки TH35 в соответствии с EN 60715.

Номинальное напряжение: 220/230 В пер. тока

Нейтральный проводник: требуется (3-проводная система)

Сечение проводов: макс. 4 мм²

Ширина устройства: 1 модуль = 18 мм

Приемник:

Датчик присутствия ARGUS с ИК приемником, релейный, 1-канальный MTN5510-1119

Датчик присутствия ARGUS с ИК приемником, релейный, 2-канальный MTN5510-1219

Датчик присутствия ARGUS с ИК приемником, 1–10 В MTN5510-1419

Датчик присутствия ARGUS с ИК приемником, DALI MTN5510-1519

Устройства управления температурой в помещении



Регулятор температуры в помещении 230 В с переключателем и центральной платой



Исполнение № по каталогу

Термопласт

<input type="checkbox"/> белый лотос	MTN5760-6035
<input checked="" type="checkbox"/> антрацит	MTN5760-6034
<input type="checkbox"/> сахара	MTN5760-6033
<input type="checkbox"/> нержавеющая сталь	MTN5760-6036

Металл

<input type="checkbox"/> никель	MTN5760-6050
<input type="checkbox"/> шампань	MTN5760-6051
<input checked="" type="checkbox"/> мокко	MTN5760-6052

Для D-Life.
Для электрических приводов клапанов, закрытых при отключенном питании. Ограничение диапазона интегрировано в установочную рукоятку. Вставные клеммы. Винтовое крепление.

Функции

- С выключателем на два направления и контрольной лампой
- 1 замыкающий контакт
- Нейтральная зона 0,5 К
- Диапазон температуры 5–30 °С
- Подключение для регулируемого по времени снижения на 4 К в ночное время
- С тепловой рециркуляцией

Номинальное напряжение:

230 В пер. тока

Номинальный ток (омический): 10 А

Номинальный ток (индуктивный):

4 А, $\cos \varphi = 0.6$

Отопление, переключающая

способность: 2200 Вт

Регулятор температуры в помещении 24 В с переключателем и центральной платой



Исполнение № по каталогу

Термопласт

<input type="checkbox"/> белый лотос	MTN5761-6035
<input checked="" type="checkbox"/> антрацит	MTN5761-6034
<input type="checkbox"/> сахара	MTN5761-6033
<input type="checkbox"/> нержавеющая сталь	MTN5761-6036

Металл

<input type="checkbox"/> никель	MTN5761-6050
<input type="checkbox"/> шампань	MTN5761-6051
<input checked="" type="checkbox"/> мокко	MTN5761-6052

Для D-Life.
Для электрических приводов клапанов, закрытых при отключенном питании. Ограничение диапазона интегрировано в установочную рукоятку. Вставные клеммы. Винтовое крепление.

Функции

- С выключателем на два направления и контрольной лампой
- 1 замыкающий контакт
- Нейтральная зона 0,5 К
- Диапазон температуры 5–30 °С
- Подключение для регулируемого по времени снижения на 4 К в ночное время
- С тепловой рециркуляцией

Номинальное напряжение: 24 В пер. тока

Номинальный ток (омический): 10 А

Номинальный ток (пост.): 4 А, макс. 100 Вт

Отопление, переключающая

способность: 240 Вт



Регулятор температуры в помещении 230 В с переключающим контактом на два направления и центральной платой



Исполнение	№ по каталогу
Термопласт	
<input type="checkbox"/> белый лотос	MTN5762-6035
<input checked="" type="checkbox"/> антрацит	MTN5762-6034
<input type="checkbox"/> сахара	MTN5762-6033
<input type="checkbox"/> нержавеющая сталь	MTN5762-6036
Металл	
<input type="checkbox"/> никель	MTN5762-6050
<input type="checkbox"/> шампань	MTN5762-6051
<input checked="" type="checkbox"/> мокко	MTN5762-6052

Для D-Life.
Для электрического подогрева пола при необходимости блокировки дополнительного нагревателя, кондиционирования воздуха (охлаждения), приводов клапанов (открытых или закрытых при отключенном питании).
Ограничение диапазона интегрировано в установочную рукоятку.
Вставные клеммы.
Винтовое крепление.

Функции

- 1 х переключающий контакт
- Нейтральная зона 0,5 К
- Диапазон температуры 5–30 °С
- С тепловой рециркуляцией

Номинальное напряжение:

230 В пер. тока

Номинальный ток: 10 А (4 А, $\cos \varphi = 0.6$)

Отопление, переключающая

способность: 2200 Вт

Номинальный ток: 5 А (2 А, $\cos \varphi = 0.6$)

Охлаждение, переключающая

способность: 1100 Вт

Регулятор температуры в помещении 24 В с переключающим контактом на два направления и центральной платой



Исполнение	№ по каталогу
Термопласт	
<input type="checkbox"/> белый лотос	MTN5763-6035
<input checked="" type="checkbox"/> антрацит	MTN5763-6034
<input type="checkbox"/> сахара	MTN5763-6033
<input type="checkbox"/> нержавеющая сталь	MTN5763-6036
Металл	
<input type="checkbox"/> никель	MTN5763-6050
<input type="checkbox"/> шампань	MTN5763-6051
<input checked="" type="checkbox"/> мокко	MTN5763-6052

Для D-Life.
Для электрического подогрева пола при необходимости блокировки дополнительного нагревателя, кондиционирования воздуха (охлаждения), приводов клапанов (открытых или закрытых при отключенном питании).
Ограничение диапазона интегрировано в установочную рукоятку.
Вставные клеммы.
Винтовое крепление.

Функции

- 1 х переключающий контакт
- Нейтральная зона 0,5 К
- Диапазон температуры 5–30 °С
- С тепловой рециркуляцией

Номинальное напряжение:

24 В пер. тока

Номинальный ток: 10 А (пост. ток, 4 А)

Отопление, переключающая

способность: 240 Вт (пост. ток, 100 Вт)

Номинальный ток: 5 А (пост. ток, 2 А)

Охлаждение, переключающая

способность: 120 Вт (пост. ток, 30 Вт)



Терморегулятор пола 230 В с переключателем и центральной платой



Исполнение	№ по каталогу
------------	---------------

Термопласт

<input type="checkbox"/>	белый лотос	MTN5764-6035
<input checked="" type="checkbox"/>	антрацит	MTN5764-6034
<input type="checkbox"/>	сахара	MTN5764-6033
<input type="checkbox"/>	нержавеющая сталь	MTN5764-6036

Металл

<input type="checkbox"/>	никель	MTN5764-6050
<input type="checkbox"/>	шампань	MTN5764-6051
<input type="checkbox"/>	мокко	MTN5764-6052

Для D-Life.

Для электрического подогрева пола с выносным датчиком температуры.

Ограничение диапазона интегрировано в установочную рукоятку.

С выносным датчиком температуры на кабеле длиной 4 м, возможно удлинение за счет двухжильного кабеля.

Вставные клеммы.

Винтовое крепление.

Функции

- С переключателем и контрольными лампочками
- 1 замыкающий контакт
- Нейтральная зона 1 К
- Диапазон температуры 10–50 °С
- Подключение для регулируемого по времени снижения на 5 К в ночное время

Номинальное напряжение: 230 В пер. тока

Номинальный ток (омический): 10 А

Номинальный ток (индуктивный): 4 А, $\cos \varphi = 0.6$

Отопление, переключающая способность: 2300 Вт



Центральная плата для механизма универсального терморегулятора с сенсорным дисплеем



Исполнение	№ по каталогу
------------	---------------

Термопласт

<input type="checkbox"/>	белый лотос	MTN5775-6035
<input checked="" type="checkbox"/>	антрацит	MTN5775-6034
<input type="checkbox"/>	сахара	MTN5775-6033
<input type="checkbox"/>	нержавеющая сталь	MTN5775-6036

<input type="checkbox"/>	никель	MTN5775-6050
<input type="checkbox"/>	шампань	MTN5775-6051
<input type="checkbox"/>	мокко	MTN5775-6052

Для D-Life.

Кнопочный выключатель позволяет отключить терморегулятор и подключенную нагрузку от сети на обеих клеммах.

Используется со следующими компонентами:

Механизм универсального терморегулятора с сенсорным дисплеем MTN5775-0000

Механизм универсального программируемого терморегулятора с сенсорным дисплеем MTN5776-0000



Механизм универсального программируемого терморегулятора с сенсорным дисплеем



Исполнение № по каталогу

MTN5776-0000

Температуру помещения или пола можно регулировать с помощью механизма универсального программируемого терморегулятора с сенсорным дисплеем. Управление осуществляется с помощью сенсорного дисплея. К регулятору можно подключить электрический подогрев пола, радиаторы или приводы клапанов.

Терморегулятор оснащен недельными часами с индивидуальной настройкой программ. Вы также можете выбрать одну из трех предустановленных недельных программ.

Доступны различные режимы отопления: «комфорт», «эко» и «защита от замерзания».

Терморегулятор имеет четыре режима работы:

Режим температуры помещения

Внутренний датчик температуры определяет и регулирует температуру в помещении.

Режим температуры пола

Датчик температуры пола, доступный в качестве аксессуара, определяет температуру и регулирует электрический подогрев пола.

Двойной режим

Внутренний датчик температуры определяет и регулирует температуру в помещении. В то же время датчик температуры пола отслеживает температуру пола и ограничивает ее до предустановленного максимального значения. Этот режим работы рекомендуется использовать, в частности, для чувствительных к температуре паркета и ламината.

Режим ШИМ

Широтно-импульсный модулятор (ШИМ) включает и выключает отопление через равные промежутки времени. Желаемая температура устанавливается с помощью значения ШИМ. В данном режиме управлять дополнительно теплым полом невозможно. Соблюдаются ограничения на температуру в помещении.

Функции

- Автоматическая смена времени с летнего на зимнее
- Функция защиты клапана
- Отображение часов эксплуатации
- Контроль блока управления: ШИМ или 2-уровневый
- Контроль релейного выхода: размыкающий/замыкающий контакт
- Самонастройка в процессе эксплуатации

Тип-номер: WTH-16

Номинальное напряжение: 230 В пер. тока, 50 Гц

Номинальная нагрузка (омический): 3680 Вт, 16 А

Номинальная нагрузка (индуктивный): 1 А, $\cos \varphi = 0.6$

Температура, при которой работает устройство: от -10 до +35 °C

Диапазон регулирования

Температура в комнате: от +5 до +35 °C

Температура пола: от +5 до +50 °C

Используется со следующими компонентами:

Центральная плата для механизма универсального терморегулятора с сенсорным дисплеем System M MTN5775-03../-04..

D-Life MTN5775-60..

Artec/Antique MTN5775-40../-41..

Аксессуары: датчик теплого пола для механизма терморегулятора теплого пола с сенсорным дисплеем MTN5775-0003



Механизм универсального терморегулятора с сенсорным дисплеем



Исполнение № по каталогу

MTN5775-0000

Температуру помещения или пола можно регулировать с помощью механизма универсального терморегулятора с сенсорным дисплеем.

Управление осуществляется с помощью сенсорного дисплея.

К регулятору можно подключить электрический подогрев пола, радиаторы или приводы клапанов.

Терморегулятор имеет три режима работы:

Режим температуры окружающего воздуха

Внутренний датчик температуры определяет и регулирует температуру в помещении.

Режим температуры пола

Датчик температуры пола, доступный в качестве аксессуара, определяет температуру и регулирует электрический подогрев пола.

Двойной режим

Внутренний датчик температуры определяет и регулирует температуру в помещении.

В то же время датчик температуры пола отслеживает температуру пола и ограничивает ее до предустановленного максимального значения. Этот режим рекомендуется использовать, в частности, для паркета и ламината.

Номинальное напряжение: 230 В пер. тока, 50 Гц

Номинальная нагрузка (омический): 16 А

Номинальная нагрузка (индуктивный): 1 А, $\cos \varphi = 0.6$

Используется со следующими компонентами:

Центральная плата для механизма универсального терморегулятора с сенсорным дисплеем System M MTN5775-03../-04..

D-Life MTN5775-60..

Artec/Antique MTN5775-40../-41..

Аксессуары: датчик теплого пола для механизма терморегулятора теплого пола с сенсорным дисплеем MTN5775-0003



Датчик теплого пола для механизма терморегулятора теплого пола с сенсорным дисплеем



Исполнение № по каталогу

MTN5775-0003

Для использования с системами подогрева пола.

Используется со следующими компонентами:

Механизм универсального терморегулятора с сенсорным дисплеем MTN5775-0000

Механизм универсального программируемого терморегулятора с сенсорным дисплеем MTN5776-0000

Выключатели рольставней

QuickFlex 

Преимущества

- Система быстрого монтажа QuickFlex позволяет устанавливать модули подсветки спереди, не извлекая выключатели из монтажных коробок в стене.
- Расположенные спереди контрольные контакты позволяют выполнять измерения и диагностику, не извлекая механизмы выключателей из монтажных коробок.
- Лапки быстро распираются с помощью винтов.
- Распорные лапки втянуты внутрь механизма возвратными пружинами.
- Блестящий оцинкованный суппорт изолирован от соприкосновения с лапками.

Кнопка для клавишного / кнопочного выключателя рольставней



Исполнение	№ по каталогу
------------	---------------

Термопласт

<input type="checkbox"/> белый лотос	MTN3855-6035
<input checked="" type="checkbox"/> антрацит	MTN3855-6034
<input type="checkbox"/> сахара	MTN3855-6033
<input type="checkbox"/> нержавеющая сталь	MTN3855-6036

Металл

<input type="checkbox"/> никель	MTN3855-6050
<input type="checkbox"/> шампань	MTN3855-6051
<input type="checkbox"/> мокко	MTN3855-6052

Для механизма клавишного и кнопочного выключателя рольставней.



Используется со следующими компонентами:

Механизм выключателя рольставней 1-полюсный, скрытой установки MTN3715-0000

Механизм выключателя рольставней 1-полюсный с дополнительным контактом, скрытой установки MTN3714-0000

Механизм кнопочного выключателя рольставней 1-полюсный, скрытой установки MTN3755-0000

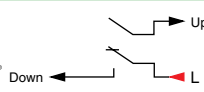
Механизм выключателя рольставней 1-полюсный

QuickFlex 

Исполнение	№ по каталогу
------------	---------------

10 AX, 250 В пер. тока, безвинтовые зажимы	MTN3715-0000
--	--------------

С механической реверсивной блокировкой и электроблокировкой.

Преимущества

- Система быстрого монтажа QuickFlex позволяет устанавливать модули подсветки спереди, не извлекая выключатели из монтажных коробок в стене.
- Расположенные спереди контрольные контакты позволяют выполнять измерения и диагностику, не извлекая механизмы выключателей из монтажных коробок.
- Лапки быстро распираются с помощью винтов.
- Распорные лапки втянуты внутрь механизма возвратными пружинами.
- Блестящий оцинкованный суппорт изолирован от соприкосновения с лапками. Фиксация лапками и винтами.

Используется со следующими компонентами:

Кнопка для клавишного / кнопочного выключателя рольставней System M MTN4324../MTN4355..

D-Life MTN3855-60..

Artec/Antique MTN4115..

Механизм выключателя рольставней 1-полюсный с дополнительным контактом



Исполнение	№ по каталогу
------------	---------------

10 АХ, 250 В пер. тока, безвинтовые зажимы	MTN3714-0000
--	---------------------

С механической реверсивной блокировкой и электроблокировкой.

Преимущества

- Система быстрого монтажа QuickFlex позволяет устанавливать модули подсветки спереди, не извлекая выключатели из монтажных коробок в стене.
- Расположенные спереди контрольные контакты позволяют выполнять измерения и диагностику, не извлекая механизмы выключателей из монтажных коробок.
- Лапки быстро распираются с помощью винтов.
- Распорные лапки втянуты внутрь механизма возвратными пружинами.
- Блестящий оцинкованный суппорт изолирован от соприкосновения с лапками. Фиксация лапками и винтами.

Используется со следующими компонентами:

Клавиша для клавишного / кнопочного выключателя рольставней System M MTN4324../MTN4355..

D-Life MTN3855-60..

Artec/Antique MTN4115..

Механизм кнопочного выключателя рольставней 1-полюсный



Исполнение	№ по каталогу
------------	---------------

10 А, 250 В пер. тока, безвинтовые зажимы	MTN3755-0000
---	---------------------

С механической реверсивной блокировкой и электроблокировкой.

Преимущества

- Система быстрого монтажа QuickFlex позволяет устанавливать модули подсветки спереди, не извлекая выключатели из монтажных коробок в стене.
- Расположенные спереди контрольные контакты позволяют выполнять измерения и диагностику, не извлекая механизмы выключателей из монтажных коробок.
- Лапки быстро распираются с помощью винтов.
- Распорные лапки втянуты внутрь механизма возвратными пружинами.
- Блестящий оцинкованный суппорт изолирован от соприкосновения с лапками. Фиксация лапками и винтами.

Используется со следующими компонентами:

Клавиша для клавишного / кнопочного выключателя рольставней System M MTN4324../MTN4355..

D-Life MTN3855-60..

Artec/Antique MTN4115..

Механизм кнопочного выключателя рольставней



Исполнение	№ по каталогу
------------	---------------

1-полюсный	MTN315500
------------	------------------

10 А, 250 В пер. тока

С механической реверсивной блокировкой и электроблокировкой.

Используется со следующими компонентами:

Клавиша для клавишного / кнопочного выключателя рольставней System M MTN4324../MTN4355..

Artec/Antique MTN4115..



Центральная плата для механизма клавишного / кнопочного поворотного выключателя рольставней



Исполнение № по каталогу

Термопласт

<input type="checkbox"/>	белый лотос	MTN3875-6035
<input checked="" type="checkbox"/>	антрацит	MTN3875-6034
<input type="checkbox"/>	сахара	MTN3875-6033
<input type="checkbox"/>	нержавеющая сталь	MTN3875-6036

Металл

<input type="checkbox"/>	никель	MTN3875-6050
<input type="checkbox"/>	шампань	MTN3875-6051
<input type="checkbox"/>	мокко	MTN3875-6052

Используется со следующими компонентами: механизм клавишного / кнопочного поворотного выключателя рольставней MTN317200

Механизм клавишного / кнопочного поворотного выключателя рольставней



Исполнение № по каталогу

2-полюсный MTN317200

10 A, 250 В пер. тока

С прилагаемым стопорным диском возможно использование в качестве кнопочного выключателя.















Управление с помощью поворотной рукоятки.

Используется со следующими компонентами:

Центральная плата для механизма клавишного / кнопочного поворотного выключателя рольставней System M MTN5671..., MTN5698..

D-Life MTN3875-60..

Artec/Antique MTN3192..

№ по каталогу	Управление жалюзи		Устройства для объединения в систему (опция)		
	Управление жалюзи		PlusLink		Датчики
	Механизм управления жалюзи	Механизм центрального управления	Механизм управления 1-PL линией		Модуль датчика освещенности скрытого монтажа
1-клавишный			2-клавишный		
	MTN5165-0000	MTN5190-0000	MTN5119-6000	MTN5129-6000	MTN5195-0100
					
Входы/выходы PlusLink	2 входа PlusLink	4 выхода PlusLink	1 выход PlusLink	1 выход PlusLink	1 выход PlusLink
	Возможные нагрузки		Функции PlusLink		
		<ul style="list-style-type: none"> При использовании в комбинации с механич. кнопочным выключателем на PL1: тревожная сцена 	<ul style="list-style-type: none"> Подъем/опускание 	<ul style="list-style-type: none"> Подъем/опускание Вызов/сохранение сцен жалюзи 	
Нейтраль	Да	Да	Нет	Нет	Да
Модули кнопочных выключателей		Функции PlusLink			
Модуль кнопочного выключателя Basic, 1-клавишный D-Life MTN5110-6000 	<ul style="list-style-type: none"> Подъем/опускание 	<ul style="list-style-type: none"> Подъем/опускание 	—	—	—
Модуль кнопочного выключателя Basic, 2-клавишный D-Life MTN5120-6000 	<ul style="list-style-type: none"> Подъем/опускание Вызов/сохранение основных сцен жалюзи (полностью вверх/вниз) 	<ul style="list-style-type: none"> Подъем/опускание Вызов/сохранение основных сцен жалюзи 	—	—	—
Модуль кнопочного выключателя Comfort, 1-клавишный D-Life MTN5111-6000 	<ul style="list-style-type: none"> Подъем/опускание Функция защиты от солнца Выключение движения жалюзи (с магнитным контактом) 	<ul style="list-style-type: none"> Подъем/опускание 	—	—	<ul style="list-style-type: none"> Функция защиты от солнца Выключение движения жалюзи (с магнитным контактом)
Модуль кнопочного выключателя Comfort, 2-клавишный D-Life MTN5121-6000 	<ul style="list-style-type: none"> Подъем/опускание Вызов/сохранение комфортных сцен жалюзи (любое положение) Функция защиты от солнца Выключение движения жалюзи (с магнитным контактом) 	<ul style="list-style-type: none"> Подъем/опускание Вызов/сохранение основных сцен жалюзи 	—	—	<ul style="list-style-type: none"> Функция защиты от солнца Выключение движения жалюзи (с магнитным контактом)
Модуль кнопочного выключателя Wiser, 1-клавишный D-Life MTN5113-6000 	<ul style="list-style-type: none"> Подъем/опускание Функция защиты от солнца Выключение движения жалюзи (с магнитным контактом) Дополнительные функции приложения: <ul style="list-style-type: none"> Реле времени 	<ul style="list-style-type: none"> Подъем/опускание Дополнительные функции приложения: <ul style="list-style-type: none"> Таймер Реле времени 	—	—	<ul style="list-style-type: none"> Функция защиты от солнца Выключение движения жалюзи (с магнитным контактом)
Модуль кнопочного выключателя Wiser, 2-клавишный D-Life MTN5123-6000 	Как MTN5113-6000 + <ul style="list-style-type: none"> Вызов/сохранение сцен жалюзи (любое положение) 	Как MTN5113-6000 + <ul style="list-style-type: none"> Вызов/сохранение сцен жалюзи (любое положение) 	—	—	<ul style="list-style-type: none"> Функция защиты от солнца Выключение движения жалюзи (с магнитным контактом)
Модуль таймера с дисплеем		Функции PlusLink			
Модуль таймера с дисплеем D-Life MTN5755-60.. 	<ul style="list-style-type: none"> Подъем/опускание Регулирование по времени Группы для 7 дней недели Функция «астро» Случайная функция Функция защиты от солнца Выключение движения жалюзи (с магнитным контактом) 	<ul style="list-style-type: none"> Подъем/опускание Альтернативный вариант – сцены (начиная с версии 1.5) Отдельное регулирование по времени на каждую линию PL 	—	—	<ul style="list-style-type: none"> Функция защиты от солнца Выключение движения жалюзи (с магнитным контактом)
Датчик освещенности		Функции PlusLink			
Солнечный/ сумеречный датчик MTN580691 	—	—	—	—	<ul style="list-style-type: none"> Функция защиты от солнца
Магнитный контакт	—	—	—	—	<ul style="list-style-type: none"> Отключение движения жалюзи

Система управления жалюзи, кнопочные выключатели

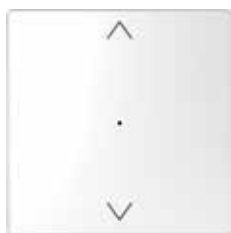

Кнопка для модуля 1-кнопочного выключателя (вверх/вниз)



Исполнение	№ по каталогу
------------	---------------

Термопласт

<input type="checkbox"/>	белый лотос	MTN5215-6035
<input checked="" type="checkbox"/>	антрацит	MTN5215-6034
<input type="checkbox"/>	сахара	MTN5215-6033
<input type="checkbox"/>	нержавеющая сталь	MTN5215-6036
<input type="checkbox"/>	никель	MTN5215-6050
<input type="checkbox"/>	шампань	MTN5215-6051
<input type="checkbox"/>	мокко	MTN5215-6052

Для D-Life.

Кнопка устанавливается на модуль 1-кнопочного выключателя.

Используется со следующими компонентами:

Модуль кнопочного выключателя Basic, 1-клавишный MTN5110-60..

Модуль кнопочного выключателя Comfort, 1-клавишный MTN5111-60..

Модуль кнопочного выключателя Wiser, 1-клавишный MTN5113-60..

Механизм управления 1-PL линией, 1-клавишный MTN5119-60..

Модуль кнопочного выключателя Basic, 1-клавишный



Исполнение	№ по каталогу
	MTN5110-6000

Для D-Life.

Кнопочный модуль без клавиши.

Кнопочный модуль подключают к необходимому механизму с помощью интерфейса модуля и дополняют клавишей для 1-кнопочного модуля соответствующей конструкции.

Функции**Местное управление:**

- Механизм электронного выключателя
- Механизм релейного выключателя
- Механизм электронного выключателя, 2-клавишный (оба канала одновременно)
- Механизм релейного выключателя, 2-клавишный (оба канала одновременно)

Местное управление/светорегулирование:

- Механизм универсального светорегулятора
- Механизм универсального светорегулятора, 2-клавишный (оба канала одновременно)
- Механизм управления 1–10 В
- Механизм управления DALI

Местное управление жалюзи и рольставнями:

- Механизм управления жалюзи

Общее управление, светорегулирование, управление жалюзи и рольставнями:

- Механизм центрального управления

Рабочие элементы: 2 кнопки

Элементы отображения: 1 светодиодный индикатор состояния, 1 светодиодный индикатор положения

Подключение: интерфейс модуля

Используется со следующими компонентами:

- Механизм центрального управления MTN5190-0000
- Механизм электронного выключателя MTN5151-00..
- Механизм электронного выключателя, 2-клавишный MTN5152-00..
- Механизм релейного выключателя MTN5161-00..
- Механизм релейного выключателя, 2-клавишный MTN5162-00..
- Механизм управления жалюзи MTN5165-0000
- Механизм универсального светорегулятора MTN5171-00..
- Механизм универсального светорегулятора, 2-клавишный MTN5172-00..
- Механизм 1–10 В MTN5180-00..
- Механизм DALI MTN5185-00..

Используется со следующими компонентами:

- Клавиша для модуля 1-кнопочного выключателя D-Life MTN5210-60..
- Клавиша для модуля 1-кнопочного выключателя (вверх/вниз) D-Life MTN5215-60..

Модуль кнопочного выключателя Comfort, 1-клавишный



Исполнение № по каталогу

MTN5111-6000

Для D-Life.

Кнопочный модуль без клавиши.

Кнопочный модуль подключают к необходимому механизму с помощью интерфейса модуля и дополняют клавишей для 1-кнопочного модуля соответствующей конструкции.

Функции**Местное переключение, пуск лестничного таймера (с предупреждением/без предупреждения), генератор импульсов:**

- Механизм электронного выключателя
- Механизм релейного выключателя
- Механизм электронного выключателя, 2-клавишный (оба канала одновременно)
- Механизм релейного выключателя, 2-клавишный (оба канала одновременно)

Местное переключение/светорегулирование, лестничный таймер (с предупреждением/без предупреждения):

- Механизм универсального светорегулятора
- Механизм универсального светорегулятора, 2-клавишный (оба канала одновременно)
- Механизм управления 1–10 В
- Механизм управления DALI

Местное управление жалюзи и рольставнями, функция защиты от солнца:

- Механизм управления жалюзи

Общее управление, светорегулирование, управление жалюзи и рольставнями:

- Механизм центрального управления

Рабочие элементы: 2 кнопки**Элементы отображения:** 1 светодиодный индикатор состояния, 1 светодиодный индикатор положения**Подключение:** интерфейс модуля**Используется со следующими компонентами:**

Механизм центрального управления MTN5190-0000

Механизм электронного выключателя MTN5151-00..

Механизм электронного выключателя, 2-клавишный MTN5152-00..

Механизм релейного выключателя MTN5161-00..

Механизм релейного выключателя, 2-клавишный MTN5162-00..

Механизм управления жалюзи MTN5165-0000

Механизм универсального светорегулятора MTN5171-00..

Механизм универсального светорегулятора, 2-клавишный MTN5172-00..

Механизм 1–10 В MTN5180-00..

Механизм DALI MTN5185-00..

Используется со следующими компонентами:

Клавиша для модуля 1-кнопочного выключателя D-Life MTN5210-60..

Клавиша для модуля 1-кнопочного выключателя (вверх/вниз) D-Life MTN5215-60..

Модуль кнопочного выключателя Wisier, 1-клавишный



Исполнение № по каталогу

MTN5113-6000

Для D-Life.

Кнопочный модуль без клавиши.

Кнопочный модуль подключают к необходимому механизму с помощью интерфейса модуля и дополняют клавишей для 1-кнопочного модуля соответствующей конструкции. Возможность дистанционного управления и программирования с помощью приложения Wisier Room. Приложение позволяет выполнять настройку и использовать дополнительные функции:

- Таймер (лестничное освещение)
- Реле времени
- Случайная функция
- Генератор импульсов
- Функция памяти
- Минимальная/максимальная яркость
- Магнитный контакт
- Функция защиты от солнца
- Подсветка для ориентации

Функции

Местное переключение, реле времени, случайная функция, таймер с предупреждением/ без предупреждения, генератор импульсов:

- Механизм электронного выключателя
- Механизм релейного выключателя
- Механизм электронного выключателя, 2-клавишный (оба канала одновременно)
- Механизм релейного выключателя, 2-клавишный (оба канала одновременно)

Местное переключение/светорегулирование, реле времени, случайная функция, таймер с предупреждением/без предупреждения:

- Механизм универсального светорегулятора
- Механизм универсального светорегулятора, 2-клавишный (оба канала одновременно)
- Механизм управления 1–10 В
- Механизм DALI

Местное управление жалюзи/рольставнями, реле времени, случайная функция, функция защиты от солнца:

- Механизм управления жалюзи

Общее переключение, светорегулирование, общее управление жалюзи и рольставнями, реле времени, случайная функция

- Механизм центрального управления

Рабочие элементы: 2 кнопки

Элементы отображения: 1 светодиодный индикатор состояния, 1 светодиодный индикатор положения

Подключение: интерфейс модуля

Используется со следующими компонентами:

Механизм центрального управления MTN5190-0000

Механизм электронного выключателя MTN5151-00..

Механизм электронного выключателя, 2-клавишный MTN5152-00..

Механизм релейного выключателя MTN5161-00..

Механизм релейного выключателя, 2-клавишный MTN5162-00..

Механизм управления жалюзи MTN5165-0000

Механизм универсального светорегулятора MTN5171-00..

Механизм универсального светорегулятора, 2-клавишный MTN5172-00..

Механизм 1–10 В MTN5180-00..

Механизм DALI MTN5185-00..

Используется со следующими компонентами:

Клавиша для модуля 1-кнопочного выключателя D-Life MTN5210-60..

Клавиша для модуля 1-кнопочного выключателя (вверх/вниз) D-Life MTN5215-60..

Примечание. Возможность управления с помощью технологии Bluetooth (доступно для устройств с функцией Bluetooth Smart Ready, начиная с версии 4.1).

Приложение Wisier Room поддерживают устройства, начиная с Android™ 4.4 и Apple® iOS9.1.

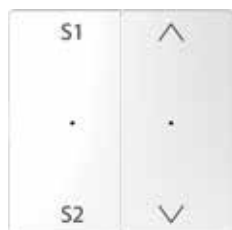

Клавиши для модуля 2-кнопочного выключателя (сцена 1/2, вверх/вниз)



Исполнение	№ по каталогу
------------	---------------

Термопласт

<input type="checkbox"/>	белый лотос	MTN5227-6035
<input checked="" type="checkbox"/>	антрацит	MTN5227-6034
<input type="checkbox"/>	сахара	MTN5227-6033
<input type="checkbox"/>	нержавеющая сталь	MTN5227-6036
<input type="checkbox"/>	никель	MTN5227-6050
<input type="checkbox"/>	шампань	MTN5227-6051
<input type="checkbox"/>	мокко	MTN5227-6052

Для D-Life.

Клавиши устанавливаются на модуль 2-кнопочного выключателя.

Используется со следующими компонентами:

Модуль кнопочного выключателя Basic, 2-клавишный D-Life MTN5120-60..

Модуль кнопочного выключателя Comfort, 2-клавишный D-Life MTN5121-60..

Модуль кнопочного выключателя Wiser, 2-клавишный D-Life MTN5123-60..

Механизм управления 1-PL линией, 2-клавишный D-Life MTN5129-60..

Модуль кнопочного выключателя Basic, 2-клавишный



Исполнение	№ по каталогу
	MTN5120-6000

Для D-Life.

Кнопочный модуль без клавиш.

Кнопочный модуль подключают к необходимому механизму с помощью интерфейса модуля и дополняют клавишами для 2-кнопочного модуля соответствующей конструкции.

Функции**Местное переключение, вызов/сохранение сцен:**

- Механизм электронного выключателя
- Механизм релейного выключателя

Отдельное местное переключение обоих каналов:

- Механизм электронного выключателя, 2-клавишный
- Механизм релейного выключателя, 2-клавишный

Местное переключение/светорегулирование, вызов/сохранение сцен:

- Механизм универсального светорегулятора
- Механизм управления 1–10 В
- Механизм управления DALI

Отдельное местное переключение/светорегулирование обоих каналов:

- Механизм универсального светорегулятора, 2-клавишный

Местное управление жалюзи и рольставнями, вызов/сохранение сцен:

- Механизм управления жалюзи

Общее переключение, светорегулирование, управление жалюзи и рольставнями, вызов/сохранение сцен:

- Механизм центрального управления

Рабочие элементы: 4 кнопки

Элементы отображения: 2 светодиодных индикатора состояния, 2 светодиодных индикатора положения

Подключение: интерфейс модуля

Используется со следующими компонентами:

Механизм центрального управления MTN5190-0000

Механизм электронного выключателя MTN5151-00..

Механизм электронного выключателя, 2-клавишный MTN5152-00..

Механизм релейного выключателя MTN5161-00..

Механизм релейного выключателя, 2-клавишный MTN5162-00..

Механизм управления жалюзи MTN5165-0000

Механизм универсального светорегулятора MTN5171-00..

Механизм универсального светорегулятора, 2-клавишный MTN5172-00..

Механизм 1–10 В MTN5180-00..

Механизм DALI MTN5185-00..

Используется со следующими компонентами:

Клавиша для модуля 2-кнопочного выключателя D-Life MTN5220-60..

Клавиши для модуля 2-кнопочного выключателя (сцена 1/2, пустой) D-Life MTN5226-60..

Клавиши для модуля 2-кнопочного выключателя (сцена 1/2, вверх/вниз)

D-Life MTN5227-60..

Модуль кнопочного выключателя Comfort, 2-клавишный



Исполнение № по каталогу

MTN5121-6000

Для D-Life.

Кнопочный модуль без клавиш.

Кнопочный модуль подключают к необходимому механизму с помощью интерфейса модуля и дополняют клавишами для 2-кнопочного модуля соответствующей конструкции.

Функции

Местное переключение, вызов/сохранение сцен, пуск лестничного таймера (с предупреждением/без предупреждения), генератор импульсов, продолжительность «вкл.» / «выкл.»:

- Механизм электронного выключателя
- Механизм релейного выключателя

Местное переключение обоих каналов, пуск лестничного таймера (с предупреждением/без предупреждения), генератор импульсов, продолжительность «вкл.» / «выкл.»:

- Механизм электронного выключателя, 2-клавишный
- Механизм релейного выключателя, 2-клавишный

Местное переключение/светорегулирование, вызов/сохранение сцен, пуск лестничного таймера (с предупреждением/без предупреждения), продолжительность «вкл.» / «выкл.»:

- Механизм универсального светорегулятора
- Механизм управления 1–10 В
- Механизм управления DALI

Местное переключение/светорегулирование обоих каналов, пуск лестничного таймера (с предупреждением/без предупреждения), продолжительность «вкл.» / «выкл.»:

- Механизм универсального светорегулятора, 2-клавишный

Местное управление жалюзи и рольставнями, вызов/сохранение световых сцен (положений):

- Механизм управления жалюзи

Общее переключение, светорегулирование, управление жалюзи и рольставнями, вызов/сохранение сцен:

- Механизм центрального управления

Рабочие элементы: 4 кнопки

Элементы отображения: 2 светодиодных индикатора состояния, 2 светодиодных индикатора положения

Подключение: интерфейс модуля

Используется со следующими компонентами:

Механизм центрального управления MTN5190-0000

Механизм электронного выключателя MTN5151-00..

Механизм электронного выключателя, 2-клавишный MTN5152-00..

Механизм релейного выключателя MTN5161-00..

Механизм релейного выключателя, 2-клавишный MTN5162-00..

Механизм управления жалюзи MTN5165-0000

Механизм универсального светорегулятора MTN5171-00..

Механизм универсального светорегулятора, 2-клавишный MTN5172-00..

Механизм 1–10 В MTN5180-00..

Механизм DALI MTN5185-00..

Используется со следующими компонентами:

Клавиша для модуля 2-кнопочного выключателя D-Life MTN5220-60..

Клавиши для модуля 2-кнопочного выключателя (сцена 1/2, пустой) D-Life MTN5226-60..

Клавиши для модуля 2-кнопочного выключателя (сцена 1/2, вверх/вниз)

D-Life MTN5227-60..

Модуль кнопочного выключателя Wiser, 2-клавишный





Исполнение № по каталогу

MTN5123-6000

Для D-Life.

Кнопочный модуль без клавиш.

Кнопочный модуль подключают к необходимому механизму с помощью интерфейса модуля и дополняют клавишами для 2-кнопочного модуля соответствующей конструкции.

Возможность дистанционного управления и программирования с помощью приложения Wiser Room. Приложение позволяет выполнять настройку и использовать дополнительные функции:

- Таймер (лестничное освещение)
- Реле времени
- Случайная функция
- Генератор импульсов
- Функция памяти
- Минимальная/максимальная яркость
- Магнитный контакт
- Функция защиты от солнца
- Подсветка для ориентации

Функции

Местное переключение, вызов/сохранение сцен, реле времени, случайная функция, таймер с предупреждением/без предупреждения, генератор импульсов:

- Механизм электронного выключателя
- Механизм релейного выключателя

Отдельное местное переключение обоих каналов, реле времени, случайная функция, таймер с предупреждением/без предупреждения, генератор импульсов:

- Механизм электронного выключателя, 2-клавишный
- Механизм релейного выключателя, 2-клавишный

Местное переключение/светорегулирование, вызов/сохранение сцен, реле времени, случайная функция, таймер с предупреждением/без предупреждения:

- Механизм универсального светорегулятора
- Механизм управления 1–10 В
- Механизм DALI

Отдельное местное переключение/светорегулирование обоих каналов, реле времени, случайная функция, таймер с предупреждением/без предупреждения:

- Механизм универсального светорегулятора, 2-клавишный

Местное управление жалюзи и рольставнями, вызов/сохранение световых сцен (любое положение), реле времени, случайная функция:

- Механизм управления жалюзи

Общее переключение, светорегулирование, управление жалюзи и рольставнями, вызов/сохранение сцен, реле времени, случайная функция:

- Механизм центрального управления

Рабочие элементы: 4 кнопки

Элементы отображения: 2 светодиодных индикатора состояния, 2 светодиодных индикатора положения

Подключение: интерфейс модуля

Используется со следующими компонентами:

Механизм центрального управления MTN5190-0000

Механизм электронного выключателя MTN5151-00..

Механизм электронного выключателя, 2-клавишный MTN5152-00..

Механизм релейного выключателя MTN5161-00..

Механизм релейного выключателя, 2-клавишный MTN5162-00..

Механизм управления жалюзи MTN5165-0000

Механизм универсального светорегулятора MTN5171-00..

Механизм универсального светорегулятора, 2-клавишный MTN5172-00..

Механизм 1–10 В MTN5180-00..

Механизм DALI MTN5185-00..

Используется со следующими компонентами:

Клавиша для модуля 2-кнопочного выключателя D-Life MTN5220-60..

Клавиши для модуля 2-кнопочного выключателя (сцена 1/2, пустой) D-Life MTN5226-60..

Клавиши для модуля 2-кнопочного выключателя (сцена 1/2, вверх/вниз) D-Life MTN5227-60..

Примечание. Возможность управления с помощью технологии Bluetooth (доступно для устройств с функцией Bluetooth Smart Ready, начиная с версии 4.1).

Приложение Wiser Room поддерживают устройства, начиная с Android™ 4.4 и Apple® iOS9.1.

Все настройки и регулирование по времени одинаково применяются к обоим каналам.



Модуль таймера с дисплеем



PlusLink

Исполнение № по каталогу

Термопласт

<input type="checkbox"/>	белый лотос	MTN5755-6035
<input checked="" type="checkbox"/>	антрацит	MTN5755-6034
<input type="checkbox"/>	сахара	MTN5755-6033
<input type="checkbox"/>	нержавеющая сталь	MTN5755-6036
<input type="checkbox"/>	никель	MTN5755-6050
<input type="checkbox"/>	шампань	MTN5755-6051
<input type="checkbox"/>	мокко	MTN5755-6052

Для D-Life.

Для программированного включения и отключения приводных электродвигателей рольставней/жалюзи в заданное время.

Количество циклов переключения (включение/выключение, подъем/опускание):**Механизмы переключения, светорегулирования, управления жалюзи:**

■ На один канал: 2 цикла переключения / день

Механизм центрального управления:

■ На одну линию PL: 2 цикла переключения / день

Функции

- Предварительно заданное время включения (в свободных группах)
- Управление через меню
- Резерв мощности > 6 часов
- Сброс для возврата к заводским настройкам
- Возможность активации функции включения в случайное время (в диапазоне 0–30 мин)
- Функция «астро»
- Простое переключение на летнее/зимнее время
- Возможность создания индивидуальной программы работы
- В любое время возможно ручное управление
- Выбор функции клавиши со стрелкой для кнопок или общих сцен
- Возможна настройка значений яркости света для функции защиты от солнца
- Настройка порога чувствительности к ветру
- Механизм электронного выключателя
- Механизм релейного выключателя
- Механизм электронного выключателя, 2-клавишный
- Механизм релейного выключателя, 2-клавишный

Местное управление:

■ Механизм электронного выключателя

■ Механизм релейного выключателя

■ Механизм электронного выключателя, 2-клавишный

■ Механизм релейного выключателя, 2-клавишный

Местное управление/светорегулирование:

■ Механизм универсального светорегулятора

■ Механизм управления 1–10 В

■ Механизм управления DALI

■ Механизм универсального светорегулятора, 2-клавишный

Местное управление жалюзи и рольставнями:

■ Механизм управления жалюзи

Общее переключение, светорегулирование, управление жалюзи и рольставнями, извлечение сцен:

■ Механизм центрального управления

Рабочие элементы: 5 кнопок**Элементы отображения:** 5 светодиодов, ЖК дисплей**Подключение:** интерфейс модуля**Используется со следующими компонентами:**

Механизм центрального управления MTN5190-0000

Механизм электронного выключателя MTN5151-00..

Механизм электронного выключателя, 2-клавишный MTN5152-00..

Механизм релейного выключателя MTN5161-00..

Механизм релейного выключателя, 2-клавишный MTN5162-00..

Механизм управления жалюзи MTN5165-0000

Механизм универсального светорегулятора MTN5171-00..

Механизм универсального светорегулятора, 2-клавишный MTN5172-00..

Механизм 1–10 В MTN5180-00..

Механизм DALI MTN5185-00..

Механизм управления жалюзи



Исполнение № по каталогу

MTN5165-0000

Для местного управления приводным электродвигателем рольставней/жалюзи с концевыми выключателями.

Механизм оснащен двумя релейными контактами с взаимной электроблокировкой, надежно предотвращающей одновременное срабатывание двух релейных выходов. С винтовыми зажимами.

Фиксация лапками и винтами.

Функции

- Модуль определяет использование функции механизма.
- Регулировка реек жалюзи.
- Внешнее срабатывание с помощью двух вводов PlusLink.

Номинальное напряжение: 220/230 В пер. тока, 50/60 Гц

Выходы: 2 замыкающих контакта (с взаимной блокировкой)

Нагрузка в виде электродвигателя: 1 электродвигатель, макс. 1000 ВА

Нейтральный проводник: требуется (3-проводная система)

Сечение проводов: макс. 2x2.5 мм²

Используется со следующими компонентами:

Модуль кнопочного выключателя Basic, 1-клавишный D-Life MTN5110-60..

Модуль кнопочного выключателя Basic, 2-клавишный D-Life MTN5120-60..

Модуль кнопочного выключателя Comfort, 1-клавишный D-Life MTN5111-60..

Модуль кнопочного выключателя Comfort, 2-клавишный D-Life MTN5121-60..

Модуль кнопочного выключателя Wisier, 1-клавишный D-Life MTN5113-60..

Модуль кнопочного выключателя Wisier, 2-клавишный D-Life MTN5123-60..

Модуль таймера с дисплеем D-Life MTN5755-60..

Аксессуары:

Распределитель PL-сигналов при разных фазах MTN5130-0001

Устройство отключения линии PlusLink CCTDT5130

С механическими кнопками

Датчик:

Механизм управления 1-PL линией, 1-клавишный D-Life MTN5119-60..

Механизм управления 1-PL линией, 2-клавишный D-Life MTN5129-60..

Механизм центрального управления MTN5190-0000

Интерфейс датчика яркости скрытого монтажа MTN5195-01..

Примечание. Все функции управления включены в модуль. Все механизмы без подключенного к ним модуля не имеют функций.

Система управления жалюзи, аксессуары



Интерфейс датчика яркости скрытого монтажа



Исполнение № по каталогу

MTN5195-0100

Интерфейс скрытого монтажа для подключения датчиков яркости и/или магнитного контакта.

С винтовыми зажимами.

Подходит для установки в монтажную коробку 60 мм.

Номинальное напряжение: 220/230 В пер. тока, 50/60 Гц

Выход: 1x PlusLink

Нейтральный проводник: требуется

Входы: 3 входа датчика, общее заземление

Сечение провода:

L, N, PL: макс. 2 x 2.5 мм²

Входы датчика: мин. 2 x 0.14 мм², макс. 2 x 0.75 мм²

Размеры: 45x41x23 мм (ШxВxГ)

Аксессуары: солнечный/сумеречный датчик MTN580691

Приемник: механизм управления жалюзи MTN5165-0000



Солнечный/сумеречный датчик



Исполнение № по каталогу

2 м, полярно-белый **MTN580691**

Датчик освещенности крепится к стеклу с помощью присоски. Используется в качестве солнечного или сумеречного. Время подъема и опускания жалюзи определяется местоположением датчика.

Соединительный кабель: 2 м / LIYY 2x0.14 мм²

Реле параллельного управления жалюзи для скрытого монтажа



Исполнение № по каталогу

MTN576398

2 А, 230 В пер. тока
Подходит для скрытой установки в монтажную коробку 60 мм. Плоская конструкция – толщина 22 мм. Для местного управления с помощью кнопочных выключателей, скрытая установка в глубокую монтажную коробку. Реализация местного группового/централизованного управления до 2 приводных электродвигателей рольставней. Разделение нагрузки и контура управления, а также принудительная блокировка в обоих направлениях движения. Управление электродвигателями осуществляется отдельно с помощью клавишного выключателя для рольставней и централизованно с помощью реле времени и кнопочных выключателей системы управления жалюзи Merten.

Напряжение сети питания:

230 В пер. тока, 50 Гц ±10 %

Напряжение управления:

230 В пер. тока ±10 %

Потребление энергии:

10 мА при работе реле

Напряжение переключения:

макс. 250 В пер. тока

Ток переключения: макс. 2 А

Диапазон температуры: 0-60 °С

Клеммы: макс. 1.5 мм²

Размеры: 22x49x52 мм (ВxШxГ)

Монтаж: (глубокая) коробка скрытого монтажа

Используется со следующими компонентами:

Заглушка System M MTN3916..., MTN3918..

D-Life MTN4075-60..

Artec/Antique MTN3919..

Реле параллельного управления жалюзи REG



Исполнение № по каталогу

MTN576397

2 А, 250 В пер. тока
Реализация местного группового/централизованного управления до 2 приводных электродвигателей рольставней. Разделение нагрузки и контура управления, а также принудительная блокировка в обоих направлениях движения. Управление электродвигателями осуществляется отдельно с помощью клавишного выключателя для рольставней и централизованно с помощью реле времени и кнопочных выключателей системы управления жалюзи Merten. Для установки на DIN-рейки TH35 в соответствии с EN 60715.

Напряжение сети питания:

230 В пер. тока, 50 Гц ±10 %

Потребление энергии:

10 мА при работе реле

Напряжение переключения:

макс. 250 В пер. тока

Ток переключения: макс. 2 А

Диапазон температуры: 0-60 °С

Клеммы: макс. 1.5 мм²

Ширина устройства: 2 модуля = 36 мм

Интерфейсы управления KNX



Кнопочный выключатель KNX Push-button Pro



Исполнение	№ по каталогу
------------	---------------

Термопласт

<input type="checkbox"/>	белый лотос	MTN6180-6035
<input checked="" type="checkbox"/>	антрацит	MTN6180-6034
<input type="checkbox"/>	сахара	MTN6180-6033
<input type="checkbox"/>	нержавеющая сталь	MTN6180-6036
<input type="checkbox"/>	никель	MTN6180-6050
<input type="checkbox"/>	шампань	MTN6180-6051
<input type="checkbox"/>	мокко	MTN6180-6052

Для D-Life.

Кнопочный выключатель с 1–4 рабочими зонами и индикаторами состояния.

В состоянии покоя поверхность кнопочного выключателя выглядит абсолютно ровной. Иконки на поверхности становятся видны после активации благодаря датчику приближения и задней подсветке. Вы можете использовать уже установленные стандартные иконки или составить собственную комбинацию из дополнительных иконок обозначающих действие.

Расположение рабочих зон зависит от выбранного количества.

Функции устройства в ETS:

- Режим работы и яркость индикаторов состояния
- Ночной режим: светодиодные индикаторы включаются с уменьшенной яркостью
- Функция активации при приближении: светодиодные индикаторы активируются, а иконки становятся видны только при приближении.

Со встроенным шинным соединителем. Шина подключается с использованием соединительной клеммы для шины.

Функции программного обеспечения KNX:

2 варианта программирования:

- Быстрая настройка: вызов предустановленной конфигурации
- Расширенная настройка: отдельная конфигурация

Включение, переключение, светорегулирование (одинарные/двойные клавиши), жалюзи (одинарные/двойные клавиши), срабатывание по импульсам 1-, 2-, 4- или 8-битных телеграмм (различие в кратком/длительном нажатии), срабатывание по импульсам 2-байтовых телеграмм (различие в кратком/длительном нажатии), 8-битный линейный регулятор, вызов световых сцен, сохранение в памяти световых сцен, функции блокировки.

Аксессуары:

Защита от демонтажа MTN6270-0000

Комплект дополнительных иконок для кнопочных выключателей KNX Push-button Pro MTN6270-0011

Примечание. Программирование в ETS4 и выше.

Комплект поставки:

Устройство с установленным стандартным заводским набором иконок.

С соединительной клеммой шины и суппортом.

3 дополнительных стандартных заводских набора иконок и 1 матрица для составления собственной комбинации из 24 различных иконок на выбор.



Сенсорный выключатель с термостатом Multitouch Pro



Исполнение № по каталогу

MTN6215-5910

Для D-Life.

Удобный сенсорный выключатель с возможностью выполнения до 32 функций и регулирования температуры в помещении. Все функции отображаются на сенсорном экране 2,8" и вызываются простыми движениями пальцев. Пользователь может выбрать из 2 дизайнов интерфейса (вертикального и кругового), которые можно свободно привязать к функциям. Регулирование температуры в помещении имеет также 2 дизайна отображения. Оснащен устройством регулирования температуры в помещении, дисплеем и входом для подключения датчика теплого пола. Устройство регулирования температуры можно использовать для отопления и охлаждения с плавно регулируемыми сервоприводами клапанов KNX или для активации дискретных исполнительных устройств и приводов отопления.

Функции устройства в ETS:

- Функция активации при приближении: дисплей и начальный экран включаются только при приближении
- Функция распознавания жестов: устройство распознает жест (движение руки по горизонтали или по вертикали) и активирует функцию. Таким образом можно, например, включать свет при входе в комнату.
- Режим уборки: прикосновения и жесты не распознаются в течение определенного отрезка времени.
- Настройка яркости подсветки
- Установка экранной заставки

Со встроенным шинным соединителем. Шина подключается с использованием соединительной клеммы для шины.

Функции программного обеспечения KNX:

Блок управления/кнопочный выключатель

Включение, переключение, светорегулирование, управление жалюзи (относительное или абсолютное), срабатывание по импульсам 1-, 2-, 4- или 8-битных телеграмм, срабатывание по импульсам 2-байтовых телеграмм, 8-битный линейный регулятор, вызов световых сцен, сохранение в памяти световых сцен, функция оповещения, управление вентилятором, выбор режимов работы, изменение уставок.

Функции устройства управления температурой в помещении

Тип контроллера: 2-ступенчатый регулятор, непрерывное пропорционально-интегральное регулирование, переключающее пропорционально-интегральное регулирование (ШИМ)

Выход: постоянный в диапазоне от 0 до 100 % или переключение ВКЛ./ВЫКЛ.

Режимы работы контроллера:

- Управление нагревом с одного выхода контроллера
- Управление охлаждением с одного выхода контроллера
- Управление нагревом и охлаждением с различных выходов контроллера
- 2-ступенчатое регулирование нагрева с 2 выходов управления
- 2-ступенчатое регулирование охлаждения с 2 выходов управления
- 2-ступенчатое регулирование нагрева и охлаждения с 4 выходов управления

Режимы работы: комфортный, расширенный комфортный, дежурный, ночной с пониженной уставкой, защита от замораживания и перегрева, смещение всех уставок, сохранение всех уставок и режимов работы при перезапуске, контроль температуры по внешним датчикам, дополнительный выход сигнала управления в виде 1- разрядного значения через ШИМ.

Функция контроля текущей температуры, функция защиты регулирующего вентиля.

Управление сценами.

Управление: через сенсорный дисплей

Аксессуары:

Защита от демонтажа MTN6270-0000

Датчик теплого пола MTN5775-0003

Примечание. Программирование в ETS4 и выше.

Комплект поставки: с соединительной клеммой шины и суппортом.

Поддержка русского языка с 1 июля 2017 г.



Датчик присутствия KNX ARGUS 180/2.20 м скрытой установки



Исполнение	№ по каталогу
------------	---------------

Термопласт

<input type="checkbox"/>	белый лотос	MTN6302-6035
<input checked="" type="checkbox"/>	антрацит	MTN6302-6034
<input type="checkbox"/>	сахара	MTN6302-6033
<input type="checkbox"/>	нержавеющая сталь	MTN6302-6036
<input type="checkbox"/>	никель	MTN6302-6050
<input type="checkbox"/>	шампань	MTN6302-6051
<input type="checkbox"/>	мокко	MTN6302-6052

Для D-Life.

Обнаружение присутствия в помещении.

Датчик присутствия KNX ARGUS распознает малейшие движения в помещении и передает информационные телеграммы через KNX в систему управления освещением, жалюзи или отоплением. Фотоэлемент датчика присутствия постоянно контролирует уровень освещенности в помещении. При достаточно естественном освещении он отключает искусственное освещение, даже если в помещении присутствуют люди. Время задержки настраивается с помощью ETS.

Со встроенным шинным соединителем. Для потолочной установки в монтажную коробку 60 мм. Оптимальная высота установки 2,2 м. С защитой от проползания.

Функции программного обеспечения KNX:

Пять блоков обнаружения движения/присутствия: при обнаружении движения в каждом блоке может одновременно запускаться до четырех функций.

Телеграммы: 1 бит, 1 байт, 2 байта. Обычный режим, ведущий, ведомый, защитная пауза, функция блокировки.

Два датчика движения: чувствительность и дальность действия можно отдельно настроить для каждого датчика. Самонастраиваемый таймер лестничного освещения.

Текущее значение освещенности: может измеряться встроенным и/или выносным фотоэлементом. Коррекция фактического значения.

Угол охвата: 180°

Дальность действия: 8 м вправо/влево, 12 м вперед (для высоты установки 2,2 м)

Высота установки: 2,2 м или 11 м при сокращении дальности действия в два раза

Время: корректируется с шагом от 1 с до 8 мин (потенциометр) или от 1 с до 255 ч (ETS)

Количество уровней: 6

Количество зон: 46

Количество детекторов движения: 2, настраиваются отдельно

Директивы ЕС: директива по низкому напряжению 2006/95/ЕС и директива по электромагнитной совместимости 2004/108/ЕС

Комплект поставки:

С соединительной клеммой шины и суппортом.

С закрывающими сегментами для ограничения зоны охвата.



Защита от демонтажа



Исполнение № по каталогу

MTN6270-0000

Предотвращает легкое снятие кнопочного выключателя KNX Push-button Pro и сенсорного выключателя KNX Multitouch Pro.

Для KNX используется со следующими компонентами: кнопочный выключатель KNX Push-button Pro System M MTN6180-04..
D-Life MTN6180-60..
KNX Multitouch Pro System M MTN6215-03..
D-Life MTN6215-59..

Комплект поставки: 2 крючка из нержавеющей стали.

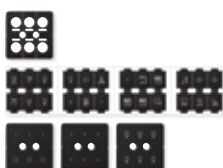

Комплект дополнительных иконок для кнопочных выключателей KNX Push-button Pro



Исполнение № по каталогу

MTN6270-0011

Запчасть.

Для D-Life.

Для составления собственной комбинации иконок в кнопочных выключателях KNX Push-button Pro.

Для KNX используется со следующими компонентами: KNX Push-button Pro D-Life MTN6180-60..

Комплект поставки: 3 стандартных заводских набора иконок и 1 матрица для составления собственной комбинации из 24 различных иконок на выбор.

Выключатель с карточкой-ключом



Накладка с карточкой-ключом и с полем для нанесения надписи



Исполнение	№ по каталогу
------------	---------------

Термопласт

<input type="checkbox"/>	белый лотос	MTN3854-6035
<input checked="" type="checkbox"/>	антрацит	MTN3854-6034
<input type="checkbox"/>	сахара	MTN3854-6033
<input type="checkbox"/>	нержавеющая сталь	MTN3854-6036
<input type="checkbox"/>	никель	MTN3854-6050
<input type="checkbox"/>	шампань	MTN3854-6051
<input type="checkbox"/>	мокко	MTN3854-6052

С подсветкой.

Используется со следующими компонентами: механизм 1-полюсного кнопочного выключателя с замыкающим контактом, с отдельным контактом сигнализации, для наклейки с карточкой-ключом, скрытой установки MTN3754-0000

Механизм 1-полюсного кнопочного выключателя с замыкающим контактом, с отдельным контактом сигнализации и световым индикатором, для наклейки с карточкой-ключом, скрытой установки, MTN3760-0000

Механизм 1-полюсного кнопочного выключателя с замыкающим контактом и отдельным сигнальным контактом, скрытой установки, MTN3154-0000

Механизм 1-полюсного 2-кнопочного выключателя с замыкающим контактом и подсветкой, скрытой установки, MTN3160-0000, MTN3560-0000

Механизм 1-полюсного кнопочного выключателя с замыкающим контактом, с отдельным контактом сигнализации, для наклейки с карточкой-ключом



QuickFlex

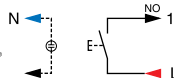

Исполнение	№ по каталогу
------------	---------------

6 А, 250 В пер. тока, безвинтовые зажимы	MTN3754-0000
--	--------------

Преимущества

- Система быстрого монтажа QuickFlex позволяет устанавливать модули подсветки спереди, не извлекая выключатели из монтажных коробок в стене.
- Расположенные спереди контрольные контакты позволяют выполнять измерения и диагностику, не извлекая механизмы выключателей из монтажных коробок.
- Лапки быстро расpirаются с помощью винтов.
- Распорные лапки втянуты внутрь механизма возвратными пружинами.
- Блестящий оцинкованный суппорт изолирован от соприкосновения с лапками. Фиксация лапками и винтами.

Используется со следующими компонентами:

Накладка с карточкой-ключом System M MTN3156.., MTN3154..

Накладка с карточкой-ключом с полем для нанесения надписи D-Life MTN3854-60..

Накладка с карточкой-ключом Artec/Antique MTN3153..

Механизм 1-полюсного кнопочного выключателя с замыкающим контактом, с отдельным контактом сигнализации и световым индикатором, для наклейки с карточкой-ключом



QuickFlex

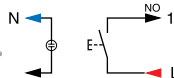

Исполнение	№ по каталогу
------------	---------------

6 А, 250 В пер. тока, безвинтовые зажимы	MTN3760-0000
---	---------------------

Преимущества

- Система быстрого монтажа QuickFlex позволяет устанавливать модули подсветки спереди, не извлекая выключатели из монтажных коробок в стене.
- Расположенные спереди контрольные контакты позволяют выполнять измерения и диагностику, не извлекая механизмы выключателей из монтажных коробок.
- Лапки быстро расpiraются с помощью винтов.
- Распорные лапки втянуты внутрь механизма возвратными пружинами.
- Блестящий оцинкованный суппорт изолирован от соприкосновения с лапками. Фиксация лапками и винтами.

Используется со следующими компонентами: наклейка с карточкой-ключом System M MTN3156.., MTN3154.., наклейка с карточкой-ключом с полем для нанесения надписи D-Life MTN3854-60.., наклейка с карточкой-ключом Artec/Antique MTN3153..
Комплект поставки: с модулем красной подсветки 230 В для клавишного / кнопочного выключателя.

Розетки для бритвы



Наклейка для розетки для бритвы



Исполнение	№ по каталогу
------------	---------------

	MTN2109-3435
--	---------------------

Термопласт

Используется со следующими компонентами: механизм розетки для бритвы MTN213300

Используется со следующими компонентами: рамка D-Life для розетки для бритвы, 2 поста MTN4025-653.

Механизм розетки для бритвы



Исполнение	№ по каталогу
------------	---------------

	MTN213300
--	------------------

IEC 742 / EN 60742

Для двухполюсных вилок (вилки по европейскому, американскому, австралийскому и китайскому стандарту).

С изолирующим трансформатором, вторичная обмотка которого подключена к гнездовым контактам розетки.

С винтовыми зажимами для присоединения проводников сечением до 2,5 мм².

Без встроенного предохранителя, благодаря стойкости к короткому замыканию со стороны вторичного напряжения.

Защита от перегрева с автоматическим включением розетки после охлаждения.

Для установки в обычные двойные коробки для скрытого монтажа в полых стенах/коробки для скрытого монтажа согласно DIN 49073, например, от Kaiser, № по каталогу 9062-77 (для монтажа в полых стенах) или № по каталогу 1656-02 (для скрытого монтажа).

Первичное напряжение: 230–240 В пер. тока, 50/60 Гц

Вторичное напряжение: 20 ВА, 115 В / 230–240 В пер. тока, 50/60 Гц

Используется со следующими компонентами: наклейка для розетки для бритвы System M MTN2135.., D-Life MTN2136.., Artec/Antique MTN2134..

Рамка D-Life для розетки для бритвы, 2 поста



Исполнение	№ по каталогу
------------	---------------

<input type="checkbox"/> белый лотос	MTN4025-6535
--------------------------------------	---------------------

Для монтажа в вертикальном и горизонтальном положениях.



Розетки QuickFlex SCHUKO с безвинтовыми зажимами



- Розетки с безвинтовыми зажимами.

Условные обозначения



Встроенные шторки для защиты от случайного прикосновения (защита от детей).

Розетка SCHUKO с безвинтовыми зажимами



QuickFlex

Исполнение № по каталогу

Термопласт

<input type="checkbox"/>	белый лотос	MTN2301-6035
<input checked="" type="checkbox"/>	антрацит	MTN2301-6034
<input type="checkbox"/>	сахара	MTN2301-6033
<input type="checkbox"/>	нержавеющая сталь	MTN2301-6036

Металл

<input type="checkbox"/>	никель	MTN2301-6050
<input type="checkbox"/>	шампань	MTN2301-6051
<input type="checkbox"/>	мокко	MTN2301-6052

16 А, 250 В пер. тока, DIN 49440

Преимущества

- Система быстрого монтажа QuickFlex позволяет устанавливать дополнительные модули без разборки розетки.
 - Лапки быстро распираются с помощью винтов.
 - Распорные лапки втянуты внутрь механизма возвратными пружинами.
 - Блестящий оцинкованный суппорт изолирован от соприкосновения с лапками.
- Фиксация лапками и винтами.

Розетка SCHUKO со шторками и с безвинтовыми зажимами



QuickFlex

Исполнение № по каталогу

Термопласт

<input type="checkbox"/>	белый лотос	MTN2300-6035
<input checked="" type="checkbox"/>	антрацит	MTN2300-6034
<input type="checkbox"/>	сахара	MTN2300-6033
<input type="checkbox"/>	нержавеющая сталь	MTN2300-6036

Металл

<input type="checkbox"/>	никель	MTN2300-6050
<input type="checkbox"/>	шампань	MTN2300-6051
<input type="checkbox"/>	мокко	MTN2300-6052

16 А, 250 В пер. тока, DIN 49440

Преимущества

- Система быстрого монтажа QuickFlex позволяет устанавливать дополнительные модули без разборки розетки.
 - Лапки быстро распираются с помощью винтов.
 - Распорные лапки втянуты внутрь механизма возвратными пружинами.
 - Блестящий оцинкованный суппорт изолирован от соприкосновения с лапками.
- Фиксация лапками и винтами.



Механизм розетки SCHUKO с подсветкой и светодиодным модулем, со шторками, с безвинтовыми зажимами



QuickFlex

Исполнение № по каталогу

Термопласт

<input type="checkbox"/>	белый лотос	MTN2304-6035
<input checked="" type="checkbox"/>	антрацит	MTN2304-6034
<input type="checkbox"/>	сахара	MTN2304-6033
<input type="checkbox"/>	нержавеющая сталь	MTN2304-6036
<input type="checkbox"/>	никель	MTN2304-6050
<input type="checkbox"/>	шампань	MTN2304-6051
<input type="checkbox"/>	мокко	MTN2304-6052

16 A, 250 В пер. тока, DIN 49440

«Теплая» белая подсветка пространства под розеткой. Регулирование зоны подсветки путем поворота светодиода.

Светодиоды автоматически включаются в темноте и автоматически выключаются, когда освещение становится достаточным. Предельную яркость для включения светодиода можно устанавливать спереди, не снимая центральной платы. Режим автоматического включения подсветки можно отключить на центральной плате, чтобы подсветка оставалась выключенной, например, на праздники.

Преимущества

- Со встроенным модулем QuickFlex.
- Лапки быстро распираются с помощью винтов.
- Распорные лапки втянуты внутрь механизма возвратными пружинами.
- Блестящий оцинкованный суппорт изолирован от соприкосновения с лапками. Фиксация лапками и винтами.

Потребление энергии светодиодом: 1,7 ВА (0,35 Вт полезн.)

Срок службы светодиода: > 50000 ч



Розетка SCHUKO с полем для нанесения надписи со шторками и с безвинтовыми зажимами



QuickFlex 

Исполнение № по каталогу

Термопласт

<input type="checkbox"/>	белый лотос	MTN2302-6035
<input type="checkbox"/>	антрацит	MTN2302-6034
<input type="checkbox"/>	сахара	MTN2302-6033
<input type="checkbox"/>	нержавеющая сталь	MTN2302-6036

Металл

<input type="checkbox"/>	никель	MTN2302-6050
<input type="checkbox"/>	шампань	MTN2302-6051
<input type="checkbox"/>	мокко	MTN2302-6052

16 А, 250 В пер. тока, DIN 49440

Преимущества

- Система быстрого монтажа QuickFlex позволяет устанавливать дополнительные модули без разборки розетки.
- Лапки быстро расpiraются с помощью винтов.
- Распорные лапки втянуты внутрь механизма возвратными пружинами.
- Блестящий оцинкованный суппорт изолирован от соприкосновения с лапками. Фиксация лапками и винтами.



Розетка SCHUKO с крышкой и защитными шторками, с безвинтовыми зажимами



QuickFlex

Розетка SCHUKO с крышкой, IP44, с защитными шторками, с безвинтовыми зажимами



QuickFlex IP44

Исполнение № по каталогу

Термопласт

<input type="checkbox"/> белый лотос	MTN2310-6035
<input checked="" type="checkbox"/> антрацит	MTN2310-6034
<input checked="" type="checkbox"/> сахара	MTN2310-6033
<input checked="" type="checkbox"/> нержавеющая сталь	MTN2310-6036

Металл

<input checked="" type="checkbox"/> никель	MTN2310-6050
<input checked="" type="checkbox"/> шампань	MTN2310-6051
<input checked="" type="checkbox"/> мокко	MTN2310-6052

16 А, 250 В пер. тока, DIN 49440

Преимущества

- Система быстрого монтажа QuickFlex позволяет устанавливать дополнительные модули без разборки розетки.
 - Лапки быстро расpiraются с помощью винтов.
 - Распорные лапки втянуты внутрь механизма возвратными пружинами.
 - Блестящий оцинкованный суппорт изолирован от соприкосновения с лапками.
- Фиксация лапками и винтами.

Исполнение № по каталогу

Термопласт

<input type="checkbox"/> белый лотос	MTN2314-6035
<input checked="" type="checkbox"/> антрацит	MTN2314-6034
<input checked="" type="checkbox"/> сахара	MTN2314-6033
<input checked="" type="checkbox"/> нержавеющая сталь	MTN2314-6036

Металл

<input checked="" type="checkbox"/> никель	MTN2314-6050
<input checked="" type="checkbox"/> шампань	MTN2314-6051
<input checked="" type="checkbox"/> мокко	MTN2314-6052

16 А, 250 В пер. тока, DIN 49440

Преимущества

- Система быстрого монтажа QuickFlex позволяет устанавливать дополнительные модули без разборки розетки.
 - Лапки быстро расpiraются с помощью винтов.
 - Распорные лапки втянуты внутрь механизма возвратными пружинами.
 - Блестящий оцинкованный суппорт изолирован от соприкосновения с лапками.
- Фиксация лапками и винтами.
Комплект поставки: механизм розетки с уплотнительным кольцом.

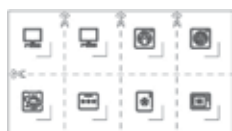

Комплект символов для электрических розеток



Исполнение № по каталогу

MTN3927-6000

Для индивидуальной маркировки розеток.

Символы «компьютер», «сушилка», «стиральная машина», «посудомоечная машина», «морозильная камера», «холодильник» и «микроволновая печь» наклеивают на крышки розеток.

Комплект поставки: комплект символов: 2 – «компьютер», 1 – «сушилка», 1 – «стиральная машина», 1 – «посудомоечная машина», 1 – «морозильная камера», 1 – «холодильник» и 1 – «микроволновая печь».



Модуль защиты от перенапряжения



Исполнение № по каталогу

MTN2005-0004

Дополнительный/запасной модуль для розеток QuickFlex.

Встраиваемый модуль защищает подключенные к розетке нагрузки от бросков напряжения в электросети. Модуль защищает также розетки данной цепи, расположенные в радиусе пяти метров.

Визуальная и звуковая сигнализация аварии: при срабатывании защиты зеленый светодиод гаснет, и раздается тональный звуковой сигнал.

Для визуальной индикации требуется центральная плата с линзой.

Устройство защиты от перенапряжения в соответствии с EN61643-11, тип 3

Номинальное напряжение U_n : 230 В пер. тока

Максимальное длительное рабочее напряжение U_c : 255 В пер. тока

Комбинированное перенапряжение U_{oc} : 6 кВ

Уровень защиты UP (L/N): < 1.5 кВ

Уровень защиты UP(L/N - PE): < 1.5 кВ

Номинальный ток разряда $I_n(8/20)$: 3 кА

Макс. ток разряда $I_{max}(8/20)$: 6 кА

Время срабатывания (L-N): < 25 нс

Время срабатывания (L/N-PE): < 100 нс

Защита от перегрузки по току со стороны питания: 16 А

Допустимый диапазон температуры: от -5 до +40 °С

Запчасти для механизма розетки:

SCHUKO с защитой от перенапряжения и полем для надписи, со шторками, с винтовыми зажимами System M MTN2405-03../-04..

Artec/Antique D-Life MTN2405-40../-41..

Центральная плата с полем для надписи и модулем защиты от перенапряжения для розетки SCHUKO с защитными шторками System M MTN2335-03../-04..

Центральная плата с полем для надписи, модулем защиты от перенапряжения и заземляющим контактом, с защитными шторками System M MTN2535-03../-04..



Уплотнительное кольцо для повышения степени защиты до уровня IP 44



Исполнение № по каталогу

MTN515990

При помощи уплотнительного кольца розетки с откидной крышкой линий System M, D-Life, Artec, Antique могут достичь степени защиты IP 44.

Розетки QuickFlex SCHUKO с винтовыми зажимами



- Розетки с винтовыми зажимами.

Условные обозначения

Встроенные шторки для защиты от случайного прикосновения (защита от детей).

Розетка SCHUKO с защитными шторками и с винтовыми зажимами

QuickFlex  

Исполнение	№ по каталогу
------------	---------------

Термопласт

<input type="checkbox"/>	белый лотос	MTN2400-6035
<input checked="" type="checkbox"/>	антрацит	MTN2400-6034
<input type="checkbox"/>	сахара	MTN2400-6033
<input type="checkbox"/>	нержавеющая сталь	MTN2400-6036

Металл

<input type="checkbox"/>	никель	MTN2400-6050
<input type="checkbox"/>	шампань	MTN2400-6051
<input type="checkbox"/>	мокко	MTN2400-6052

16 А, 250 В пер. тока, DIN 49440

Преимущества

- Система быстрого монтажа QuickFlex позволяет устанавливать дополнительные модули без разборки розетки.
 - Лапки быстро распираются с помощью винтов.
 - Распорные лапки втянуты внутрь механизма возвратными пружинами.
 - Блестящий оцинкованный суппорт изолирован от соприкосновения с лапками.
- Присоединение жестких и гибких проводников сечением до 4 мм².
Фиксация лапками и винтами.

Розетки QuickFlex SCHUKO с безвинтовыми зажимами



- Розетки с безвинтовыми зажимами.

Условные обозначения



Встроенные шторки для защиты от случайного прикосновения (защита от детей).

Центральная плата для механизма розетки SCHUKO с защитными шторками



QuickFlex

Исполнение	№ по каталогу
------------	---------------

Термопласт

<input type="checkbox"/> белый лотос	MTN2330-6035
<input checked="" type="checkbox"/> антрацит	MTN2330-6034
<input type="checkbox"/> сахара	MTN2330-6033
<input type="checkbox"/> нержавеющая сталь	MTN2330-6036

Металл

<input type="checkbox"/> никель	MTN2330-6050
<input type="checkbox"/> шампань	MTN2330-6051
<input type="checkbox"/> мокко	MTN2330-6052

Механизм розетки SCHUKO с безвинтовыми зажимами



QuickFlex

Исполнение	№ по каталогу
------------	---------------

MTN2300-0000

16 A, 250 В пер. тока, DIN 49440

Преимущества

- Система быстрого монтажа QuickFlex позволяет устанавливать дополнительные модули без разборки розетки.
 - Лапки быстро расpiraются с помощью винтов.
 - Распорные лапки втянуты внутрь механизма возвратными пружинами.
 - Блестящий оцинкованный суппорт изолирован от соприкосновения с лапками.
- Фиксация лапками и винтами.

Механизм розетки SCHUKO с винтовыми зажимами



QuickFlex

Исполнение	№ по каталогу
------------	---------------

MTN2400-0000

16 A, 250 В пер. тока, DIN 49440

Преимущества

- Система быстрого монтажа QuickFlex позволяет устанавливать дополнительные модули без разборки розетки.
 - Лапки быстро расpiraются с помощью винтов.
 - Распорные лапки втянуты внутрь механизма возвратными пружинами.
 - Блестящий оцинкованный суппорт изолирован от соприкосновения с лапками.
- Присоединение жестких и гибких проводников сечением до 4 мм².
Фиксация лапками и винтами.

Телефонные розетки



Центральная плата для механизма телефонной розетки RJ11/RJ12



Исполнение	№ по каталогу
------------	---------------

Термопласт

<input type="checkbox"/>	белый лотос	MTN4215-6035
<input type="checkbox"/>	антрацит	MTN4215-6034
<input type="checkbox"/>	сахара	MTN4215-6033
<input type="checkbox"/>	нержавеющая сталь	MTN4215-6036
<input type="checkbox"/>	никель	MTN4215-6050
<input type="checkbox"/>	шампань	MTN4215-6051
<input type="checkbox"/>	мокко	MTN4215-6052

Для механизмов телефонных розеток с разъемом RJ12.

Используется со следующими компонентами: механизм телефонной розетки с 4-контактным разъемом RJ12 MTN463501, механизм телефонной розетки с 6-контактным разъемом RJ12 MTN463500

Механизм телефонной розетки с 4-контактным разъемом RJ12



Исполнение	№ по каталогу
	MTN463501

Для подключения аналоговых или цифровых терминалов к 4-контактному гнезду RJ12.
Используется со следующими компонентами: центральная плата для механизма телефонной розетки RJ11/RJ12 System M MTN4696.., D-Life MTN4635.. Artec/Antique MTN4626..

Механизм телефонной розетки с 6-контактным разъемом RJ12



Исполнение	№ по каталогу
	MTN463500

Для подключения аналоговых или цифровых терминалов к 6-контактному гнезду RJ12.
Используется со следующими компонентами: центральная плата для механизма телефонной розетки RJ11/RJ12 System M MTN4696.., D-Life MTN4635.. Artec/Antique MTN4626..

Центральная плата для TAE/Audio/USB с полем для надписи

Исполнение	№ по каталогу
------------	---------------

Термопласт

<input type="checkbox"/> белый лотос	MTN4250-6035
<input checked="" type="checkbox"/> антрацит	MTN4250-6034
<input type="checkbox"/> сахара	MTN4250-6033
<input type="checkbox"/> нержавеющая сталь	MTN4250-6036

Металл

<input type="checkbox"/> никель	MTN4250-6050
<input type="checkbox"/> шампань	MTN4250-6051
<input type="checkbox"/> мокко	MTN4250-6052

Для D-Life.

Для механизмов розеток для громкоговорителей или розеток USB скрытого монтажа.

Используется со следующими компонентами:

Механизм розетки для телефона TAE, 1 поста MTN465206

Механизм розетки для телефона TAE, 3 поста MTN465226/36

Комбинированная розетка RJ45/TAE (кат. 3) MTN465707

Механизм розетки для громкоговорителей, 1 поста MTN466919/14

Механизм розетки для громкоговорителей, 2 поста MTN467019/14

Зарядное устройство USB MTN4366-0000

Интерфейс USB скрытого монтажа MTN681799

Механизм USB 2.0, одинарный MTN4581-0000

Механизм HDMI, одинарный MTN4583-0000

Механизм VGA, одинарный MTN4585-0000

Суппорт для мультимедийных разъемов Keystone, двойной MTN4580-0001

Механизм розетки для телефона TAE, 1 поста

Исполнение	№ по каталогу
1x6 F, белый	MTN465206

Для немецкого рынка.

Для подключения аналогового телефона. С винтовыми зажимами.

1x6 F: 1 телефон

Используется со следующими компонентами:

Центральная плата для TAE/Audio/USB System M MTN2960.., MTN2979..

Центральная плата для TAE/Audio/USB с полем для надписи D-Life MTN4250-60..

Центральная плата для TAE/Audio/USB Artec/Antique MTN2978..

Механизм розетки для телефона TAE, 3 поста

Исполнение	№ по каталогу
2x6/6 NF/F, белый	MTN465226
3x6 NFN, белый	MTN465236

Для немецкого рынка.

Для подключения аналоговых телефонов/вспомогательных устройств. С винтовыми зажимами.

2x6/6 NF/F: 2 телефона, 1 устройство

3x6 NFN: 1 телефон, 2 устройства

Используется со следующими компонентами:

Центральная плата для TAE/Audio/USB System M MTN2960.., MTN2979..

Центральная плата для TAE/Audio/USB с полем для надписи D-Life MTN4250-60..

Центральная плата для TAE/Audio/USB Artec/Antique MTN2978..

Комбинированная розетка RJ45/TAE (кат. 3)



Исполнение	№ по каталогу
белый	MTN465707

Для подключения телефона и аналогового или цифрового оконечного устройства с помощью 8-полюсного соединителя RJ45.
С винтовыми зажимами.

Используется со следующими компонентами:

Центральная плата для TAE/Audio/USB System M MTN2960..., MTN2979..

Центральная плата для TAE/Audio/USB с полем для надписи D-Life MTN4250-60..

Центральная плата для TAE/Audio/USB Artec/Antique MTN2978..

ТВ/Радио/SAT



Центральная плата для антенных розеток, 2/3 отверстия



Исполнение	№ по каталогу
------------	---------------

Термопласт

<input type="checkbox"/>	белый лотос	MTN4123-6035
<input checked="" type="checkbox"/>	антрацит	MTN4123-6034
<input type="checkbox"/>	сахара	MTN4123-6033
<input type="checkbox"/>	нержавеющая сталь	MTN4123-6036

Металл

<input type="checkbox"/>	никель	MTN4123-6050
<input type="checkbox"/>	шампань	MTN4123-6051
<input type="checkbox"/>	мокко	MTN4123-6052

Для AEG, Astro, Bosch, Fuba, Hirschmann, Kathrein, Philips, Polytron, Siemens, Wisi, Zehnder, и т. д.

Третье отверстие можно выломать для спутникового антенного гнезда.

Используется со следующими компонентами:

Широкополосная/спутниковая антенная проходная розетка, двойная MTN466098
Широкополосная/спутниковая антенная оконечная розетка, двойная R/TV+SAT MTN466099

Спутниковая антенная розетка, тройная TV+FM+SAT MTN466097

Широкополосная/спутниковая антенная проходная розетка, двойная

Исполнение	№ по каталогу
------------	---------------

MTN466098

DIN EN 50083-1/A1, DIN EN 80083-2/A1
Для систем проходного подсоединения в широкополосных, коллективных и спутниковых домашних распределительных устройствах. Подходит к коробкам для скрытого монтажа, Ø 55-65 мм.

Фиксация лапками и винтами.

Используется со следующими компонентами:

Центральная плата для антенных розеток, 2/3 отверстия System M MTN2967..., MTN2975..

Центральная плата для антенных розеток, 2 отверстия System M MTN4122-03.. /-04..

Центральная плата для антенных розеток, 2/3 отверстия D-Life MTN4123-60.. Artec/Antique MTN2941..

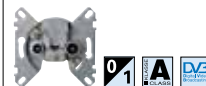
Широкополосная/спутниковая антенная оконечная розетка, двойная R/TV+SAT

Исполнение	№ по каталогу
------------	---------------

MTN466099

DIN EN 50083-1/A1, DIN EN 80083-2/A1
Для линейных и звездообразных распределительных систем в коллективных и спутниковых домашних распределительных устройствах. С напряжением постоянного тока через подключение телевизионной антенны. Подходит к коробкам для скрытого монтажа, Ø 55-65 мм.

Фиксация лапками и винтами.

Напряжение постоянного тока:

макс. 24 В/400 мА

Сигнал: 22 кГц и DiSEqC

Используется со следующими компонентами:

Центральная плата для антенных розеток, 2/3 отверстия System M MTN2967..., MTN2975..

Центральная плата для антенных розеток, 2 отверстия System M MTN4122-03.. /-04..

Центральная плата для антенных розеток, 2/3 отверстия D-Life MTN4123-60.. Artec/Antique MTN2941..

Спутниковая антенная розетка, тройная TV+FM+SAT



Исполнение	№ по каталогу
	MTN466097

DIN EN 50083-1/A1, DIN EN 80083-2/A1

Спутниковая индивидуальная антенная розетка, тройная. Для линейных и звездообразных распределительных систем в коллективных и спутниковых домашних распределительных устройствах. С напряжением постоянного тока через подключение спутниковой антенны. Подходит к коробкам для скрытого монтажа, Ø 55-65 мм. Фиксация лапками и винтами.

Напряжение постоянного тока: макс. 24 В/320 мА

Сигнал: 22 кГц и DiSEqC

Используется со следующими компонентами:

Центральная плата для антенных розеток, 2/3 отверстия System M MTN2967..., MTN2975..

D-Life MTN4123-60..

Artec/Antique MTN2941..

Аудио



Центральная плата для TAE/Audio/USB с полем для надписи



Исполнение	№ по каталогу
------------	---------------

Термопласт

<input type="checkbox"/> белый лотос	MTN4250-6035
<input checked="" type="checkbox"/> антрацит	MTN4250-6034
<input type="checkbox"/> сахара	MTN4250-6033
<input type="checkbox"/> нержавеющая сталь	MTN4250-6036

Металл

<input type="checkbox"/> никель	MTN4250-6050
<input type="checkbox"/> шампань	MTN4250-6051
<input type="checkbox"/> мокко	MTN4250-6052

Для D-Life.

Для механизмов розеток для громкоговорителей или розеток USB скрытого монтажа.

Используется со следующими компонентами:

Механизм розетки для телефона TAE, 1 пост MTN465206

Механизм розетки для телефона TAE, 3 поста, MTN465226/36

Комбинированная розетка RJ45/TAE (кат. 3) MTN465707

Механизм розетки для громкоговорителей, 1 пост MTN466919/14

Механизм розетки для громкоговорителей, 2 поста MTN467019/14

Зарядное устройство USB MTN4366-0000

Интерфейс USB скрытого монтажа MTN681799

Механизм USB 2.0, одинарный MTN4581-0000

Механизм HDMI, одинарный MTN4583-0000

Механизм VGA, одинарный MTN4585-0000

Суппорт для мультимедийных разъемов Keystone, двойной MTN4580-0001

Механизм розетки для громкоговорителей, 1 пост

Исполнение	№ по каталогу
------------	---------------

полярно-белый	MTN466919
антрацит	MTN466914

Поля маркированы разными цветами.
Диаметр провода макс. 10 мм².
С быстрозажимными клеммами.
Винтовые зажимы с тыльной стороны.

Используется со следующими компонентами:

Центральная плата для TAE/Audio/USB System M MTN2960.., MTN2979..

Центральная плата для TAE/Audio/USB с полем для надписи D-Life MTN4250-60..

Центральная плата для TAE/Audio/USB Artec/Antique MTN2978..

Механизм розетки для громкоговорителей, 2 поста

Исполнение	№ по каталогу
------------	---------------

полярно-белый	MTN467019
антрацит	MTN467014

Поля маркированы разными цветами.
Диаметр провода макс. 10 мм².
С быстрозажимными клеммами.
Винтовые зажимы с тыльной стороны.

Используется со следующими компонентами:

Центральная плата для TAE/Audio/USB System M MTN2960.., MTN2979..

Центральная плата для TAE/Audio/USB с полем для надписи D-Life MTN4250-60..

Центральная плата для TAE/Audio/USB Artec/Antique MTN2978..



Аудиорозетка



Исполнение	№ по каталогу
<input type="checkbox"/> белый лотос	MTN4350-6035
<input type="checkbox"/> антрацит	MTN4350-6034
<input type="checkbox"/> сахара	MTN4350-6033
<input type="checkbox"/> нержавеющая сталь	MTN4350-6036
<input type="checkbox"/> никель	MTN4350-6050
<input type="checkbox"/> шампань	MTN4350-6051
<input type="checkbox"/> мокко	MTN4350-6052

С двумя гнездами тюльпан.
 Цвета гнезд: красный и белый.
 Позолоченные контакты.
 Контакты с запаяными соединениями.

Центральные платы для коммуникационных устройств



Центральная плата для розетки с разъемом RJ45, 1 пост



Исполнение	№ по каталогу
------------	---------------

Термопласт

<input type="checkbox"/> белый лотос	MTN4521-6035
<input checked="" type="checkbox"/> антрацит	MTN4521-6034
<input type="checkbox"/> сахара	MTN4521-6033
<input type="checkbox"/> нержавеющая сталь	MTN4521-6036

Металл

<input type="checkbox"/> никель	MTN4521-6050
<input type="checkbox"/> шампань	MTN4521-6051
<input type="checkbox"/> мокко	MTN4521-6052

Для механизмов розеток RJ45 8 (кат. 6а ISO).

Для механизмов розеток RJ45 фирмы Rutenbeck, модулей E-Dat фирмы BTR.

Используется со следующими компонентами:

Механизм розетки RJ45 8 кат. 6а ISO MTN4530-0000

Механизм розетки RJ45 8 кат. 5е MTN465721

Механизм розетки RJ45 8 кат. 6а ISO



Исполнение	№ по каталогу
------------	---------------

	MTN4530-0000
--	--------------

Для подключения аналоговых или цифровых терминалов к 8-контактному гнезду RJ45.

Подключение через клеммы LSA.

Винтовое крепление.

Универсальная розетка RJ45 для кат. 6а, сети класса E_а (10 Гбит/с / 500 МГц).

Кат. 6а по ISO/IEC 11801:2011-06 и DIN EN 50173-1:2011-09.

Сертификат GHMT.

Подходит для PoE+ (питание через Ethernet) в соответствии со стандартом IEEE 802.3at.

Циклы подключения ≥ 1000.

Универсальный, гибкий кабельный ввод.

Защита RJ 11/12 от неправильного соединения.

Используется со следующими компонентами:

Центральная плата для механизма розетки RJ45, 1 пост System M MTN2962...

MTN2983..

D-Life MTN4521-60..

Artec/Antique MTN2918..





Центральная плата с полем для нанесения надписи для розетки Schneider Electric с разъемом RJ45, 2 поста



Исполнение	№ по каталогу
<input type="checkbox"/> белый лотос	MTN4574-6035
<input checked="" type="checkbox"/> антрацит	MTN4574-6034
<input type="checkbox"/> сахара	MTN4574-6033
<input type="checkbox"/> нержавеющая сталь	MTN4574-6036
<input type="checkbox"/> никель	MTN4574-6050
<input type="checkbox"/> шампань	MTN4574-6051
<input type="checkbox"/> мокко	MTN4574-6052

Термопласт

<input type="checkbox"/> белый лотос	MTN4574-6035
<input checked="" type="checkbox"/> антрацит	MTN4574-6034
<input type="checkbox"/> сахара	MTN4574-6033
<input type="checkbox"/> нержавеющая сталь	MTN4574-6036
<input type="checkbox"/> никель	MTN4574-6050
<input type="checkbox"/> шампань	MTN4574-6051
<input type="checkbox"/> мокко	MTN4574-6052

С полем для надписи.
Со встроенными сдвижными шторками.
Используется со следующими компонентами:
Механизм компьютерной розетки RJ45 Schneider Electric, 2 поста, кат. 5е FTP MTN4575-0012
Механизм компьютерной розетки RJ45 Schneider Electric, 2 поста, кат. 6 STP MTN4576-0022
Механизм компьютерной розетки RJ45 Schneider Electric, 2 поста, кат. 6 UTP MTN4576-0002
Механизм компьютерной розетки RJ45 Schneider Electric, 2 поста, кат. 5е UTP MTN4575-0002
Механизм компьютерной розетки Schneider Electric, 1 пост/2 поста MTN4575-0000

Центральная плата для розетки Schneider Electric с разъемом RJ45, 2 поста



Исполнение	№ по каталогу
<input type="checkbox"/> белый лотос	MTN4572-6035
<input checked="" type="checkbox"/> антрацит	MTN4572-6034
<input type="checkbox"/> сахара	MTN4572-6033
<input type="checkbox"/> нержавеющая сталь	MTN4572-6036
<input type="checkbox"/> никель	MTN4572-6050
<input type="checkbox"/> шампань	MTN4572-6051
<input type="checkbox"/> мокко	MTN4572-6052

Термопласт

<input type="checkbox"/> белый лотос	MTN4572-6035
<input checked="" type="checkbox"/> антрацит	MTN4572-6034
<input type="checkbox"/> сахара	MTN4572-6033
<input type="checkbox"/> нержавеющая сталь	MTN4572-6036
<input type="checkbox"/> никель	MTN4572-6050
<input type="checkbox"/> шампань	MTN4572-6051
<input type="checkbox"/> мокко	MTN4572-6052

Со встроенными сдвижными шторками.
Используется со следующими компонентами:
Механизм компьютерной розетки RJ45 Schneider Electric, 2 поста, кат. 5е FTP MTN4575-0012
Механизм компьютерной розетки RJ45 Schneider Electric, 2 поста, кат. 6 STP MTN4576-0022
Механизм компьютерной розетки RJ45 Schneider Electric, 2 поста, кат. 6 UTP MTN4576-0002
Механизм компьютерной розетки RJ45 Schneider Electric, 2 поста, кат. 5е UTP MTN4575-0002
Механизм компьютерной розетки Schneider Electric, 1 пост/2 поста MTN4575-0000

Механизм компьютерной розетки RJ45 Schneider Electric, 2 поста, кат. 5е FTP



Исполнение	№ по каталогу
	MTN4575-0012

Используется со следующими компонентами:
Центральная плата для розетки Schneider Electric с разъемом RJ45, 2-поста System M MTN4699.., D-Life MTN4665..
Artec/Antique MTN4666..

Механизм компьютерной розетки RJ45 Schneider Electric, 2 поста, кат. 6 STP



Исполнение	№ по каталогу
	MTN4576-0022

Используется со следующими компонентами:
Центральная плата для розетки Schneider Electric с разъемом RJ45, 2-поста System M MTN4699.., D-Life MTN4665..
Artec/Antique MTN4666..

Механизм компьютерной розетки RJ45 Schneider Electric, 2 поста, кат. 6 UTP



Исполнение	№ по каталогу
	MTN4576-0002

Используется со следующими компонентами:
Центральная плата для розетки Schneider Electric с разъемом RJ45, 2-поста System M MTN4699.., D-Life MTN4665..
Artec/Antique MTN4666..

Механизм компьютерной розетки RJ45 Schneider Electric, 2 поста, кат. 5е UTP



Исполнение	№ по каталогу
	MTN4575-0002

Используется со следующими компонентами:
Центральная плата для розетки Schneider Electric с разъемом RJ45, 2-поста System M MTN4699.., D-Life MTN4665..
Artec/Antique MTN4666..



Центральная плата для розетки с разъемом RJ45, 2 поста



Исполнение	№ по каталогу
------------	---------------

Термопласт

<input type="checkbox"/>	белый лотос	MTN4522-6035
<input checked="" type="checkbox"/>	антрацит	MTN4522-6034
<input type="checkbox"/>	сахара	MTN4522-6033
<input type="checkbox"/>	нержавеющая сталь	MTN4522-6036

Металл

<input type="checkbox"/>	никель	MTN4522-6050
<input type="checkbox"/>	шампань	MTN4522-6051
<input type="checkbox"/>	мокко	MTN4522-6052

Для механизмов розеток RJ45 8/8, 2x8, 2x8 кат. 5е, 2x8 кат. 6.

Для механизмов розеток RJ45 фирмы Rutenbeck, модулей E-Dat фирмы BTR.

Используется со следующими компонентами: RJ45 insert 8/8 Кат. 6 MTN465706

Механизм RJ45 8/8 кат. 6



Исполнение	№ по каталогу
------------	---------------

	MTN465706
--	-----------

Кат. 6 / Кат. 6а ISO

Для подключения аналогового или цифрового оконечного устройства с помощью 8-полюсного соединителя RJ45.

Подключение через клеммы LSA.

Винтовое крепление.

Универсальная розетка RJ45 для кат. 6а, сети класса E₂ (10 Гбит/с / 500 МГц).

Кат. 6а по ISO/IEC 11801:2011-06 и DIN EN 50173-1:2011-09.

Сертификат GHMT.

Подходит для PoE+ (питание через Ethernet) в соответствии со стандартом IEEE 802.3at.

Циклы подключения ≥ 1000.

Универсальный, гибкий кабельный ввод.

Защита RJ 11/12 от неправильного соединения.

Используется со следующими компонентами:

Центральная плата для механизма розетки RJ45, 2 поста System M MTN2961...

MTN2980..

D-Life MTN4522-60..

Artec/Antique MTN2926..



Центральная плата для модульных штепсельных разъемов, 2 поста, с полем для надписи и пылезащитными шторками



Исполнение	№ по каталогу
------------	---------------

Термопласт

<input type="checkbox"/>	белый лотос	MTN4564-6035
<input checked="" type="checkbox"/>	антрацит	MTN4564-6034
<input type="checkbox"/>	сахара	MTN4564-6033
<input type="checkbox"/>	нержавеющая сталь	MTN4564-6036
<input type="checkbox"/>	никель	MTN4564-6050
<input type="checkbox"/>	шампань	MTN4564-6051
<input type="checkbox"/>	мокко	MTN4564-6052

Присоединяется к опорной плате для модульных разъемов. Два отверстия с пылезащитными шторками.

Используется со следующими компонентами: опорные платы для модульного разъема MTN4566-00..

Опорные платы для модульного разъема



Исполнение	№ по каталогу
------------	---------------

	красный	MTN4566-0006
	черный	MTN4566-0003
	прозрачный	MTN4566-0080
	серый	MTN4566-0004

Пригодны для телекоммуникационных разъемов.

Используется со следующими компонентами:

Центральная плата для модульных штепсельных разъемов, 2 поста, с пылезащитными шторками, System M MTN4562-03.. /-04..

Центральная плата для модульных штепсельных разъемов, 2 поста, с полем для надписи и пылезащитными шторками System M MTN4564-03.. /-04..

D-Life MTN4564-60..

Механизмы связи и аксессуары



Центральная плата для TAE/Audio/USB с полем для надписи



Исполнение	№ по каталогу
------------	---------------

Термопласт

<input type="checkbox"/> белый лотос	MTN4250-6035
<input checked="" type="checkbox"/> антрацит	MTN4250-6034
<input type="checkbox"/> сахара	MTN4250-6033
<input type="checkbox"/> нержавеющая сталь	MTN4250-6036

Металл

<input type="checkbox"/> никель	MTN4250-6050
<input type="checkbox"/> шампань	MTN4250-6051
<input type="checkbox"/> мокко	MTN4250-6052

Для D-Life.

Для механизмов розеток для громкоговорителей или розеток USB скрытого монтажа.

Используется со следующими компонентами:

Механизм розетки для телефона TAE, 1 пост. MTN465206

Механизм розетки для телефона TAE, 3 поста, MTN465226/36

Комбинированная розетка RJ45/TAE (кат. 3) MTN465707

Механизм розетки для громкоговорителей, 1 пост MTN466919/14

Механизм розетки для громкоговорителей, 2 поста MTN467019/14

Зарядное устройство USB MTN4366-0000

Интерфейс USB скрытого монтажа MTN681799

Механизм USB 2.0, одинарный MTN4581-0000

Механизм HDMI, одинарный MTN4583-0000

Механизм VGA, одинарный MTN4585-0000

Суппорт для мультимедийных разъемов Keystone, двойной MTN4580-0001

Механизм USB 2.0, одинарный

Исполнение	№ по каталогу
серый	MTN4581-0000

Рекомендуется использовать глубокие коробки 60 мм.

Разрывное монтажное кольцо можно превратить в монтажную скобу. С 5 винтовыми зажимами.

Без распорных лапок, для винтового крепления.

Используется со следующими компонентами:

Центральная плата для TAE/Audio/USB System M MTN2960.., MTN2979..

Центральная плата для TAE/Audio/USB с полем для надписи D-Life MTN4250-60..

Центральная плата для TAE/Audio/USB Artec/Antique MTN2978..

Механизм VGA, одинарный

Исполнение	№ по каталогу
серый	MTN4585-0000

Рекомендуется использовать глубокие коробки 60 мм.

Разрывное монтажное кольцо можно превратить в монтажную скобу. С 14 винтовыми зажимами.

Без распорных лапок, для винтового крепления.

Используется со следующими компонентами:

Центральная плата для TAE/Audio/USB System M MTN2960.., MTN2979..

Центральная плата для TAE/Audio/USB с полем для надписи D-Life MTN4250-60..

Центральная плата для TAE/Audio/USB Artec/Antique MTN2978..

Механизм HDMI, одинарный



Исполнение	№ по каталогу
серый	MTN4583-0000

Рекомендуется использовать глубокие коробки 60 мм.

Разрывное монтажное кольцо можно превратить в монтажную скобу.
С 20 винтовыми зажимами.
Без распорных лапок, для винтового крепления.

Используется со следующими компонентами:

Центральная плата для TAE/Audio/USB System M MTN2960.., MTN2979..
Центральная плата для TAE/Audio/USB с полем для надписи D-Life MTN4250-60..
Центральная плата для TAE/Audio/USB Artec/Antique MTN2978..

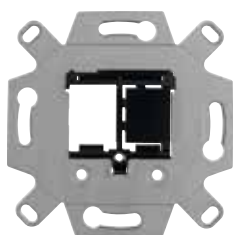

Суппорт для мультимедийных разъемов Keystone, двойной



Исполнение	№ по каталогу
черный	MTN4580-0001

Рекомендуется использовать глубокие коробки 60 мм.

Разрывное монтажное кольцо можно превратить в монтажную скобу.
Без распорных лапок, для винтового крепления.

Используется со следующими компонентами:

Разъем Keystone HDMI MTN4583-0001
Разъем Keystone USB 2.0 MTN4581-0001
Разъем Keystone USB 3.0 MTN4582-0001
Разъем Keystone BNC-F MTN4586-0001

Используется со следующими компонентами:

Центральная плата для TAE/Audio/USB System M MTN2960.., MTN2979..
Центральная плата для TAE/Audio/USB с полем для надписи D-Life MTN4250-60..
Центральная плата для TAE/Audio/USB Artec/Antique MTN2978..

Разъем Keystone HDMI



Исполнение	№ по каталогу
черный	MTN4583-0001

Для установки в суппорт.

Соединение «мама» – «мама».
Используется со следующими компонентами: суппорт MTN4580-0001

Разъем Keystone USB 2.0



Исполнение	№ по каталогу
черный	MTN4581-0001

Для установки в суппорт.

Соединение «мама» – «мама».
Используется со следующими компонентами: суппорт MTN4580-0001

Разъем Keystone USB 3.0



Исполнение	№ по каталогу
черный	MTN4582-0001

Для установки в суппорт.

Соединение «мама» – «мама».
Используется со следующими компонентами: суппорт MTN4580-0001

Разъем Keystone BNC-F



Исполнение	№ по каталогу
черный	MTN4586-0001

Для установки в суппорт.

Винтовое соединение «мама» – «мама».
Используется со следующими компонентами: суппорт MTN4580-0001

Механизмы связи и аксессуары



Наклонная накладка с полем для нанесения надписи



Исполнение	№ по каталогу
------------	---------------

Термопласт

<input type="checkbox"/>	белый лотос	MTN4540-6035
<input checked="" type="checkbox"/>	антрацит	MTN4540-6034
<input type="checkbox"/>	сахара	MTN4540-6033
<input type="checkbox"/>	нержавеющая сталь	MTN4540-6036
<input type="checkbox"/>	никель	MTN4540-6050
<input type="checkbox"/>	шампань	MTN4540-6051
<input type="checkbox"/>	мокко	MTN4540-6052

Для технологии передачи данных и связи.

Заказ соответствующих механизмов производится отдельно.

Используется со следующими компонентами:

Глухая вставка System M, D-Life, Artec/Antique MTN464380

Вставка для 9-контактных разъемов типа System M, D-Life, Artec/Antique MTN464391

Вставка для 15-контактных разъемов типа System M, D-Life, Artec/Antique MTN464392

Вставка для 25-контактных разъемов типа System M, D-Life, Artec/Antique MTN464393

Вставка для разъемов стандарта BNC/TNC System M, D-Life, Artec/Antique MTN464395

Механизм для модульного разъема System M, D-Life, Artec/Antique MTN464398

Вставка для аудиоразъема System M, D-Life, Artec/Antique MTN464390

Вставка с разъемом для подключения громкоговорителей System M, D-Life, Artec/Antique MTN464387

Вставка для световодов под разъемы ST System M, D-Life, Artec/Antique MTN464386

Вставка для системы связи IBM ACS типа Mini C System M, D-Life, Artec/Antique MTN464383

Вставка для Duplex SC System M, D-Life, Artec/Antique MTN464381

Вставка для монтажных модулей Reichle & De-Massari System M, D-Life, Artec/Antique MTN464384

Универсальная вставка для разъемов System M, D-Life, Artec/Antique MTN464377

Комплект поставки: без вставок.

Глухая вставка



Исполнение	№ по каталогу
------------	---------------

черный MTN464380

Универсальное использование в результате механической обработки (сверления, фрезерования).

Используется со следующими компонентами:

Наклонная накладка System M MTN4646.., MTN4649..

Наклонная накладка с полем для нанесения надписи D-Life MTN4540-60..

Наклонная накладка Artec/Antique, Aquadesign MTN4643..

Вставка для 9-контактных разъемов типа D



Исполнение	№ по каталогу
------------	---------------

черный MTN464391



Для двух 9-контактных разъемов типа D. Можно открыть второе отверстие.

Используется со следующими компонентами:



Наклонная накладка System M MTN4646.., MTN4649..



Наклонная накладка с полем для нанесения надписи D-Life MTN4540-60..

Наклонная накладка Artec/Antique, Aquadesign MTN4643..

Вставка для 15-контактных разъемов типа D		Вставка для 25-контактных разъемов типа D	
			
Исполнение	№ по каталогу	Исполнение	№ по каталогу
черный	MTN464392	черный	MTN464393
<p>Для двух 15-контактных разъемов типа D. Можно открыть второе отверстие. Используется со следующими компонентами: Наклонная накладка System M MTN4646... MTN4649.. Наклонная накладка с полем для нанесения надписи D-Life MTN4540-60.. Наклонная накладка Artec/Antique, Aquadesign MTN4643..</p>		<p>Для двух 25-контактных разъемов типа D. Можно открыть второе отверстие. Используется со следующими компонентами: Наклонная накладка System M MTN4646... MTN4649.. Наклонная накладка с полем для нанесения надписи D-Life MTN4540-60.. Наклонная накладка Artec/Antique, Aquadesign MTN4643..</p>	

Вставка для системы кабельной связи IBM ACS типа Mini C	
	
Исполнение	№ по каталогу
черный	MTN464383
<p>Для двух модулей IBM Advanced Connectivity System (ACS) типа Mini C. Используется со следующими компонентами: Наклонная накладка System M MTN4646... MTN4649.. Наклонная накладка с полем для нанесения надписи D-Life MTN4540-60.. Наклонная накладка Artec/Antique, Aquadesign MTN4643..</p>	

Вставка для разъемов стандарта BNC/TNC		Универсальный механизм для соединителей	
			
Исполнение	№ по каталогу	Исполнение	№ по каталогу
черный	MTN464395	черный	MTN464377
<p>Для соединителей стандарта BNC/TNC Ø 12.5 мм или Ø 9.5 мм. Можно открыть второе отверстие. Используется со следующими компонентами: Наклонная накладка System M MTN4646... MTN4649.. Наклонная накладка с полем для нанесения надписи D-Life MTN4540-60.. Наклонная накладка Artec/Antique, Aquadesign MTN4643.. Комплект поставки: с выравнивающими кольцами.</p>		<p>Используется со следующими компонентами: Наклонная накладка System M MTN4646... MTN4649.. Наклонная накладка с полем для нанесения надписи D-Life MTN4540-60.. Наклонная накладка Artec/Antique, Aquadesign MTN4643..</p>	

Механизм для модульного разъема		Вставка для аудиоразъема XLR	
			
Исполнение	№ по каталогу	Исполнение	№ по каталогу
черный	MTN464398	черный	MTN464390
<p>Для двух модульных разъемов кат. 3 AMP или Thomas & Betts. Можно открыть второе отверстие. Используется со следующими компонентами: Наклонная накладка System M MTN4646... MTN4649.. Наклонная накладка с полем для нанесения надписи D-Life MTN4540-60.. Наклонная накладка Artec/Antique, Aquadesign MTN4643..</p>		<p>Для XLR-разъемов, аудиоразъемов фланцевых розеток фирм Binder, Cannon, Neutrik P и других производителей. Используется со следующими компонентами: Наклонная накладка System M MTN4646... MTN4649.. Наклонная накладка с полем для нанесения надписи D-Life MTN4540-60.. Наклонная накладка Artec/Antique, Aquadesign MTN4643..</p>	

Вставка с разъемом для подключения громкоговорителей high-end		Вставка для световодов под разъемы ST	
--	--	--	--



Исполнение	№ по каталогу
черный	MTN464387

Для подключения кабеля громкоговорителя с сечением жил до 10 мм².

Используется со следующими компонентами:

Наклонная накладка System M MTN4646.., MTN4649..

Наклонная накладка с полем для нанесения надписи D-Life MTN4540-60..

Наклонная накладка Artec/Antique, Aquadesign MTN4643..

Наклонная накладка Artec/Antique, Aquadesign MTN4643..

Комплект поставки: с двумя позолоченными разъемами для громкоговорителей.



Исполнение	№ по каталогу
черный	MTN464386

Для двух световодов под разъемы ST.

Используется со следующими компонентами:

Наклонная накладка System M MTN4646.., MTN4649..

Наклонная накладка с полем для нанесения надписи D-Life MTN4540-60..

Наклонная накладка Artec/Antique, Aquadesign MTN4643..

Вставка для Duplex SC		Вставка для монтажных модулей Reichle & De-Massari	
------------------------------	--	---	--



Исполнение	№ по каталогу
черный	MTN464381

Для двух разъемов Duplex SC.

Используется со следующими компонентами:

Наклонная накладка System M MTN4646.., MTN4649..

Наклонная накладка с полем для нанесения надписи D-Life MTN4540-60..

Наклонная накладка Artec/Antique, Aquadesign MTN4643..



Исполнение	№ по каталогу
черный	MTN464384

Для двух монтажных модулей Reichle & De Massari или других модулей R&M.

Информация: <http://www.rdm.com>

Используется со следующими компонентами:

Наклонная накладка System M MTN4646.., MTN4649..

Наклонная накладка с полем для нанесения надписи D-Life MTN4540-60..

Наклонная накладка Artec/Antique, Aquadesign MTN4643..

Аксессуары:

Монтажный модуль Reichle & De-Massari незранированный MTN465580/82

Монтажный модуль Reichle & De-Massari экранированный MTN465581/83

Фланец Splash Reichle & De-Massari

MTN465591

Наконечник Splash Reichle & De-Massari

MTN465590



Монтажный модуль Reichle & De-Massari незранированный		Монтажный модуль Reichle & De-Massari экранированный	
--	--	---	--



Исполнение	№ по каталогу
Кат. 5е, 1xRJ45/u	MTN465580
Кат. 6, 1xRJ45/u	MTN465582

Соединение по методу ICD с прорезанием изоляции (инструмент не требуется).

Используется со следующими компонентами:

вставка для монтажных модулей Reichle & De-Massari System M, D-Life, Artec/Antique MTN464384

Аксессуары:

Фланец Reichle & De-Massari MTN465591

Наконечник Splash Reichle & De-Massari

MTN465590



Исполнение	№ по каталогу
Кат. 5е, 1xRJ45/s	MTN465581
Кат. 6, 1xRJ45/s	MTN465583

Соединение по методу ICD с прорезанием изоляции (инструмент не требуется).

Используется со следующими компонентами:

вставка для монтажных модулей Reichle & De-Massari System M, D-Life, Artec/Antique MTN464384

Аксессуары:

Фланец Reichle & De-Massari MTN465591

Наконечник Splash Reichle & De-Massari

MTN465590



Фланец Reichle & De-Massari



Исполнение	№ по каталогу
синий	MTN465591

Обеспечивает степень защиты IP 44 для всех модулей Reichle & De Massari с фланцем splash при использовании в серии выключателей AQUADESIGN.
Используется со следующими компонентами:
 Монтажный модуль Reichle & De-Massari незранированный MTN465580/82
 Монтажный модуль Reichle & De-Massari экранированный MTN465581/83
Комплект поставки: 1 упаковка = 10 шт.

Наконечник Splash Reichle & De-Massari



Исполнение	№ по каталогу
прозрачный	MTN465590

Наконечник splash натягивают на соединительный кабель. В сочетании с наконечником splash обеспечивает степень защиты IP 44 при подключенном соединительном кабеле.
Используется со следующими компонентами:
 Монтажный модуль Reichle & De-Massari незранированный MTN465580/82
 Монтажный модуль Reichle & De-Massari экранированный MTN465581/83
Примечание. Монтажный инструмент для splash (клещи с тройной оправкой) можно заказать непосредственно у компании Reichle & De-Massari.

Особые центральные платы



Заглушка



Исполнение	№ по каталогу
------------	---------------

Термопласт

<input type="checkbox"/>	белый лотос	MTN4075-6035
<input checked="" type="checkbox"/>	антрацит	MTN4075-6034
<input type="checkbox"/>	сахара	MTN4075-6033
<input type="checkbox"/>	нержавеющая сталь	MTN4075-6036

Металл

<input type="checkbox"/>	никель	MTN4075-6050
<input type="checkbox"/>	шампань	MTN4075-6051
<input type="checkbox"/>	мокко	MTN4075-6052

Заглушка для реле, многопозиционного реле рольставней, зуммера, усилителя мощности, устройств KNX скрытого монтажа и т. д.
 Универсальное использование в результате механической обработки (сверления, фрезерования).
 Без распорных лапок, для винтового крепления.



Адаптер для интеграции изделий System M в D-Life



Исполнение	№ по каталогу
------------	---------------

Термопласт

<input type="checkbox"/>	белый лотос	MTN4080-6035
<input checked="" type="checkbox"/>	антрацит	MTN4080-6034
<input type="checkbox"/>	сахара	MTN4080-6033
<input type="checkbox"/>	нержавеющая сталь	MTN4080-6036

<input type="checkbox"/>	никель	MTN4080-6050
<input type="checkbox"/>	шампань	MTN4080-6051
<input type="checkbox"/>	мокко	MTN4080-6052

С помощью адаптера механизмы System M можно встроить в изделия серии D-Life.



Адаптер с крышкой для интеграции изделий System M в D-Life



Исполнение	№ по каталогу
------------	---------------

Термопласт

<input type="checkbox"/> белый лотос	MTN4081-6035
<input checked="" type="checkbox"/> антрацит	MTN4081-6034
<input type="checkbox"/> сахара	MTN4081-6033
<input type="checkbox"/> нержавеющая сталь	MTN4081-6036

Металл

<input checked="" type="checkbox"/> никель	MTN4081-6050
<input type="checkbox"/> шампань	MTN4081-6051
<input type="checkbox"/> мокко	MTN4081-6052

С помощью адаптера механизмы System M можно интегрировать в серию D-Life с нормальной высотой конструкции (например, TAE, UAE, розетки и т. д.)



Адаптер для интеграции изделий Unica в D-Life



Исполнение	№ по каталогу
------------	---------------

Термопласт

<input type="checkbox"/> белый лотос	MTN4089-6035
<input checked="" type="checkbox"/> антрацит	MTN4089-6034
<input type="checkbox"/> сахара	MTN4089-6033
<input type="checkbox"/> нержавеющая сталь	MTN4089-6036

С помощью адаптера механизмы 45 x 45 мм (Unica) можно встроить в изделия серии D-Life.

Используется со следующими компонентами: крепежная рамка для интеграции изделий Unica в Merten MTN359999

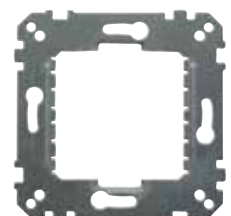

Крепежная рамка для интеграции изделий Unica в D-Life



Исполнение	№ по каталогу
------------	---------------

	MTN359999
--	------------------

Механизмы Unica можно установить с помощью крепежной рамки.

Используется со следующими компонентами: адаптер для интеграции изделий Unica в D-Life MTN4089-60xx

Прочие электрические розетки



Центральная плата для механизма зарядного устройства USB



Исполнение	№ по каталогу
------------	---------------

Термопласт

<input type="checkbox"/>	белый лотос	MTN4367-6035
<input checked="" type="checkbox"/>	антрацит	MTN4367-6034
<input type="checkbox"/>	сахара	MTN4367-6033
<input type="checkbox"/>	нержавеющая сталь	MTN4367-6036
<input type="checkbox"/>	никель	MTN4367-6050
<input type="checkbox"/>	шампань	MTN4367-6051
<input type="checkbox"/>	мокко	MTN4367-6052

Для D-Life.

Для механизма зарядного устройства USB.

Используется со следующими компонентами: механизм зарядного устройства USB MTN4366-0100

Механизм зарядного устройства USB



Исполнение	№ по каталогу
------------	---------------

MTN4366-0100

Подача питания через два выхода USB 2.0.

Номинальное напряжение: 100–240 В пер. тока $\pm 10\%$, 50-60 Гц**Потребление энергии в режиме ожидания:** < 0.1 Вт**Выходное напряжение USB:** 5 В пост. тока $\pm 5\%$ **Номинальный выходной ток:**

1x2100 мА (при использовании только левого соединителя)

2x1050 мА

Стандарт USB: 2.0**Используется со следующими компонентами:**

Центральная плата для механизма зарядного устройства USB MTN4367-03.. /04..

D-Life MTN4367-60..



Аксессуары для освещения



Светодиодный модуль подсветки для клавишных / кнопочных выключателей



Исполнение	№ по каталогу
100-230 В, красный	MTN3901-0006

Потребление энергии 0,65 мА
Для всех одно- и двухполюсных выключателей QuickFlex.
Красный светодиод.
Для использования в качестве индикатора или для ориентации в темноте.
Может заменяться спереди без демонтажа выключателя.
Используется со следующими компонентами: 1-клавишные выключатели / кнопочные выключатели
Комплект поставки: Со светодиодом.

Светодиодный модуль подсветки для клавишных / кнопочных выключателей



Исполнение	№ по каталогу
100-230 В, многоцветный	MTN3901-0000
8-32 В, многоцветный	MTN3921-0000

Потребление энергии 0,65 мА
Для всех одно- и двухполюсных выключателей QuickFlex.
Любой из цветов: красный, зеленый или синий, могут назначаться кнопке / клавише. Возможны комбинации цветов.
Для использования в качестве индикатора или для ориентации в темноте. Может заменяться спереди без демонтажа выключателя.
Используется со следующими компонентами: 1-клавишные выключатели / кнопочные выключатели
Комплект поставки: с красным/зеленым/синим светодиодом.



Светодиодный модуль подсветки для 2-кнопочных/2-клавишных выключателей, показывающий местонахождение выключателя в темном помещении



Исполнение	№ по каталогу
100-230 В, многоцветный	MTN3942-0000

Потребление энергии 2x0,65 мА
Для всех выключателей для двух цепей или 2-клавишных/2-кнопочных выключателей QuickFlex.
Любой из цветов – красный, зеленый или синий – могут назначаться кнопке/клавише. Возможны комбинации цветов.
Используется для ориентации в темноте.
Может заменяться спереди без демонтажа выключателя.
Используется со следующими компонентами: 2-клавишные/2-кнопочные выключатели
Комплект поставки: с двумя светодиодами – красным/зеленым/синим.



Светодиодный модуль подсветки для 2-кнопочных/2-клавишных выключателей, используемый в качестве индикатора



Исполнение	№ по каталогу
100-230 В, многоцветный	MTN3902-0000
8-32 В, многоцветный	MTN3922-0000

Потребление энергии 2x0,65 мА
Для всех выключателей для двух цепей или 2-клавишных/2-кнопочных выключателей QuickFlex.
Любой из цветов – красный, зеленый или синий – могут назначаться кнопке/клавише. Возможны комбинации цветов.
Для использования в качестве контрольной лампы. Может заменяться спереди без демонтажа выключателя.
Используется со следующими компонентами: 2-клавишные/2-кнопочные выключатели
Примечание. Для 2-клавишного N-контактного выключателя.
Комплект поставки: с двумя светодиодами – красным/зеленым/синим.



Светодиодная лампа		Неоновая лампа E 10	
			
Исполнение	№ по каталогу	Исполнение	№ по каталогу
230 В пер. тока, красный	MTN395120	230 В пер. тока, 0,65 мА	MTN395100
230 В пер. тока, желтый	MTN395121		
230 В пер. тока, зеленый	MTN395122		
230 В пер. тока, синий	MTN395123		
230 В пер. тока, белый	MTN395124		
24 В пер. тока, красный	MTN395131		
24 В пер. тока, желтый	MTN395132		
24 В пер. тока, зеленый	MTN395133		
24 В пер. тока, синий	MTN395134		
24 В пер. тока, белый	MTN395135		
<p>230 В пер./пост. тока, 24 В пер./пост. тока Подходит к встраиваемому патрону для лампочки E 10 или механизму контрольной лампы E 10.</p> <p>Используется со следующими компонентами: Соединительный модуль для ламп накаливания E 10 MTN396576 Механизм контрольной лампы E 10 MTN319017/18 Примечание. Потребление тока 20 мА.</p>		<p>230 В пер. тока, 0,65 мА Небольшое потребление тока, около 0,65 мА и небольшое напряжение зажигания, макс. 120 В, поэтому особенно хорошо подходит для переключений на лестницах и люминесцентных ламп.</p> <p>Используется со следующими компонентами: Соединительный модуль для ламп накаливания E 10 MTN396576 Механизм контрольной лампы E 10 MTN319017/18</p>	

Прочие электрические розетки



Символы, прямоугольные	
	
Исполнение	№ по каталогу
без маркировки, белый	MTN395500
«свет», белый	MTN395600
«дверь», белый	MTN395700
«звонок», белый	MTN395800
без маркировки, прозрачный	MTN395569
«свет», прозрачный	MTN395669
«дверь», прозрачный	MTN395769
«звонок», прозрачный	MTN395869
без маркировки, красный прозрачный	MTN395900
<p>Для клавиш и выключателей с прямоугольными окошками для символов.</p> <p>Аксессуары: Клавиша с окошком для световой индикации System M MTN4328.., MTN4338.. Artec/Antique MTN4118.. Aquadesign MTN3438.. Клавиша с окошком для световой индикации, IP44 System M MTN4327.., MTN4337.. Artec/Antique MTN4127..</p>	

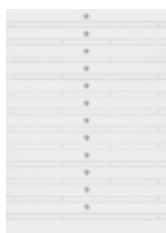

Самоклеющиеся этикетки для маркировки выключателей, розеток



Исполнение № по каталогу

MTN3926-6000

Для индивидуального нанесения надписей.

Используются со следующими компонентами:

Накладка с карточкой-ключом с полем для нанесения надписи D-Life MTN3854-60..

Центральная плата для TAE/Audio/USB с полем для надписи D-Life MTN4250-60..

Комплект поставки: 1 лист для 36 изделий.



Комплект символов для электрических розеток



Исполнение № по каталогу

MTN3927-6000

Для индивидуальной маркировки розеток.

Символы «компьютер», «сушилка», «стиральная машина», «посудомоечная машина», «морозильная камера», «холодильник» и «микроволновая печь» наклеивают на крышки розеток.

Комплект поставки: комплект символов: 2 – «компьютер», 1 – «сушилка», 1 – «стиральная машина», 1 – «посудомоечная машина», 1 – «морозильная камера», 1 – «холодильник» и 1 – «микроволновая печь».



Уплотнительное кольцо для повышения степени защиты до уровня IP 44



Исполнение № по каталогу

MTN515990

При помощи уплотнительного кольца розетки с откидной крышкой линий System M, Artec, Antique могут достичь степени защиты IP 44.



Для защиты выключателей и розеток при проведении малярных работ



Исполнение № по каталогу

зеленый **MTN3900-0000**

Для защиты выключателей и розеток при проведении малярных работ.

Клавишный/кнопочный выключатель

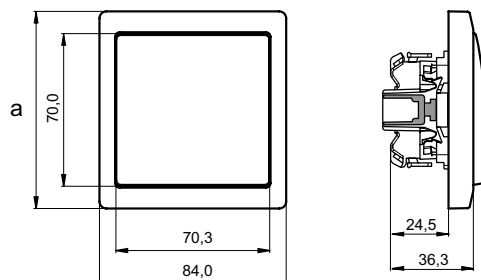

Merten D-Life / Merten D-Life, металл QuickFlex

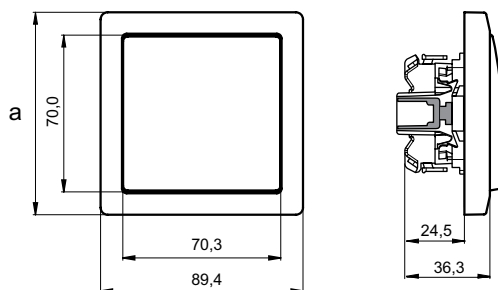

Merten D-Life, стекло / Merten D-Life, камень QuickFlex

Рамки

	1-клавиш.	2-клавиш.	3-клавиш.	4-клавиш.	5-клавиш.
Merten D-Life	a = 90,0	a =161,4	a =233,1	a =304,8	a =376,4
Merten D-Life, металл	a = 90,0	a =161,4	a =233,1	a =304,8	a =376,4
Merten D-Life, стекло	a = 89,4	a =162,1	a =234,1	a =306,1	a =378,3
Merten D-Life, камень	a = 89,4	a =162,1	a =234,1	a =306,1	a =378,3

Розетка для бритья

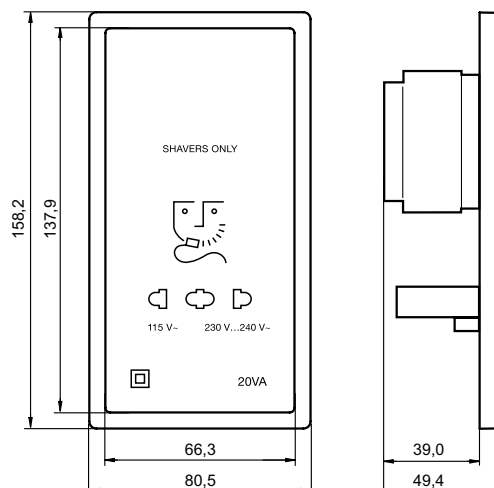

Перечень каталожных номеров

CCT99100	61	MTN5113-6000	67,	MTN5510-1119	73	MTN5775-6034	98	MTN3105-0000	52
CCTDT5130	95		80, 108	MTN5510-1219	74	MTN5775-6035	98	MTN3106-0000	46
MTN2005-0004	126	MTN5119-6000	93	MTN5510-1419	75	MTN5775-6036	98	MTN3111-0000	42
MTN2109-3435	121	MTN5120-6000	69,	MTN5510-1519	76	MTN5775-6050	98	MTN3112-0000	44
MTN4010-6503	36		110	MTN5570-1019	77	MTN5775-6051	98	MTN311201	44
MTN4010-6520	36	MTN5121-6000	70,	MTN5710-6033	72	MTN5775-6052	98	MTN311300	45
MTN4010-6533	32		111	MTN5710-6034	72	MTN5776-0000	99	MTN3114-0000	42
MTN4010-6534	32	MTN5123-6000	71,	MTN5710-6035	72	MTN213300	121	MTN3115-0000	51
MTN4010-6535	32		81, 112	MTN5710-6036	72	MTN2300-0000	128	MTN3116-0000	45
MTN4010-6536	32	MTN5129-6000	94	MTN5710-6050	72	MTN2300-6033	122	MTN3117-0000	47
MTN4010-6547	38	MTN5130-0001	94	MTN5710-6051	72	MTN2300-6034	122	MTN312000	53
MTN4010-6550	34	MTN5151-0000	85	MTN5710-6052	72	MTN2300-6035	122	MTN3125-0000	52
MTN4010-6551	34	MTN5152-0000	86	MTN5711-6033	72	MTN2300-6036	122	MTN3126-0000	53
MTN4010-6552	34	MTN5161-0000	83	MTN5711-6034	72	MTN2300-6050	122	MTN3128-0000	54
MTN4020-6503	36	MTN5162-0000	84	MTN5711-6035	72	MTN2300-6051	122	MTN3131-0000	43
MTN4020-6520	36	MTN5165-0000	91,	MTN5711-6036	72	MTN2300-6052	122	MTN3135-0000	53
MTN4020-6533	32		114	MTN5711-6050	72	MTN2301-6033	122	MTN3136-0000	46
MTN4020-6534	32	MTN5171-0000	87	MTN5711-6051	72	MTN2301-6034	122	MTN3137-0000	47
MTN4020-6535	32	MTN5172-0000	88	MTN5711-6052	72	MTN2301-6035	122	MTN3150-0000	48
MTN4020-6536	32	MTN5180-0000	89	MTN5755-6033	79,	MTN2301-6036	122	MTN3151-0000	49
MTN4020-6547	38	MTN5185-0000	90		113	MTN2301-6050	122	MTN3153-0000	55
MTN4020-6550	34	MTN5190-0000	92	MTN5755-6034	79,	MTN2301-6051	122	MTN3154-0000	48
MTN4020-6551	34	MTN5195-0100	114		113	MTN2301-6052	122	MTN3155-0000	54
MTN4020-6552	34	MTN5210-6033	64	MTN5755-6035	79,	MTN2302-6033	124	MTN315500	102
MTN4030-6503	36	MTN5210-6034	64		113	MTN2302-6034	124	MTN3156-0000	50
MTN4030-6520	36	MTN5210-6035	64	MTN5755-6036	79,	MTN2302-6035	124	MTN3159-0000	55
MTN4030-6533	32	MTN5210-6036	64		113	MTN2302-6036	124	MTN3160-0000	49
MTN4030-6534	32	MTN5210-6050	64	MTN5755-6050	79,	MTN2302-6050	124	MTN3165-0000	54
MTN4030-6535	32	MTN5210-6051	64		113	MTN2302-6051	124	MTN317200	103
MTN4030-6536	32	MTN5210-6052	64	MTN5755-6051	79,	MTN2302-6052	124	MTN3300-6033	40
MTN4030-6547	38	MTN5215-6033	64,		113	MTN2304-6033	123	MTN3300-6034	40
MTN4030-6550	34		105	MTN5755-6052	79,	MTN2304-6034	123	MTN3300-6035	40
MTN4030-6551	34	MTN5215-6034	64,		113	MTN2304-6035	123	MTN3300-6036	40
MTN4030-6552	34		105	MTN5760-6033	96	MTN2304-6036	123	MTN3300-6050	40
MTN4040-6503	37	MTN5215-6035	64,	MTN5760-6034	96	MTN2304-6050	123	MTN3300-6051	40
MTN4040-6520	37		105	MTN5760-6035	96	MTN2304-6051	123	MTN3300-6052	40
MTN4040-6533	33	MTN5215-6036	64,	MTN5760-6036	96	MTN2304-6052	123	MTN3301-6033	40
MTN4040-6534	33		105	MTN5760-6050	96	MTN2310-6033	125	MTN3301-6034	40
MTN4040-6535	33	MTN5215-6050	64,	MTN5760-6051	96	MTN2310-6034	125	MTN3301-6035	40
MTN4040-6536	33		105	MTN5760-6052	96	MTN2310-6035	125	MTN3301-6036	40
MTN4040-6547	39	MTN5215-6051	64,	MTN5761-0000	78	MTN2310-6036	125	MTN3301-6050	40
MTN4040-6550	35		105	MTN5761-6033	96	MTN2310-6050	125	MTN3301-6051	40
MTN4040-6551	35	MTN5215-6052	64,	MTN5761-6034	96	MTN2310-6051	125	MTN3301-6052	40
MTN4040-6552	35		105	MTN5761-6035	96	MTN2310-6052	125	MTN3304-6033	41
MTN4050-6503	37	MTN5220-6033	68	MTN5761-6036	96	MTN2314-6033	125	MTN3304-6034	41
MTN4050-6520	37	MTN5220-6034	68	MTN5761-6050	96	MTN2314-6034	125	MTN3304-6035	41
MTN4050-6533	33	MTN5220-6035	68	MTN5761-6051	96	MTN2314-6035	125	MTN3304-6036	41
MTN4050-6534	33	MTN5220-6036	68	MTN5761-6052	96	MTN2314-6036	125	MTN3320-6033	41
MTN4050-6535	33	MTN5220-6050	68	MTN5762-6033	97	MTN2314-6050	125	MTN3320-6034	41
MTN4050-6536	33	MTN5220-6051	68	MTN5762-6034	97	MTN2314-6051	125	MTN3320-6035	41
MTN4050-6547	39	MTN5220-6052	68	MTN5762-6035	97	MTN2314-6052	125	MTN3320-6036	41
MTN4050-6550	35	MTN5226-6033	68	MTN5762-6036	97	MTN2330-6033	128	MTN3320-6050	41
MTN4050-6551	35	MTN5226-6034	68	MTN5762-6050	97	MTN2330-6034	128	MTN3320-6051	41
MTN4050-6552	35	MTN5226-6035	68	MTN5762-6051	97	MTN2330-6035	128	MTN3320-6052	41
MTN4572-6033	137	MTN5226-6036	68	MTN5762-6052	97	MTN2330-6036	128	MTN3325-6033	41
MTN4572-6034	137	MTN5226-6050	68	MTN5763-6033	97	MTN2330-6050	128	MTN3325-6034	41
MTN4572-6035	137	MTN5226-6051	68	MTN5763-6034	97	MTN2330-6051	128	MTN3325-6035	41
MTN4572-6036	137	MTN5226-6052	68	MTN5763-6035	97	MTN2330-6052	128	MTN3325-6036	41
MTN4572-6050	137	MTN5227-6033	68,	MTN5763-6036	97	MTN2400-0000	128	MTN3325-6050	41
MTN4572-6051	137		109	MTN5763-6050	97	MTN2400-6033	127	MTN3325-6051	41
MTN4572-6052	137	MTN5227-6034	68,	MTN5763-6051	97	MTN2400-6034	127	MTN3325-6052	41
MTN4574-6033	137		109	MTN5763-6052	97	MTN2400-6035	127	MTN3350-6033	41
MTN4574-6034	137	MTN5227-6035	68,	MTN5764-6033	98	MTN2400-6036	127	MTN3350-6034	41
MTN4574-6035	137		109	MTN5764-6034	98	MTN2400-6050	127	MTN3350-6035	41
MTN4574-6036	137	MTN5227-6036	68,	MTN5764-6035	98	MTN2400-6051	127	MTN3350-6036	41
MTN4574-6050	137		109	MTN5764-6036	98	MTN2400-6052	127	MTN3350-6050	41
MTN4574-6051	137	MTN5227-6050	68,	MTN5764-6050	98	MTN3050-0000	48	MTN3350-6051	41
MTN4574-6052	137		109	MTN5764-6051	98	MTN3055-0000	54	MTN3350-6052	41
MTN5110-6000	65,	MTN5227-6051	68,	MTN5764-6052	98	MTN3056-0000	50	MTN3360-6033	40
	106		109	MTN5775-0000	100	MTN3059-0000	55	MTN3360-6034	40
MTN5111-6000	66,	MTN5227-6052	68,	MTN5775-0003	100	MTN3101-0000	43	MTN3360-6035	40
	107		109	MTN5775-6033	98	MTN3102-0000	44	MTN3360-6036	40

Перечень каталожных номеров

MTN3360-6050	40	MTN3855-6052	101	MTN4215-6034	129	MTN4580-0001	141	MTN6180-6033	116
MTN3360-6051	40	MTN3875-6033	103	MTN4215-6035	129	MTN4581-0000	140	MTN6180-6034	116
MTN3360-6052	40	MTN3875-6034	103	MTN4215-6036	129	MTN4581-0001	141	MTN6180-6035	116
MTN3365-6033	40	MTN3875-6035	103	MTN4215-6050	129	MTN4582-0001	141	MTN6180-6036	116
MTN3365-6034	40	MTN3875-6036	103	MTN4215-6051	129	MTN4583-0000	141	MTN6180-6050	116
MTN3365-6035	40	MTN3875-6050	103	MTN4215-6052	129	MTN4583-0001	141	MTN6180-6051	116
MTN3365-6036	40	MTN3875-6051	103	MTN4250-6033		MTN4585-0000	140	MTN6180-6052	116
MTN3365-6050	40	MTN3875-6052	103		130, 134, 140	MTN4586-0001	141	MTN6215-5910	117
MTN3365-6051	40	MTN3900-0000	151	MTN4250-6034		MTN463500	129	MTN6270-0000	119
MTN3365-6052	40	MTN3901-0000	149		130, 134, 140	MTN463501	129	MTN6270-0011	119
MTN3400-6033	50	MTN3901-0006	149	MTN4250-6035		MTN464377	143	MTN6302-6033	118
MTN3400-6034	50	MTN3902-0000	149		130, 134, 140	MTN464380	142	MTN6302-6034	118
MTN3400-6035	50	MTN3921-0000	149	MTN4250-6036		MTN464381	144	MTN6302-6035	118
MTN3400-6036	50	MTN3922-0000	149		130, 134, 140	MTN464383	143	MTN6302-6036	118
MTN3400-6050	50	MTN3926-6000	151	MTN4250-6050		MTN464384	144	MTN6302-6050	118
MTN3400-6051	50	MTN3927-6000			130, 134, 140	MTN464386	144	MTN6302-6051	118
MTN3400-6052	50		125, 151	MTN4250-6051		MTN464387	144	MTN6302-6052	118
MTN3420-6033	50	MTN3942-0000	149		130, 134, 140	MTN464390	143		
MTN3420-6034	50	MTN395100	150	MTN4250-6052		MTN464391	142		
MTN3420-6035	50	MTN395120	150		130, 134, 140	MTN464392	143		
MTN3420-6036	50	MTN395121	150	MTN4350-6033	135	MTN464393	143		
MTN3420-6050	50	MTN395122	150	MTN4350-6034	135	MTN464395	143		
MTN3420-6051	50	MTN395123	150	MTN4350-6035	135	MTN464398	143		
MTN3420-6052	50	MTN395124	150	MTN4350-6036	135	MTN465206	130		
MTN3429-6033	51	MTN395131	150	MTN4350-6050	135	MTN465226	130		
MTN3429-6034	51	MTN395132	150	MTN4350-6051	135	MTN465236	130		
MTN3429-6035	51	MTN395133	150	MTN4350-6052	135	MTN465580	144		
MTN3429-6036	51	MTN395134	150	MTN4366-0100	148	MTN465581	144		
MTN3429-6050	51	MTN395135	150	MTN4367-6033	148	MTN465582	144		
MTN3429-6051	51	MTN395500	150	MTN4367-6034	148	MTN465583	144		
MTN3429-6052	51	MTN395569	150	MTN4367-6035	148	MTN465590	145		
MTN3501-0000	43	MTN395600	150	MTN4367-6036	148	MTN465591	145		
MTN3502-0000	44	MTN395669	150	MTN4367-6050	148	MTN465706	138		
MTN3506-0000	46	MTN395700	150	MTN4367-6051	148	MTN465707	131		
MTN3515-0000	51	MTN395769	150	MTN4367-6052	148	MTN466097	133		
MTN3516-0000	45	MTN395800	150	MTN4521-6033	136	MTN466098	132		
MTN3517-0000	47	MTN395869	150	MTN4521-6034	136	MTN466099	132		
MTN3526-0000	53	MTN395900	150	MTN4521-6035	136	MTN466914	134		
MTN3535-0000	53	MTN4025-6535	121	MTN4521-6036	136	MTN466919	134		
MTN3536-0000	46	MTN4075-6033	146	MTN4521-6050	136	MTN467014	134		
MTN3560-0000	49	MTN4075-6034	146	MTN4521-6051	136	MTN467019	134		
MTN359999	147	MTN4075-6035	146	MTN4521-6052	136	MTN5131-0000	57		
MTN3601-0000	43	MTN4075-6036	146	MTN4522-6033	138	MTN5133-0000	58		
MTN3602-0000	44	MTN4075-6050	146	MTN4522-6034	138	MTN5135-0000	58		
MTN3605-0000	52	MTN4075-6051	146	MTN4522-6035	138	MTN5136-0000	58		
MTN3606-0000	46	MTN4075-6052	146	MTN4522-6036	138	MTN5137-0000	58		
MTN3612-0000	44	MTN4080-6033	146	MTN4522-6050	138	MTN5138-0000	57		
MTN3615-0000	51	MTN4080-6034	146	MTN4522-6051	138	MTN5139-0000	57		
MTN3616-0000	45	MTN4080-6035	146	MTN4522-6052	138	MTN5140-0000	59		
MTN3617-0000	47	MTN4080-6036	146	MTN4530-0000	136	MTN5142-0000	59		
MTN3626-0000	53	MTN4080-6050	146	MTN4540-6033	142	MTN5143-0000	60		
MTN3635-0000	53	MTN4080-6051	146	MTN4540-6034	142	MTN515990			
MTN3636-0000	46	MTN4080-6052	146	MTN4540-6035	142		126, 151		
MTN3637-0000	47	MTN4081-6033	147	MTN4540-6036	142	MTN5250-6033	56		
MTN3714-0000	102	MTN4081-6034	147	MTN4540-6050	142	MTN5250-6034	56		
MTN3715-0000	101	MTN4081-6035	147	MTN4540-6051	142	MTN5250-6035	56		
MTN3754-0000	120	MTN4081-6036	147	MTN4540-6052	142	MTN5250-6036	56		
MTN3755-0000	102	MTN4081-6050	147	MTN4564-6033	139	MTN5250-6050	56		
MTN3760-0000	121	MTN4081-6051	147	MTN4564-6034	139	MTN5250-6051	56		
MTN3854-6033	120	MTN4081-6052	147	MTN4564-6035	139	MTN5250-6052	56		
MTN3854-6034	120	MTN4089-6033	147	MTN4564-6036	139	MTN5251-6033	60		
MTN3854-6035	120	MTN4089-6034	147	MTN4564-6050	139	MTN5251-6034	60		
MTN3854-6036	120	MTN4089-6035	147	MTN4564-6051	139	MTN5251-6035	60		
MTN3854-6050	120	MTN4089-6036	147	MTN4564-6052	139	MTN5251-6036	60		
MTN3854-6051	120	MTN4123-6033	132	MTN4566-0003	139	MTN5251-6050	60		
MTN3854-6052	120	MTN4123-6034	132	MTN4566-0004	139	MTN5251-6051	60		
MTN3855-6033	101	MTN4123-6035	132	MTN4566-0006	139	MTN5251-6052	60		
MTN3855-6034	101	MTN4123-6036	132	MTN4566-0080	139	MTN5300-0002	57		
MTN3855-6035	101	MTN4123-6050	132	MTN4575-0002	137	MTN550619	77		
MTN3855-6036	101	MTN4123-6051	132	MTN4575-0012	137	MTN576397	115		
MTN3855-6050	101	MTN4123-6052	132	MTN4576-0002	137	MTN576398	115		
MTN3855-6051	101	MTN4215-6033	129	MTN4576-0022	137	MTN580691	115		



Таблица подбора механических функций

Схема комплектации



Механизм



Клавиша



Рамка



Выключатель

Выключатели, переключатели, кнопки 10 АХ, 250 В

Механизмы	№ по каталогу
Выключатель одноклавишный	MTN3111-0000
Переключатель одноклавишный на два направления	MTN3116-0000
Переключатель перекрестный	MTN3117-0000
Выключатель однополюсный для двух цепей	MTN3135-0000
Выключатель одноклавишный двухполюсный	MTN3112-0000
Кнопочный выключатель	MTN3150-0000
Кнопочный переключатель на два направления	MTN3156-0000



Выключатель одноклавишный с подсветкой	MTN3131-0000
Выключатель одноклавишный с индикатором	MTN3101-0000
Переключатель одноклавишный на два направления с подсветкой	MTN3106-0000
Переключатель одноклавишный с индикатором	MTN3136-0000
Выключатель перекрестный с подсветкой	MTN3137-0000
Кнопочный выключатель с подсветкой	MTN3160-0000



Выключатель двухклавишный	MTN3115-0000
Переключатель двухклавишный на два направления	MTN3126-0000
Кнопочный двухклавишный выключатель	MTN3155-0000
Кнопочный переключатель двухклавишный на два направления	MTN3159-0000
Переключатель двухклавишный: кнопка + клавиша	MTN3128-0000



Выключатель двухклавишный с индикатором	MTN3105-0000
Выключатель двухклавишный с подсветкой	MTN3135-0000
Кнопочный двухклавишный выключатель с подсветкой	MTN3165-0000



Накладки/цвет
Клавиша
Клавиша с символом 0/I
Клавиша с полем для надписи
Клавиша с полем для надписи и символом звонка
Клавиша с полем для макировки
Клавиша IP 44

Клавиша с линзой для LED-модуля
Клавиша с линзой для LED-модуля и символом "звонок"

Клавиша двойная

Клавиша двойная с линзой для LED-модуля
Клавиша двойная с линзой для LED-модуля с символами "звонок" и "горничная"

Выключатели для управления рольставнями и жалюзи

Механизмы	№ по каталогу
Выключатель рольставней/жалюзи	MTN3715-0000
Выключатель кнопочный для рольставней/жалюзи	MTN3714-0000
Выключатель рольставней с доп. контактом	MTN3755-0000



Накладки/цвет
Клавиша кнопка для жалюзи

Выключатель поворотный для рольставней

Механизмы	№ по каталогу
Выключатель поворотный для рольставней	MTN317200



Накладки/цвет
Накладка для поворотного выключателя рольставней



Белый лотос	Антрацит	Сахара	Нерж. сталь	Никель	Шампань	Мокко
MTN3300-6035	MTN3300-6034	MTN3300-6033	MTN3300-6036	MTN3300-6050	MTN3300-6051	MTN3300-6052
MTN3301-6035	MTN3301-6034	MTN3301-6033	MTN3301-6036	MTN3301-6050	MTN3301-6051	MTN3301-6052
MTN3360-6035	MTN3360-6034	MTN3360-6033	MTN3360-6036	MTN3360-6050	MTN3360-6051	MTN3360-6052
MTN3365-6035	MTN3365-6034	MTN3365-6033	MTN3365-6036	MTN3365-6050	MTN3365-6051	MTN3365-6052
MTN3350-6035	MTN3350-6034	MTN3350-6033	MTN3350-6036	MTN3350-6050	MTN3350-6051	MTN3350-6052
MTN3304-6035	MTN3304-6034	MTN3304-6033				

MTN3320-6035	MTN3320-6034	MTN3320-6033	MTN3320-6036	MTN3320-6050	MTN3320-6051	MTN3320-6052
MTN3325-6035	MTN3325-6034	MTN3325-6033	MTN3325-6036	MTN3325-6050	MTN3325-6051	MTN3325-6052

MTN3400-6035	MTN3400-6034	MTN3400-6033	MTN3400-6036	MTN3400-6050	MTN3400-6051	MTN3400-6052
--------------	--------------	--------------	--------------	--------------	--------------	--------------

MTN3420-6035	MTN3420-6034	MTN3420-6033	MTN3420-6036	MTN3420-6050	MTN3420-6051	MTN3420-6052
MTN3429-6035	MTN3429-6034	MTN3429-6033	MTN3429-6036	MTN3429-6050	MTN3429-6051	MTN3429-6052

Белый лотос	Антрацит	Сахара	Нерж. сталь	Никель	Шампань	Мокко
MTN3855-6035	MTN3855-6034	MTN3855-6033	MTN3855-6036	MTN3855-6050	MTN3855-6051	MTN3855-6052

Белый лотос	Антрацит	Сахара	Нерж. сталь	Никель	Шампань	Мокко
MTN3875-6035	MTN3875-6034	MTN3875-6033	MTN3875-6036	MTN3875-6050	MTN3875-6051	MTN3875-6052

Таблица подбора механических функций

Розетки силовые с заземляющим контактом 16 А, 250 В в сборе с центральными накладками

Механизмы

Розетка со шторками и безвинтовыми зажимами
Розетка без шторок, с безвинтовыми зажимами
Розетка с модулем LED-подсветки, со шторками, с безвинтовыми зажимами
Механизм розетки с полем для надписи
Механизм розетки с крышкой
Механизм розетки с крышкой IP44
Механизм розетки со шторками, с винтовыми зажимами

Розетки силовые с заземляющим контактом 16 А, 250 В

Механизмы

Механизмы	№ по каталогу
Механизм розетки с безвинтовыми зажимами	MTN2300-0000
Механизм розетки с винтовыми зажимами	MTN2400-0000



Накладки/цвет

Центральная накладка для механизма розетки

Встраиваемый модуль для защиты от скачков напряжения в сети

MTN2005-0004



Телекоммуникационные розетки

Механизмы

Механизмы	№ по каталогу
Механизм телефонной розетки RJ12, 4 контакта	MTN463501
Механизм телефонной розетки RJ12, 6 контактов	MTN463500



Накладки/цвет

Центральная плата для телефонной розетки 2XRJ11/RJ12

Механизм телефонной розетки TAE 1X6

MTN465206

Механизм телефонной розетки TAE 2X6+6

MTN465226

Механизм телефонной розетки TAE 3X6

MTN465236

Механизм комбинированный розетки RJ45XTAE

MTN465707

Механизм USB 1,4 А (2x0,7), 5 В

MTN4581-0000

Механизм VGA

MTN4585-0000

Механизм HDMI

MTN4583-0000

Суппорт для 2 разъемов USB, BNC-F, HDMI*

MTN4580-0001



Центральная плата для TAE/Audio/USB с полем для надписи

Разъем HDMI

MTN4583-0001

Разъем USB 2.0A

MTN4581-0001

Разъем USB 3.0A

MTN4582-0001

Разъем BNC-F

MTN4586-0001



Механизм USB 2,1 А (2x1,05), 5 В

MTN4366-0100



Центральная плата для USB зарядного устройства

Механизм компьютерной розетки RJ45 кат. 6а, 8 конт.

MTN4530-0000

Механизм компьютерной розетки RJ45 кат. 5е, 8 конт.

MTN465721



Центральная плата для компьютерной розетки 1xRJ45

Механизм компьютерной розетки 2xRJ45 кат. 5е, FTP SE

MTN4575-0012

Механизм компьютерной розетки 2xRJ45 кат. 6, STP SE

MTN4576-0022

Механизм компьютерной розетки 2xRJ45 кат. 6, UTP SE

MTN4576-0002

Механизм компьютерной розетки 2xRJ45 кат. 5е, UTP SE

MTN4575-0002



Центральная плата 2xRJXX (SE) со шторками и полем для надписи
Центральная плата для 2 разъемов SE со шторками

Механизм компьютерной розетки RJ45 кат. 6, 8/8 контактов

MTN465706



Центральная плата для розетки 2xRJ45

Механизм TV-розетки проходной

MTN466098

Механизм TV-розетки оконечной

MTN466099

Механизм розетки TV+FM+SAT

MTN466097



Центральная плата для ТВ-разъема 2/3

	Белый лотос	Антрацит	Сахара	Нерж. сталь	Никель	Шампань	Мокко
	MTN2300-6035	MTN2300-6034	MTN2300-6033	MTN2300-6036	MTN2300-6050	MTN2300-6051	MTN2300-6052
	MTN2301-6035	MTN2301-6034	MTN2301-6033	MTN2301-6036	MTN2301-6050	MTN2301-6051	MTN2301-6052
	MTN2304-6035	MTN2304-6034	MTN2304-6033	MTN2304-6036	MTN2304-6050	MTN2304-6051	MTN2304-6052
	MTN2302-6035	MTN2302-6034	MTN2302-6033	MTN2302-6036	MTN2302-6050	MTN2302-6051	MTN2302-6052
	MTN2310-6035	MTN2310-6034	MTN2310-6033	MTN2310-6036	MTN2310-6050	MTN2310-6051	MTN2310-6052
	MTN2314-6035	MTN2314-6034	MTN2314-6033	MTN2314-6036	MTN2314-6050	MTN2314-6051	MTN2314-6052
	MTN2400-6035	MTN2400-6034	MTN2400-6033	MTN2400-6036	MTN2400-6050	MTN2400-6051	MTN2400-6052

	Белый лотос	Антрацит	Сахара	Нерж. сталь	Никель	Шампань	Мокко
	MTN2330-6035	MTN2330-6034	MTN2330-6033	MTN2330-6036	MTN2330-6050	MTN2330-6051	MTN2330-6052

Для инсталляции в любые механизмы силовых розеток Quick Flex

	Белый лотос	Антрацит	Сахара	Нерж. сталь	Никель	Шампань	Мокко
	MTN4215-6035	MTN4215-6034	MTN4215-6033	MTN4215-6036	MTN4215-6050	MTN4215-6051	MTN4215-6052

	MTN4250-6035	MTN4250-6034	MTN4250-6033	MTN4250-6036	MTN4250-6050	MTN4250-6051	MTN4250-6052
--	--------------	--------------	--------------	--------------	--------------	--------------	--------------

Для инсталляции в суппорт MTN4580-0001

	MTN4367-6035	MTN4367-6034	MTN4367-6033	MTN4367-6036	MTN4367-6050	MTN4367-6051	MTN4367-6052
--	--------------	--------------	--------------	--------------	--------------	--------------	--------------

	MTN4521-6035	MTN4521-6034	MTN4521-6033	MTN4521-6036	MTN4521-6050	MTN4521-6051	MTN4521-6052
--	--------------	--------------	--------------	--------------	--------------	--------------	--------------

	MTN4574-6035	MTN4574-6034	MTN4574-6033	MTN4574-6036	MTN4574-6050	MTN4574-6051	MTN4574-6052
--	--------------	--------------	--------------	--------------	--------------	--------------	--------------

	MTN4572-6035	MTN4572-6034	MTN4572-6033	MTN4572-6036	MTN4572-6050	MTN4572-6051	MTN4572-6052
--	--------------	--------------	--------------	--------------	--------------	--------------	--------------

	MTN4522-6035	MTN4522-6034	MTN4522-6033	MTN4522-6036	MTN4522-6050	MTN4522-6051	MTN4522-6052
--	--------------	--------------	--------------	--------------	--------------	--------------	--------------

	MTN4123-6035	MTN4123-6034	MTN4123-6033	MTN4123-6036	MTN4123-6050	MTN4123-6051	MTN4123-6052
--	--------------	--------------	--------------	--------------	--------------	--------------	--------------

Таблица подбора механических функций

Розетки для подключения громкоговорителей аудио- и стереосистем	
Механизмы	№ по каталогу
Механизм аудиорозетки на 1 пост, полярно-белый	MTN466919
Механизм аудиорозетки на 1 пост, антрацит	MTN466914
Механизм аудиорозетки на 2 поста, полярно-белый	MTN467019
Механизм аудиорозетки на 2 поста, антрацит	MTN467014



Накладки/цвет
Центральная плата для TAE/Audio/USB с полем для надписи



--

Механизм аудиорозетки с двумя гнездами типа "тюльпан" в сборе с накладкой

Аксессуары	
Механизмы	
Заглушка	
Адаптер для интеграции механизмов System M в D-Life	
Адаптер с крышкой для интеграции механизмов System M в D-Life	
Адаптер для интеграции механизмов Unica к System D и D-Life*	

* Суппорт для интеграции механизмов Unica в Merten D-Life – № по каталогу MTN359999.

Гостиничное оборудование	
Механизмы	№ по каталогу
Выключатель для гостиниц с ключом-картой	MTN3754-0000
Выключатель для гостиниц с подсветкой	MTN3760-0000



Накладки/цвет
Центральная накладка для выключателя для гостиниц



Накладка для механизма розетки для электробритв
Рамка для розетки для электробритв

Механизм розетки для электробритв	MTN213300
-----------------------------------	-----------

Все механизмы с накладками комплектуются рамками.
Рамки могут быть установлены как вертикально, так и горизонтально.

Рамки	Белый лотос	Сахара	Антрацит	Нерж. сталь
Материал	Термопласт			
Рамка 1-постовая	MTN4010-6535	MTN4010-6533	MTN4010-6534	MTN4010-6536
Рамка 2-постовая	MTN4020-6535	MTN4020-6533	MTN4020-6534	MTN4020-6536
Рамка 3-постовая	MTN4030-6535	MTN4030-6533	MTN4030-6534	MTN4030-6536
Рамка 4-постовая	MTN4040-6535	MTN4040-6533	MTN4040-6534	MTN4040-6536
Рамка 5-постовая	MTN4050-6535	MTN4050-6533	MTN4050-6534	MTN4050-6536

Белый лотос	Антрацит	Сахара	Нерж. сталь	Никель	Шампань	Мокко
MTN4250-6035	MTN4250-6034	MTN4250-6033	MTN4250-6036	MTN4250-6050	MTN4250-6051	MTN4250-6052

MTN4350-6035	MTN4350-6034	MTN4350-6033	MTN4350-6036	MTN4350-6050	MTN4350-6051	MTN4350-6052
--------------	--------------	--------------	--------------	--------------	--------------	--------------

Белый лотос	Антрацит	Сахара	Нерж. сталь	Никель	Шампань	Мокко
MTN4075-6035	MTN4075-6034	MTN4075-6033	MTN4075-6036	MTN4075-6050	MTN4075-6051	MTN4075-6052
MTN4080-6035	MTN4080-6034	MTN4080-6033	MTN4080-6036	MTN4080-6050	MTN4080-6051	MTN4080-6052
MTN4081-6035	MTN4081-6034	MTN4081-6033	MTN4081-6036	MTN4081-6050	MTN4081-6051	MTN4081-6052
MTN4089-6035	MTN4089-6034	MTN4089-6033	MTN4089-6036			

Белый лотос	Антрацит	Сахара	Нерж. сталь	Никель	Шампань	Мокко
MTN3854-6035	MTN3854-6034	MTN3854-6033	MTN3854-6036	MTN3854-6050	MTN3854-6051	MTN3854-6052

MTN2109-3435
MTN4025-6535

Никель	Шампань	Мокко	Белый кристалл	Черный оникс	Базальт
Металл			Стекло		Камень
MTN4010-6550	MTN4010-6551	MTN4010-6552	MTN4010-6520	MTN4010-6503	MTN4010-6547
MTN4020-6550	MTN4020-6551	MTN4020-6552	MTN4020-6520	MTN4020-6503	MTN4020-6547
MTN4030-6550	MTN4030-6551	MTN4030-6552	MTN4030-6520	MTN4030-6503	MTN4030-6547
MTN4040-6550	MTN4040-6551	MTN4040-6552	MTN4040-6520	MTN4040-6503	MTN4040-6547
MTN4050-6550	MTN4050-6551	MTN4050-6552	MTN4050-6520	MTN4050-6503	MTN4050-6547

Таблица подбора электронных функций*

Управление светом и комфортом	
Механизмы	№ по каталогу
Механизм универсального поворотного-нажимного светорегулятора 20-420 Вт (RLC)	MTN5138-0000
Механизм универсального поворотного-нажимного светорегулятора 20-600 Вт (RLC)	MTN5139-0000
Механизм универсального поворотного-нажимного светорегулятора 4-400 Вт (RLC) с поддержкой диммируемых LED -ламп	MTN5134-0000**
Механизм поворотного-нажимного светорегулятора 40-400 Вт для омической нагрузки (R)	MTN5131-0000
Механизм поворотного-нажимного светорегулятора 40-600 Вт для индуктивной нагрузки (RL)	MTN5133-0000
Механизм поворотного-нажимного светорегулятора 60-1000 Вт для индуктивной нагрузки (RL)	MTN5135-0000
Механизм поворотного-нажимного светорегулятора 20-315 Вт для емкостной нагрузки (RC)	MTN5136-0000
Механизм поворотного-нажимного светорегулятора 20-630 Вт для емкостной нагрузки (RC)	MTN5137-0000
Механизм поворотного-нажимного светорегулятора для особых нагрузок 9-100 Вт (RL)	MTN5140-0000
Механизм электронного потенциометра 1-10 В	MTN5142-0000
Светодиодный модуль подсветки для диммера (опция)	MTN5300-0002
Механизм регулятора частоты вращения 20-400 Вт	MTN5143-0000



Накладки/цвет
Центральная плата с поворотной рукояткой
Центральная плата регулятора частоты вращения

Термостат теплого пола
Механизм в комплекте с центральной платой
Термостат теплого пола с центральной платой с выключателем и кабелем 4 м, 230 В

Универсальные термостаты с сенсорным дисплеем	
Механизмы	№ по каталогу
Механизм сенсорного термостата (датчик заказывается отдельно)	MTN5775-0000
Программируемый термостат с сенсорным дисплеем (датчик заказывается отдельно)	MTN5776-0000
Датчик тёплого пола 4 м	MTN5775-0003



Накладки/цвет
Центральная плата для сенсорного термостата

* Рамки D-Life заказываются отдельно.

** В продаже с III кв. 2017 г.

	Белый лотос	Антрацит	Сахара	Нерж. сталь	Никель	Шампань	Мокко
	MTN5250-6035	MTN5250-6034	MTN5250-6033	MTN5250-6036	MTN5250-6050	MTN5250-6051	MTN5250-6052
	MTN5251-6035	MTN5251-6034	MTN5251-6033	MTN5251-6036	MTN5251-6050	MTN5251-6051	MTN5251-6052

	Белый лотос	Антрацит	Сахара	Нерж. сталь	Никель	Шампань	Мокко
	MTN5764-6035	MTN5764-6034	MTN5764-6033	MTN5764-6036	MTN5764-6050	MTN5764-6051	MTN5764-6052

	Белый лотос	Антрацит	Сахара	Нерж. сталь	Никель	Шампань	Мокко
	MTN5775-6035	MTN5775-6034	MTN5775-6033	MTN5775-6036	MTN5775-6050	MTN5775-6051	MTN5775-6052

Таблица подбора

электронных функций*

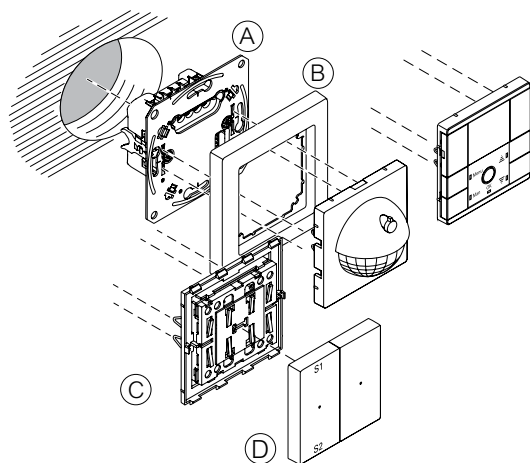

Сборная схема

- (A) Механизм
- (B) Рамка
- (C) Модуль
- (D) Клавиши



Управление комфортом с помощью технологии PlusLink

Механизмы	№ по каталогу
PlusLink механизм релейного выключателя, 1 канала	MTN5161-0000
PlusLink механизм релейного выключателя, 2 канала	MTN5162-0000
PlusLink механизм универсального светорегулятора 10-420 Вт (RLC) с поддержкой диммируемых LED-ламп	MTN5171-0000
PlusLink механизм универсального светорегулятора 2x50-200 Вт (RLC), 2 канала	MTN5172-0000
PlusLink механизм управления DALI до 15 балластов	MTN5185-0000
PlusLink механизм управления 1-10 В	MTN5180-0000
PlusLink механизм управления жалюзи	MTN5165-0000

или



Кнопочные модули

	№ по каталогу
PlusLink кнопочный модуль Basic, 1-клавишный	MTN5110-6000
PlusLink кнопочный модуль Basic, 2-клавишный	MTN5120-6000
PlusLink кнопочный модуль Wiser , 1-клавишный	MTN5113-6000
PlusLink кнопочный модуль Wiser , 2-клавишный	MTN5123-6000

Устройства для объединения в систему (опция)

	№ по каталогу
Механизм управления 1-PL линией, с кнопочным модулем, 1-клавишный	MTN5119-6000
Механизм управления 1-PL линией, с кнопочным модулем, 2-клавишный	MTN5129-6000
Механизм центрального управления (кноп. модуль заказывается отдельно), 4 канала	MTN5190-0000

Схема комплектации



Электронный механизм



Кнопочный модуль



Рамка + клавиши



Независимая функция

* Рамки D-Life заказываются отдельно.

Модули датчиков движения и таймера

Накладки/цвет	Белый лотос	Антрацит	Сахара	Нерж. сталь	Никель	Шампань	Мокко
PlusLink датчик движения Argus 180	MTN5710-6035	MTN5710-6034	MTN5710-6033	MTN5710-6036	MTN5710-6050	MTN5710-6051	MTN5710-6052
PlusLink датчик движения с выключателем Argus 180	MTN5711-6035	MTN5711-6034	MTN5711-6033	MTN5711-6036	MTN5711-6050	MTN5711-6051	MTN5711-6052
PlusLink таймер с центральной платой и с дисплеем	MTN5755-6035	MTN5755-6034	MTN5755-6033	MTN5755-6036	MTN5755-6050	MTN5755-6051	MTN5755-6052

Клавиши для кнопочного модуля

Накладки/цвет	Белый лотос	Антрацит	Сахара	Нерж. сталь	Никель	Шампань	Мокко
PlusLink 1 клавиша без символов	MTN5210-6035	MTN5210-6034	MTN5210-6033	MTN5210-6036	MTN5210-6050	MTN5210-6051	MTN5210-6052
PlusLink 1 клавиша с символами Вверх/Вниз	MTN5215-6035	MTN5215-6034	MTN5215-6033	MTN5215-6036	MTN5215-6050	MTN5215-6051	MTN5215-6052
PlusLink 2 клавиши без символов	MTN5220-6035	MTN5220-6034	MTN5220-6033	MTN5220-6036	MTN5220-6050	MTN5220-6051	MTN5220-6052
PlusLink 2 клавиши с символами S1/S2, пусто	MTN5226-6035	MTN5226-6034	MTN5226-6033	MTN5226-6036	MTN5226-6050	MTN5226-6051	MTN5226-6052
PlusLink 2 клавиши с символами S1/S2, Вверх/Вниз	MTN5227-6035	MTN5227-6034	MTN5227-6033	MTN5227-6036	MTN5227-6050	MTN5227-6051	MTN5227-6052



В таблице подбора указаны только самые популярные функции из ассортимента серии D-Life. Для получения информации обо всех функциях серии D-Life или о детальныx технических характеристиках устройств см. стр. 32-151 данного каталога.

Для заметок

Для заметок

Для заметок

Поставщик Schneider Electric в
Украине

The logo for ElectroTorg features a blue power button symbol (a circle with a vertical line and a horizontal line) to the left of the word "ElectroTorg" in a bold, blue, sans-serif font.

electrotorg.biz.ua

Life Is On

The Schneider Electric logo consists of the word "Schneider" in a bold, sans-serif font above the word "Electric" in a smaller, sans-serif font. A stylized power button symbol is positioned between the two words.

Schneider Electric

Центр поддержки клиентов
8 (800) 200 64 46 (звонок по России бесплатный)
ru.ccc@schneider-electric.com
www.schneider-electric.com