

Sedna

Безупречный дизайн

Поставщик Schneider Electric в
Украине

 **ElectroTorg**

electrotorg.biz.ua



Каталог 2016

www.schneider-electric.com/ua

Life Is 

Schneider
Electric

Sedna

> 8 мм

безупречного дизайна



Если Вы поклонник современного дизайна, то Sedna Вам отлично подходит.

Сглаженные линии, элегантный стиль, плюс широкий выбор цветов.

Sedna добавляет законченный вид Вашему интерьеру, не нарушая общей задумки дизайна.

> 7 ЦВЕТОВ рамок и

5 ЦВЕТОВ механизмов

позволяют комбинировать различные цветовые варианты

> 90 функций

для создания комфорта и безопасной среды в Вашем доме

Содержание

Больше комфорта для ваших клиентов	4
Широкий выбор функций	5
Профессиональная серия	6
Легкая установка	7

Каталог Sedna

Механизмы без рамки	8
Декоративные рамки	21

Техническая информация

Выключатели	24
Поворотный светорегулятор емкостный, 25-325 Вт/ВА (SDN22006XX)	25
Поворотно-нажимной светорегулятор емкостный, 230 В, 1000 ВА (SDN22009XX)	26
Поворотный светорегулятор емкостный, 25-325 Вт/ВА, проходной (SDN22007XX)	23
Светорегулятор поворотно-нажимной универсальный, 40-600 Вт/ВА, проходной (SDN22008XX)	27
Датчик движения (SDN20002XX)	28
Термостат 10 А (SDN60001XX)	29
Термостат 10 А для теплого пола (SDN60003XX)	30
Термостат 10 А с функцией охлаждения (SDN60011XX)	32
Термостат 16 А с функцией «комфорт» (SDN60002XX)	33
Карточный выключатель (SDN19001XX)	33
Компьютерная розетка RJ45	34
Розетки TV/R/SAT	37
Адапторы для коннекторов RJ45	40
Коробки для наружного монтажа	41
Рамки	43

Монтажные коробки	44
------------------------------------	----

Список референсов	50
------------------------------------	----

Больше комфорта для ваших клиентов...

Сочетая в себе удобство и простоту управления освещением и отоплением, устройства серии Sedna обеспечивают также и нечто большее. Расширенные функции этих устройств могут упростить жизнь для ваших клиентов и показать им настоящую ценность вашего бизнеса.

Комфорт «на кончиках пальцев»

- > Сердце жилища бьется в унисон с ритмом жизни и нуждами хозяев;
- + системы отопления программируются таким образом, чтобы обеспечить наилучший комфорт для человека с момента, когда он входит в дом;
- + светорегуляторы (диммеры) позволяют задать нужный уровень освещенности;
- + жалюзи можно открывать и закрывать легким щелчком выключателя.

Безопасная среда

- > Иногда, для того чтобы сделать жилище безопасным, достаточно одной детали. Все розетки Sedna оснащаются защитными шторками, исключающими возможность несчастных случаев.

Все подключения, которые могут потребоваться

- > Предложите своим клиентам удобные соединения для подключений к Internet или телевизору в любом месте дома.



Светорегулятор (диммер)

Просто сделайте освещенность такой, какой требуется – и ничего больше.



Датчик движения (датчик присутствия)

Автоматически включает и отключает освещение в зависимости от присутствия людей или в зависимости от условий естественного освещения (датчик освещенности).



Термостат

Управление температурой в помещении, без заметных провалов или скачков.



Выключатель с подсветкой

Используются экономичные лампы. Выключатели с подсветкой успешно испытаны на компактных флуоресцентных (CFL) и люминесцентных лампах 45 типов.

7 цветов рамок



5 цветов механизмов



Одноклавишный выключатель



Одноклавишный выключатель с подсветкой



Двухклавишный выключатель с подсветкой



Кнопка с подсветкой



Розетка с защитными шторками



Выключатель для управления жалюзи



Датчик движения



Поворотный светорегулятор



Комнатный термостат



Телефонная и компьютерная розетка



Розетка TV/радио/SAT

... А для вас – легкость

Используйте энергию максимально

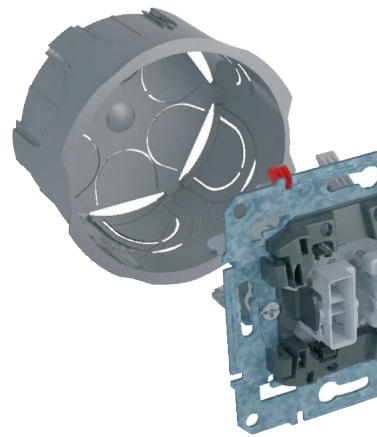

> Телескопическая конструкция

Нет нужды в специальной подгонке при монтаже. Телескопическая конструкция обеспечивает идеальное совпадение с неровными поверхностями, а также выравнивает стык без зазора с любыми компонентами, уже имеющимися в стене.

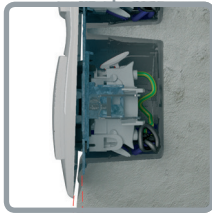

P112170



P112182



P112181

P112172



> Крупные цветные зажимы упрощают монтаж

Разноцветные зажимы упрощают монтаж и помогают избежать ошибок.

> Практичные лапки

Позволяют позиционировать механизм по глубине. Механизм легко входит в коробку, поскольку лапки не мешают проводам.



P112175

> Четкая маркировка

С позиционированием и подсоединением все ясно с одного взгляда.



P112171

> Клеммы в ряд

Провода можно отрезать на одну длину. Установить механизм в коробку проще, когда все провода подводятся с одной стороны.

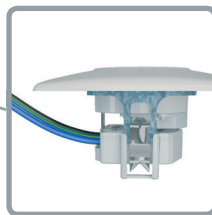

P112173

> Открытые клеммники

Нет нужды откручивать винты, клеммники готовы к быстрому подсоединению.

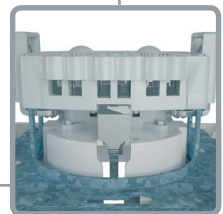

P112174

установки и монтажа

Полностью безопасная работа

> Верхние пластиковые вставки
Скрывают токоведущие части.



P112176

> Специальные направляющие

Для облегчения ввода проводов, при этом провод легко вводится в клемму, а оголенный конец защищается разделителем, предотвращая возможность короткого замыкания.



P112178

> Монтажные лапки

Полностью защищены, ваши пальцы в безопасности.

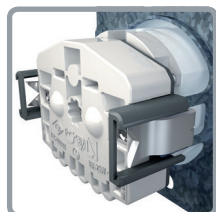

P112742

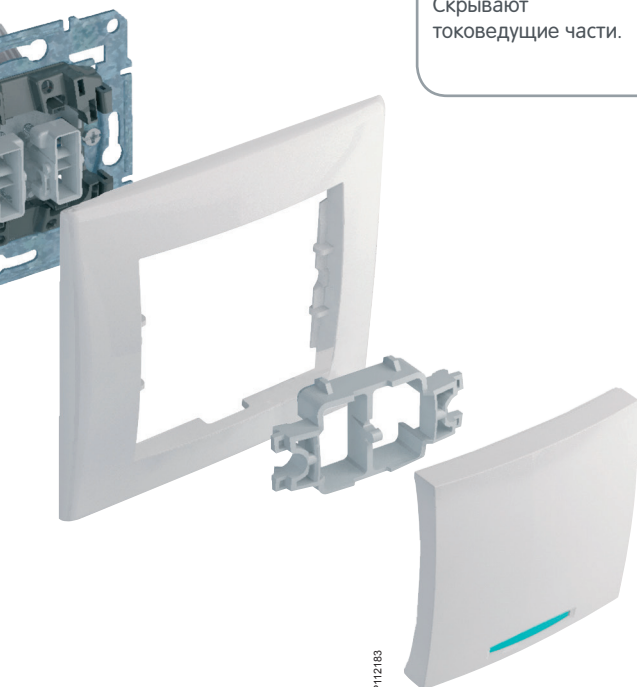

P112183

Долговечность и надежность обеспечены

> Металлический суппорт

Суппорт изготовлен из оцинкованной стали и устойчив к ржавчине и сгибанию.

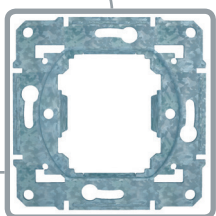

P112179

> Монтажные лапки для надежного крепления

Удерживают крепление розетки к стене даже при больших усилиях, прикладываемых к ней

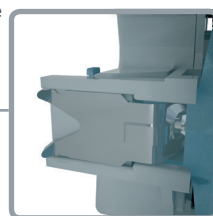

P112180

> Выключатель с подсветкой

Используются экономичные лампы. Выключатели с подсветкой успешно испытаны на компактных флуоресцентных (CFL) и люминесцентных лампах 45 типов.



P112181

Выключатели

Выключатели 10 AX - 250 V AC с пружинными зажимами

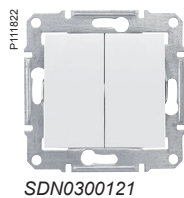
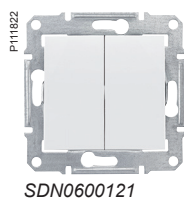
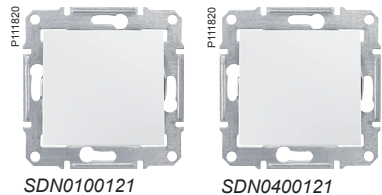

Одноклавишный выключатель		Одноклавишный переключатель	
Цвет			
	белый	SDN0100121	SDN0400121
	слоновая кость	SDN0100123	SDN0400123
	алюминий	SDN0100160	SDN0400160
	титан	SDN0100168	SDN0400168
	графит	SDN0100170	SDN0400170

Одноклавишный перекрестный переключатель	
Цвет	
	белый
SDN0500121	
	слоновая кость
SDN0500123	
	алюминий
SDN0500160	
	титан
SDN0500168	
	графит
SDN0500170	

Двухклавишный переключатель	
Цвет	
	белый
SDN0600121	
	слоновая кость
SDN0600123	
	алюминий
SDN0600160	
	титан
SDN0600168	
	графит
SDN0600170	

Двухклавишный выключатель	
Цвет	
	белый
SDN0300121	
	слоновая кость
SDN0300123	
	алюминий
SDN0300160	
	титан
SDN0300168	
	графит
SDN0300170	

Двухполюсный одноклавишный выключатель	
Цвет	
	белый
SDN0200121	
	слоновая кость
SDN0200123	
	алюминий
SDN0200160	
	титан
SDN0200168	
	графит
SDN0200170	

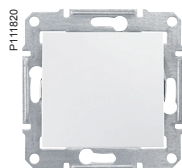

SDN0400421

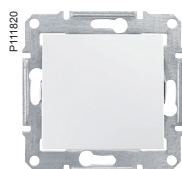

SDN0200221

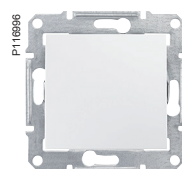

SDN0100321

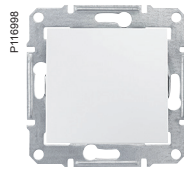

SDN0400521

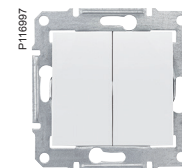

SDN0300421

Выключатели 16 AX - 250 V AC с пружинными зажимами

Одноклавишный переключатель

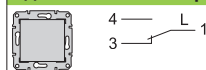

Цвет	
<input type="checkbox"/> белый	SDN0400421
<input type="checkbox"/> слоновая кость	SDN0400423
<input type="checkbox"/> алюминий	SDN0400460
<input type="checkbox"/> титан	SDN0400468
<input type="checkbox"/> графит	SDN0400470

Двухполюсный одноклавишный выключатель

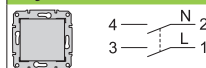

Цвет	
<input type="checkbox"/> белый	SDN0200221
<input type="checkbox"/> слоновая кость	SDN0200223
<input type="checkbox"/> алюминий	SDN0200260
<input type="checkbox"/> титан	SDN0200268
<input type="checkbox"/> графит	SDN0200270

Выключатели IP44* 10 AX - 250 V AC с пружинными зажимами

Одноклавишный выключатель

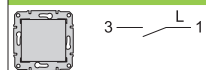

Цвет	
<input type="checkbox"/> белый	SDN0100321
<input type="checkbox"/> слоновая кость	SDN0100323

Одноклавишный переключатель

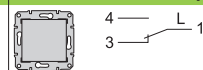

SDN0400521
SDN0400523

Двухклавишный выключатель

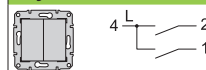

Цвет	
<input type="checkbox"/> белый	SDN0300421
<input type="checkbox"/> слоновая кость	SDN0300423

*Для обеспечения степени защиты IP44 механизмы комплектуются с рамками со степенью защиты IP44 (см. страницу 23)

Выключатели

Выключатели с синей подсветкой 10 А - 250 В с пружинными зажимами

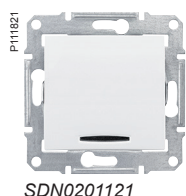
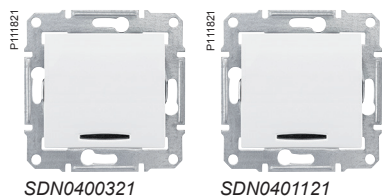
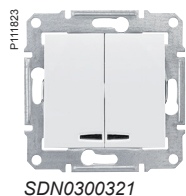
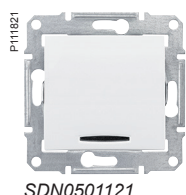
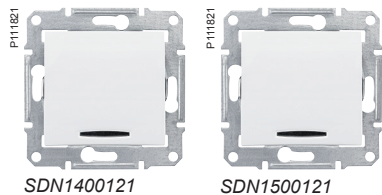

Одноклавишный выключатель

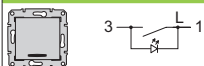

Одноклавишный переключатель

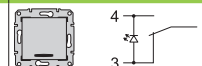

Цвет	SDN1400121	SDN1500121
белый	SDN1400121	SDN1500121
слоновая кость	SDN1400123	SDN1500123
алюминий	SDN1400160	SDN1500160
титан	SDN1400168	SDN1500168
графит	SDN1400170	SDN1500170

Одноклавишный перекрестный переключатель

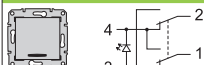

Цвет	SDN0501121
белый	SDN0501121
слоновая кость	SDN0501123
алюминий	SDN0501160
титан	SDN0501168
графит	SDN0501170

Двухклавишный выключатель

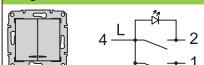

Цвет	SDN0300321
белый	SDN0300321
слоновая кость	SDN0300323
алюминий	SDN0300360
титан	SDN0300368
графит	SDN0300370

Выключатели с красной индикацией 10 А-250 В с пружинными зажимами

Одноклавишный выключатель с индикацией

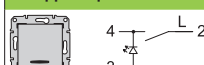

Одноклавишный переключатель с индикацией



Цвет	SDN0400321	SDN0401121
белый	SDN0400321	SDN0401121
слоновая кость	SDN0400323	SDN0401123
алюминий	SDN0400360	SDN0401160
титан	SDN0400368	SDN0401168
графит	SDN0400370	SDN0401170

Двухполюсный одноклавишный выключатель с индикацией

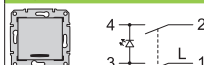

Цвет	SDN0201121
белый	SDN0201121
слоновая кость	SDN0201123
алюминий	SDN0201160
титан	SDN0201168
графит	SDN0201170

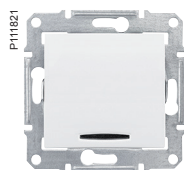

SDN1500221

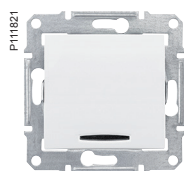

SDN0201221

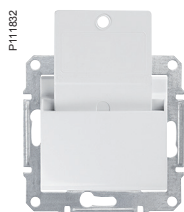

SDN1900121

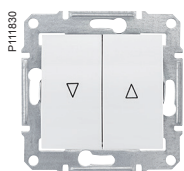

SDN1300321

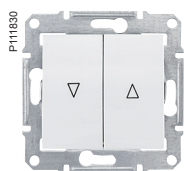

SDN1300121

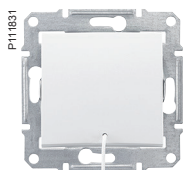

SDN1200121

Выключатели с синей подсветкой 16 А-250 В с пружинными зажимами

Одноклавишный переключатель

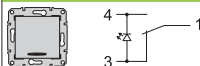

Цвет	
□ белый	SDN1500221
■ слоновая кость	SDN1500223
■ алюминий	SDN1500260
■ титан	SDN1500268
■ графит	SDN1500270

Выключатели с красной индикацией 16 А-250 В

Двухполюсный одноклавишный выключатель с индикацией



Цвет	
□ белый	SDN0201221
■ слоновая кость	SDN0201223
■ алюминий	SDN0201260
■ титан	SDN0201268
■ графит	SDN0201270

Карточный выключатель 10 А - 250 В с пружинными зажимами

Карточный выключатель

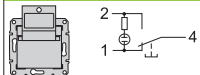

Цвет	
□ белый	SDN1900121
■ слоновая кость	SDN1900123
■ алюминий	SDN1900160
■ титан	SDN1900168
■ графит	SDN1900170

Механизмы выключателей для жалюзи 10 А - 250 В с пружинными зажимами

Выключатель с механической блокировкой

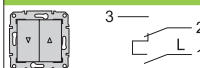

Цвет	
□ белый	SDN1300321
■ слоновая кость	SDN1300323
■ алюминий	SDN1300360
■ титан	SDN1300368
■ графит	SDN1300370

Выключатель с электрической блокировкой

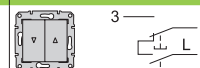

□ белый	SDN1300121
■ слоновая кость	SDN1300123
■ алюминий	SDN1300160
■ титан	SDN1300168
■ графит	SDN1300170

Кнопка со шнурком 10 А-250 В с пружинными зажимами

Кнопка со шнурком



Цвет	
□ белый	SDN1200121
■ слоновая кость	SDN1200123
■ алюминий	SDN1200160
■ титан	SDN1200168
■ графит	SDN1200170

Выключатели

Кнопочные выключатели 10 А-250 В с пружинными зажимами

Одноклавишный кнопочный выключатель

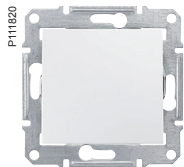
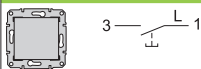

SDN0700121

Цвет	
<input type="checkbox"/> белый	SDN0700121
<input type="checkbox"/> слоновая кость	SDN0700123
<input type="checkbox"/> алюминий	SDN0700160
<input type="checkbox"/> титан	SDN0700168
<input type="checkbox"/> графит	SDN0700170

Одноклавишный кнопочный выключатель с символом «звонок»

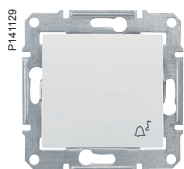
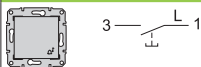

SDN0800121

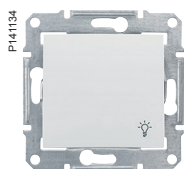

SDN0900121

Цвет		Одноклавишный кнопочный выключатель с символом «звонок»	Одноклавишный кнопочный выключатель с символом «свет»
<input type="checkbox"/> белый	SDN0800121	SDN0900121	SDN0900121
<input type="checkbox"/> слоновая кость	SDN0800123	SDN0900123	SDN0900123
<input type="checkbox"/> алюминий	SDN0800160	SDN0900160	SDN0900160
<input type="checkbox"/> титан	SDN0800168	SDN0900168	SDN0900168
<input type="checkbox"/> графит	SDN0800170	SDN0900170	SDN0900170

Кнопочные выключатели с синей подсветкой 10А-250В с пружинным зажимом

Одноклавишный кнопочный выключатель с подсветкой

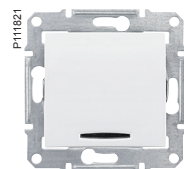
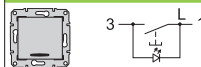

SDN1600121

Цвет	
<input type="checkbox"/> белый	SDN1600121
<input type="checkbox"/> слоновая кость	SDN1600123
<input type="checkbox"/> алюминий	SDN1600160
<input type="checkbox"/> титан	SDN1600168
<input type="checkbox"/> графит	SDN1600170

Одноклавишный кнопочный выключатель с символом «звонок» и подсветкой

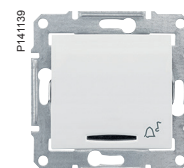
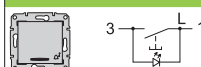

SDN1600421

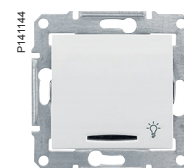

SDN1800121

Цвет		Одноклавишный кнопочный выключатель с символом «звонок» и подсветкой	Одноклавишный кнопочный выключатель с символом «свет» и подсветкой
<input type="checkbox"/> белый	SDN1600421	SDN1800121	SDN1800121
<input type="checkbox"/> слоновая кость	SDN1600423	SDN1800123	SDN1800123
<input type="checkbox"/> алюминий	SDN1600460	SDN1800160	SDN1800160
<input type="checkbox"/> титан	SDN1600468	SDN1800168	SDN1800168
<input type="checkbox"/> графит	SDN1600470	SDN1800170	SDN1800170

Одноклавишный кнопочный выключатель с полем для надписи и подсветкой

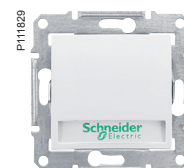
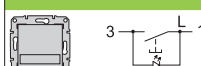

SDN1600321

Цвет	
<input type="checkbox"/> белый	SDN1600321
<input type="checkbox"/> слоновая кость	SDN1600323
<input type="checkbox"/> алюминий	SDN1600360
<input type="checkbox"/> титан	SDN1600368
<input type="checkbox"/> графит	SDN1600370

Управление комфортом

Поворотные светорегуляторы

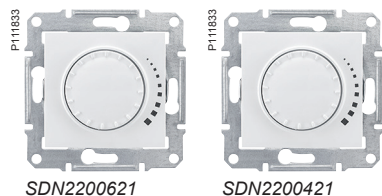

Светорегулятор емкостной, 230 В, 25-325 Вт/ВА	Светорегулятор индуктивный, 230 В, 60-325 Вт/ВА
--	--



Цвет		
<input type="checkbox"/> белый	SDN2200621	SDN2200421
<input type="checkbox"/> слоновая кость	SDN2200623	SDN2200423
<input type="checkbox"/> алюминий	SDN2200660	SDN2200460
<input type="checkbox"/> титан	SDN2200668	SDN2200468
<input type="checkbox"/> графит	SDN2200670	SDN2200470

Поворотно-нажимной светорегулятор

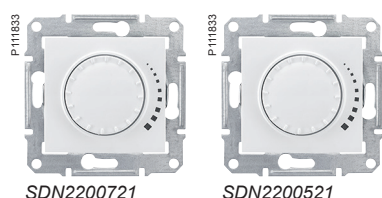

Светорегулятор емкостной, 230 В, 25-325 Вт/ВА, проходной	Светорегулятор индуктивный, 230 В, 25-325 Вт/ВА, проходной
---	---



Цвет		
<input type="checkbox"/> белый	SDN2200721	SDN2200521
<input type="checkbox"/> слоновая кость	SDN2200723	SDN2200523
<input type="checkbox"/> алюминий	SDN2200760	SDN2200560
<input type="checkbox"/> титан	SDN2200768	SDN2200568
<input type="checkbox"/> графит	SDN2200770	SDN2200570

Светорегулятор емкостной, 230 В, 40-1000 Вт/ВА, проходной

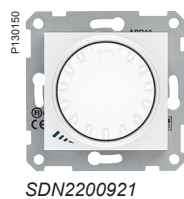

Цвет	
<input type="checkbox"/> белый	SDN2200921
<input type="checkbox"/> слоновая кость	SDN2200923
<input type="checkbox"/> алюминий	SDN2200960
<input type="checkbox"/> титан	SDN2200968
<input type="checkbox"/> графит	SDN2200970

Поворотно-нажимной универсальный светорегулятор



Цвет	
<input type="checkbox"/> белый	SDN2201121
<input type="checkbox"/> слоновая кость	SDN2201123
<input type="checkbox"/> алюминий	SDN2201160
<input type="checkbox"/> титан	SDN2201168
<input type="checkbox"/> графит	SDN2201170

Таблица нагрузок

SDN22006XX	SDN22004XX	SDN22009XX	SDN22007XX	SDN22005XX	SDN22011XX	
25-325 W	60-325 W	40-1000 W	25-325 W	60-500 W	20-420 W	Максимальные нагрузки
25-325 W	60-325 W	40-1000 W	25-325 W	60-500 W	20-420 W	лампы накаливания
	60-325 W	60-1000 W		60-500 W	20-420 W	галогенные лампы 230 В
25-325 W			25-325 W		20-420 W	галогенные лампы 230 В/12 В с ферромагнитным трансформатором
					20-320 W	галогенные лампы 230 В/12 В с электронным трансформатором
		60-600 W				галогенные лампы 230 В/12 В с тороидальным трансформатором
						Индуктивная нагрузка 230 В
						Предохранитель
						2.5 А(Н)
						Электронный



SDN2000221

Датчик движения

Датчик движения с выдержкой времени и регулированием минимальной освещенности 10 А - 230 В



Цвет	
<input type="checkbox"/> белый	SDN2000221
<input type="checkbox"/> слоновая кость	SDN2000223
<input type="checkbox"/> алюминий	SDN2000260
<input type="checkbox"/> титан	SDN2000268
<input type="checkbox"/> графит	SDN2000270

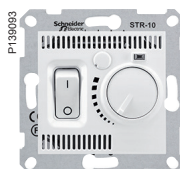

SDN6000121

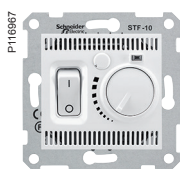

SDN6000321

Термостаты

Комнатный термостат 10 А - 230 В



Термостат для теплого пола 10 А - 230 В, с температурным датчиком 4 м



Цвет			
<input type="checkbox"/> белый	SDN6000121		SDN6000321
<input type="checkbox"/> слоновая кость	SDN6000123		SDN6000323
<input type="checkbox"/> алюминий	SDN6000160		SDN6000360
<input type="checkbox"/> титан	SDN6000168		SDN6000368
<input type="checkbox"/> графит	SDN6000170		SDN6000370

16 А - 230 V AC, термостат с функцией комфорта*



SDN6000221

Цвет	
<input type="checkbox"/> белый	SDN6000221
<input type="checkbox"/> слоновая кость	SDN6000223
<input type="checkbox"/> алюминий	SDN6000260
<input type="checkbox"/> титан	SDN6000268
<input type="checkbox"/> графит	SDN6000270

Полностью готовое изделие. Не может использоваться при групповом монтаже в одну рамку*

Силовые розетки

Розетки с заземлением

16 А - 250 В с защитными шторками



16 А - 250 В с защитными шторками и крышкой



Цвет		
<input type="checkbox"/> белый	SDN3000121	SDN3100121
<input type="checkbox"/> слоновая кость	SDN3000123	SDN3100123
<input type="checkbox"/> алюминий	SDN3000160	SDN3100160
<input type="checkbox"/> титан	SDN3000168	SDN3100168
<input type="checkbox"/> графит	SDN3000170	SDN3100170
<input type="checkbox"/> красный	SDN3000341	

16 А - 250 В с защитными шторками и крышкой, 2P+E, IP44*



Цвет		
<input type="checkbox"/> белый	SDN3100321	
<input type="checkbox"/> слоновая кость	SDN3100323	
<input type="checkbox"/> алюминий	SDN3100360	

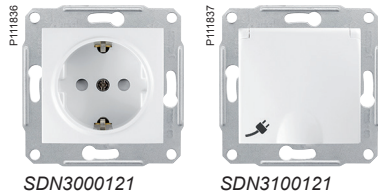

Силовые розетки двойные

Двойная розетка с заземлением

16 А - 250 В, с защитными шторками



Цвет	
<input type="checkbox"/> белый	SDN3000421
<input type="checkbox"/> слоновая кость	SDN3000423
<input type="checkbox"/> алюминий	SDN3000460
<input type="checkbox"/> титан	SDN3000468
<input type="checkbox"/> графит	SDN3000470

*Для обеспечения степени защиты IP44 механизмы комплектуются с рамками со степенью защиты IP44 (см. страницу 23)

Компьютерные розетки

RJ45 категория 5е

RJ45, кат. 5е, неэкр. UTP с пружинными зажимами | **RJ45, кат. 5е, экр. STP, с пружинными зажимами**



Цвет		
<input type="checkbox"/> белый	SDN4300121	SDN4500121
<input type="checkbox"/> слоновая кость	SDN4300123	SDN4500123
<input type="checkbox"/> алюминий	SDN4300160	SDN4500160
<input type="checkbox"/> титан	SDN4300168	SDN4500168
<input type="checkbox"/> графит	SDN4300170	SDN4500170

Двойная RJ45, кат. 5е, неэкр., UTP с пружинными зажимами | **Двойная RJ45, кат. 5е, экр. STP с пружинными зажимами**



Цвет		
<input type="checkbox"/> белый	SDN4400121	SDN4600121
<input type="checkbox"/> слоновая кость	SDN4400123	SDN4600123
<input type="checkbox"/> алюминий	SDN4400160	SDN4600160
<input type="checkbox"/> титан	SDN4400168	SDN4600168
<input type="checkbox"/> графит	SDN4400170	SDN4600170

RJ45 категория 6

RJ45, кат. 6, неэкр. UTP с пружинными зажимами | **RJ45, кат. 6, экр. STP с пружинными зажимами**



Цвет		
<input type="checkbox"/> белый	SDN4700121	SDN4900121
<input type="checkbox"/> слоновая кость	SDN4700123	SDN4900123
<input type="checkbox"/> алюминий	SDN4700160	SDN4900160
<input type="checkbox"/> титан	SDN4700168	SDN4900168
<input type="checkbox"/> графит	SDN4700170	SDN4900170

Двойная RJ45, кат. 6, неэкр. UTP с пружинными зажимами | **Двойная RJ45, кат. 6, экр. STP с пружинными зажимами**



Цвет		
<input type="checkbox"/> белый	SDN4800121	SDN5000121
<input type="checkbox"/> слоновая кость	SDN4800123	SDN5000123
<input type="checkbox"/> алюминий	SDN4800160	SDN5000160
<input type="checkbox"/> титан	SDN4800168	SDN5000168
<input type="checkbox"/> графит	SDN4800170	SDN5000170

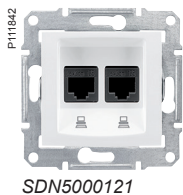
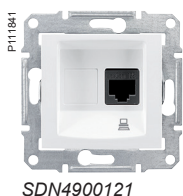
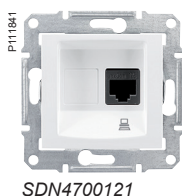
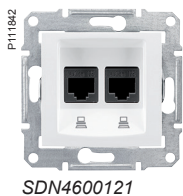
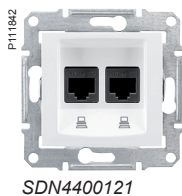
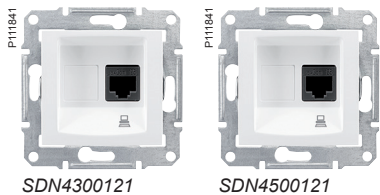

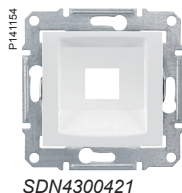

SDN4300421

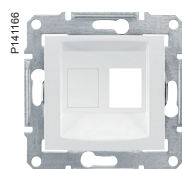

SDN4300621

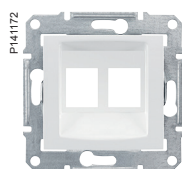

SDN4400621

Накладки для информационной розетки RJ45

Накладка одномодульная RDM, кат. 5е, 6 UTP



Цвет	
<input type="checkbox"/> белый	SDN4300421
<input type="checkbox"/> слоновая кость	SDN4300423
<input type="checkbox"/> алюминий	SDN4300460
<input type="checkbox"/> титан	SDN4300468
<input type="checkbox"/> графит	SDN4300470

Накладка одномодульная AMP, MOLEX, KELINE, кат. 5е, 6 UTP



Цвет	
<input type="checkbox"/> белый	SDN4300621
<input type="checkbox"/> слоновая кость	SDN4300623
<input type="checkbox"/> алюминий	SDN4300660
<input type="checkbox"/> титан	SDN4300668
<input type="checkbox"/> графит	SDN4300670

Накладка двухмодульная AMP, MOLEX, KELINE, кат. 5е, 6 UTP



Цвет	
<input type="checkbox"/> белый	SDN4400621
<input type="checkbox"/> слоновая кость	SDN4400623
<input type="checkbox"/> алюминий	SDN4400660
<input type="checkbox"/> титан	SDN4400668
<input type="checkbox"/> графит	SDN4400670

Телефонные розетки

RJ11

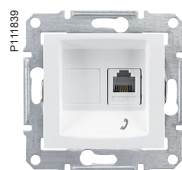

SDN4101121

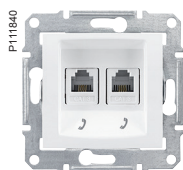

SDN4201121

RJ11, с пружинными зажимами



Цвет	
<input type="checkbox"/> белый	SDN4101121
<input type="checkbox"/> слоновая кость	SDN4101123
<input type="checkbox"/> алюминий	SDN4101160
<input type="checkbox"/> титан	SDN4101168
<input type="checkbox"/> графит	SDN4101170

Двойная RJ11, с пружинными зажимами



<input type="checkbox"/> белый	SDN4201121
<input type="checkbox"/> слоновая кость	SDN4201123
<input type="checkbox"/> алюминий	SDN4201160
<input type="checkbox"/> титан	SDN4201168
<input type="checkbox"/> графит	SDN4201170

Телефонная розетка + компьютерная розетка



SDN5100121



SDN5200121

RJ11 + RJ45, кат. 5е, незкр. UTP с пружинными зажимами



Цвет	
<input type="checkbox"/> белый	SDN5100121
<input type="checkbox"/> слоновая кость	SDN5100123
<input type="checkbox"/> алюминий	SDN5100160
<input type="checkbox"/> титан	SDN5100168
<input type="checkbox"/> графит	SDN5100170

RJ11 + RJ45, кат. 6, незкр. UTP с пружинными зажимами



<input type="checkbox"/> белый	SDN5200121
<input type="checkbox"/> слоновая кость	SDN5200123
<input type="checkbox"/> алюминий	SDN5200160
<input type="checkbox"/> титан	SDN5200168
<input type="checkbox"/> графит	SDN5200170

Розетки TV/R/SAT

TV

Розетка TV, оконечная, 1 dB



Цвет	
<input type="checkbox"/> белый	SDN3201621
<input type="checkbox"/> слоновая кость	SDN3201623
<input type="checkbox"/> алюминий	SDN3201660
<input type="checkbox"/> титан	SDN3201668
<input type="checkbox"/> графит	SDN3201670

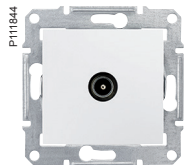

SDN3201621

TV/R

Розетка TV/R, проходная, 4 dB



Цвет	
<input type="checkbox"/> белый	SDN3301821
<input type="checkbox"/> слоновая кость	SDN3301823
<input type="checkbox"/> алюминий	SDN3301860
<input type="checkbox"/> титан	SDN3301868
<input type="checkbox"/> графит	SDN3301870

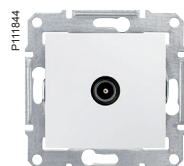

SDN3301821

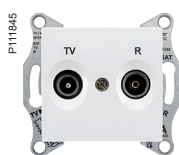

SDN3301321

Розетка TV/R, проходная, 8 dB



<input type="checkbox"/> белый	SDN3301321
<input type="checkbox"/> слоновая кость	SDN3301323
<input type="checkbox"/> алюминий	SDN3301360
<input type="checkbox"/> титан	SDN3301368
<input type="checkbox"/> графит	SDN3301370

Розетка TV/R, оконечная, 1 dB



Цвет	
<input type="checkbox"/> белый	SDN3301621
<input type="checkbox"/> слоновая кость	SDN3301623
<input type="checkbox"/> алюминий	SDN3301660
<input type="checkbox"/> титан	SDN3301668
<input type="checkbox"/> графит	SDN3301670

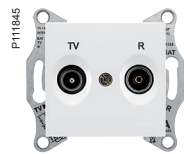

SDN3301621

TV/SAT

Розетка TV/SAT, проходная, 4 dB



Цвет	
<input type="checkbox"/> белый	SDN3401921
<input type="checkbox"/> слоновая кость	SDN3401923
<input type="checkbox"/> алюминий	SDN3401960
<input type="checkbox"/> титан	SDN3401968
<input type="checkbox"/> графит	SDN3401970

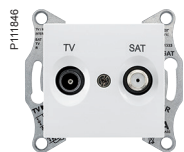

SDN3401921

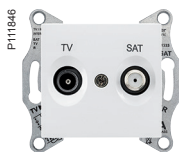

SDN3401221

Розетка TV/SAT, проходная, 8 dB



<input type="checkbox"/> белый	SDN3401221
<input type="checkbox"/> слоновая кость	SDN3401223
<input type="checkbox"/> алюминий	SDN3401260
<input type="checkbox"/> титан	SDN3401268
<input type="checkbox"/> графит	SDN3401270

Розетка TV/SAT, оконечная, 1 dB



Цвет	
<input type="checkbox"/> белый	SDN3401621
<input type="checkbox"/> слоновая кость	SDN3401623
<input type="checkbox"/> алюминий	SDN3401660
<input type="checkbox"/> титан	SDN3401668
<input type="checkbox"/> графит	SDN3401670

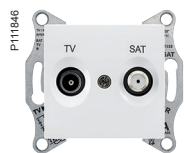

SDN3401621

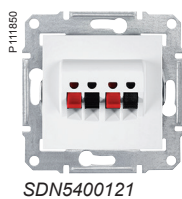
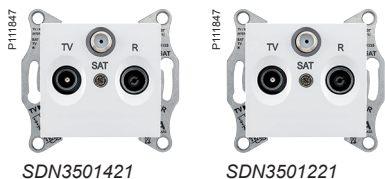

TV/R/SAT

Розетка TV/R/SAT, проходная, 4 dB



Цвет	SDN3501421	SDN3501221
белый	SDN3501421	SDN3501221
слоновая кость	SDN3501423	SDN3501223
алюминий	SDN3501460	SDN3501260
титан	SDN3501468	SDN3501268
графит	SDN3501470	SDN3501270

Розетка TV/R/SAT, оконечная, 1 dB



Цвет	SDN3501321
белый	SDN3501321
слоновая кость	SDN3501323
алюминий	SDN3501360
титан	SDN3501368
графит	SDN3501370

Аудиорозетка

Аудиорозетка с пружинными зажимами



Цвет	SDN5400121
белый	SDN5400121
слоновая кость	SDN5400123
алюминий	SDN5400160
титан	SDN5400168
графит	SDN5400170

Дополнительные предложения



Кабельная розетка 250 В - 25 А



Цвет	
<input type="checkbox"/> белый	SDN5500121
<input type="checkbox"/> слоновая кость	SDN5500123
<input type="checkbox"/> алюминий	SDN5500160
<input type="checkbox"/> титан	SDN5500168
<input type="checkbox"/> графит	SDN5500170

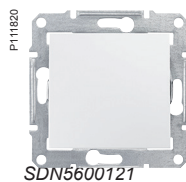

Заглушка



Цвет	
<input type="checkbox"/> белый	SDN5600121
<input type="checkbox"/> слоновая кость	SDN5600123
<input type="checkbox"/> алюминий	SDN5600160
<input type="checkbox"/> титан	SDN5600168
<input type="checkbox"/> графит	SDN5600170

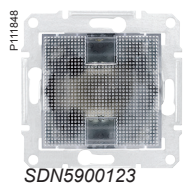

Ночная лампа 250 В - 3 Вт



SDN5900123

Коробки для наружного монтажа

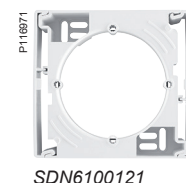

Одиночная



Универсальная наборная



Цвет		
<input type="checkbox"/> белый	SDN6100121	SDN6100221
<input type="checkbox"/> слоновая кость	SDN6100123	SDN6100223
<input type="checkbox"/> алюминий	SDN6100160	SDN6100260
<input type="checkbox"/> титан	SDN6100168	SDN6100268
<input type="checkbox"/> графит	SDN6100170	SDN6100270

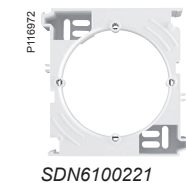

2-постовая коробка:
SDN61001xx + SDN61002xx
3-постовая коробка:
SDN61001xx + 2 x SDN61002xx



SDN5800121



SDN5800321



SDN5801121



SDN5800521

1 постовая



Цвет	
<input type="checkbox"/> белый	SDN5800121
<input type="checkbox"/> слоновая кость	SDN5800123
<input type="checkbox"/> алюминий	SDN5800160
<input type="checkbox"/> титан	SDN5800168
<input type="checkbox"/> графит	SDN5800170
<input type="checkbox"/> серый	SDN5800133
<input type="checkbox"/> красный	SDN5800141

2 постовая горизонтальная

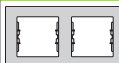

Цвет	
<input type="checkbox"/> белый	SDN5800321
<input type="checkbox"/> слоновая кость	SDN5800323
<input type="checkbox"/> алюминий	SDN5800360
<input type="checkbox"/> титан	SDN5800368
<input type="checkbox"/> графит	SDN5800370
<input type="checkbox"/> серый	SDN5800333
<input type="checkbox"/> красный	SDN5800341

2 постовая вертикальная

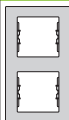

Цвет	
<input type="checkbox"/> белый	SDN5801121
<input type="checkbox"/> слоновая кость	SDN5801123
<input type="checkbox"/> алюминий	SDN5801160
<input type="checkbox"/> титан	SDN5801168
<input type="checkbox"/> графит	SDN5801170
<input type="checkbox"/> серый	SDN5801133
<input type="checkbox"/> красный	SDN5801141

3 постовая горизонтальная



Цвет	
<input type="checkbox"/> белый	SDN5800521
<input type="checkbox"/> слоновая кость	SDN5800523
<input type="checkbox"/> алюминий	SDN5800560
<input type="checkbox"/> титан	SDN5800568
<input type="checkbox"/> графит	SDN5800570
<input type="checkbox"/> серый	SDN5800533
<input type="checkbox"/> красный	SDN5800541



SDN5801321

3 постовая вертикальная

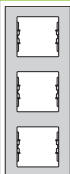

Цвет	
<input type="checkbox"/> белый	SDN5801321
<input type="checkbox"/> слоновая кость	SDN5801323
<input type="checkbox"/> алюминий	SDN5801360
<input type="checkbox"/> титан	SDN5801368
<input type="checkbox"/> графит	SDN5801370
<input type="checkbox"/> серый	SDN5801333
<input type="checkbox"/> красный	SDN5801341



SDN5800721

4 постовая горизонтальная



Цвет	
<input type="checkbox"/> белый	SDN5800721
<input type="checkbox"/> слоновая кость	SDN5800723
<input type="checkbox"/> алюминий	SDN5800760
<input type="checkbox"/> титан	SDN5800768
<input type="checkbox"/> графит	SDN5800770
<input type="checkbox"/> серый	SDN5800733
<input type="checkbox"/> красный	SDN5800741



SDN5802021

4 постовая вертикальная

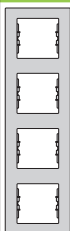

Цвет	
<input type="checkbox"/> белый	SDN5802021
<input type="checkbox"/> слоновая кость	SDN5802023
<input type="checkbox"/> алюминий	SDN5802060
<input type="checkbox"/> титан	SDN5802068
<input type="checkbox"/> графит	SDN5802070
<input type="checkbox"/> серый	SDN5802033
<input type="checkbox"/> красный	SDN5802041

P11217



SDN5800921

5 постовая горизонтальная

Цвет	
<input type="checkbox"/> белый	SDN5800921
<input type="checkbox"/> слоновая кость	SDN5800923
<input type="checkbox"/> алюминий	SDN5800960
<input type="checkbox"/> титан	SDN5800968
<input type="checkbox"/> графит	SDN5800970
<input type="checkbox"/> серый	SDN5800933
<input type="checkbox"/> красный	SDN5800941

P11221

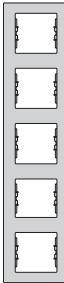

SDN5801521

5 постовая вертикальная

Цвет	
<input type="checkbox"/> белый	SDN5801521
<input type="checkbox"/> слоновая кость	SDN5801523
<input type="checkbox"/> алюминий	SDN5801560
<input type="checkbox"/> титан	SDN5801568
<input type="checkbox"/> графит	SDN5801570
<input type="checkbox"/> серый	SDN5801533
<input type="checkbox"/> красный	SDN5801541

P117001



SDN5810121

1 постовая рамка для выключателей или розеток IP44

Цвет	
<input type="checkbox"/> белый	SDN5810121
<input type="checkbox"/> слоновая кость	SDN5810123
<input type="checkbox"/> алюминий	SDN5810160

P117002

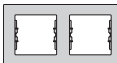

SDN5810321

2 постовая горизонтальная рамка для выключателей или розеток IP44

Цвет	
<input type="checkbox"/> белый	SDN5810321
<input type="checkbox"/> слоновая кость	SDN5810323
<input type="checkbox"/> алюминий	SDN5810360

Схемы подключения

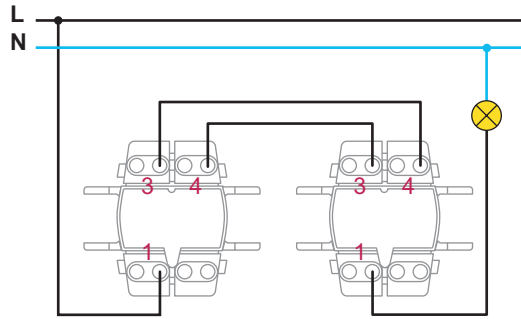

2 проходных переключателя

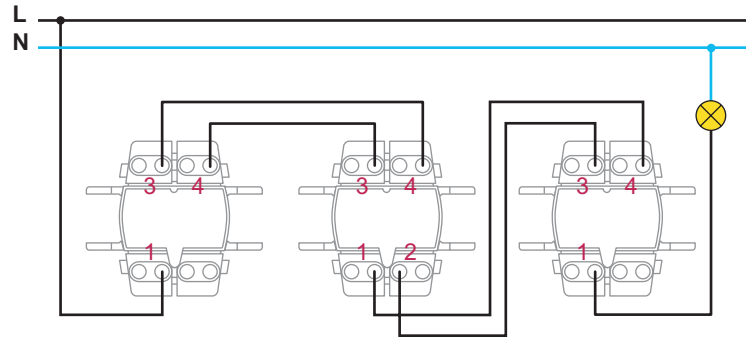

2 проходных переключателя + перекрестный переключатель

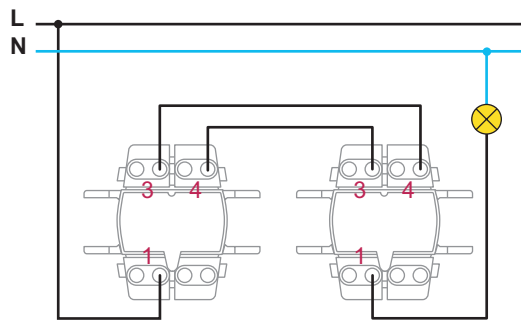

2 проходных переключателя с лампой подсветки

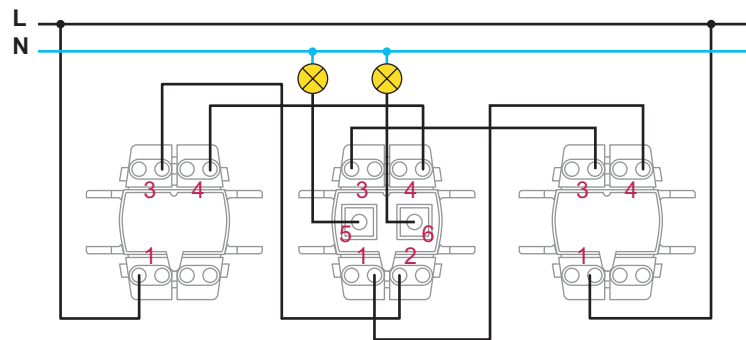

2 проходных переключателя + двухклавишный переключатель

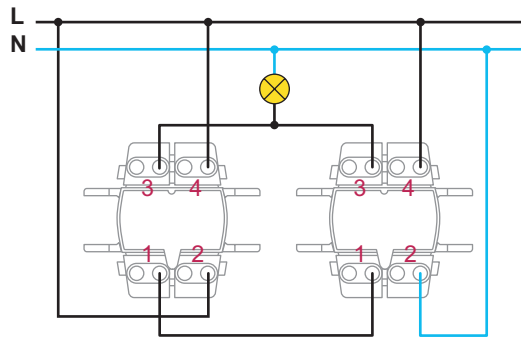

2 проходных переключателя с лампой индикации

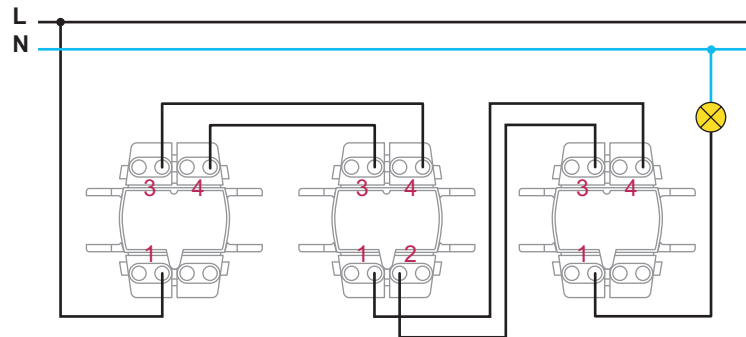

2 проходных переключателя + перекрестный переключатель с подсветкой

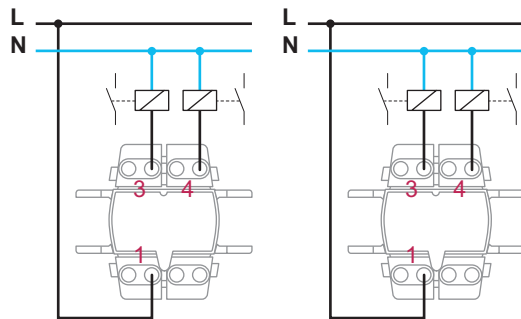

Кнопочный переключатель

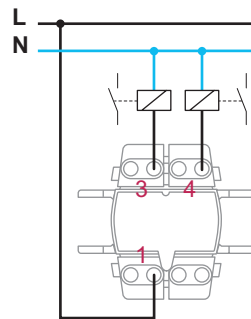

Кнопочный переключатель с подсветкой

Размеры (мм)

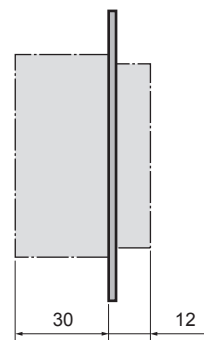

Поворотный светорегулятор емкостный, 25-325 Вт/ВА (SDN22006XX)





Область применения

- Регулирование различных нагрузок (см. таблицу нагрузок) для жилых и коммерческих помещений.
- Может использоваться при модернизациях, так как позволяет заменить выключатель без необходимости замены проводки.

Технические данные

- Номинальное напряжение: 230 В ± 10 %, 50 Гц.
- Может подсоединяться как выключатель.

Нагрузки

 25°C 230 V 50 Hz	1 	2 	3 	4 
Max. Min.	325 W 25 W	325 W 25 W	NO	325 VA 25 VA

- 1 – Лампы накаливания
- 2 – Галогенные лампы
- 3 – Низковольтные галогенные лампы с ферромагнитным трансформатором
- 4 – Низковольтные галогенные лампы с электронным трансформатором

Схема подключения

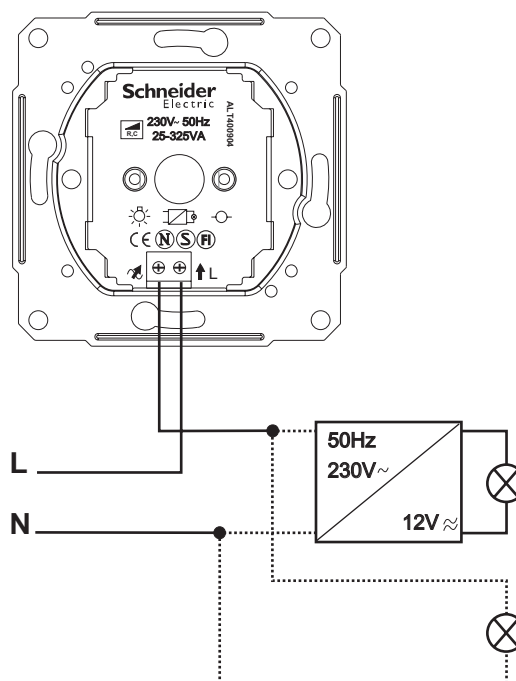

Размеры (мм)

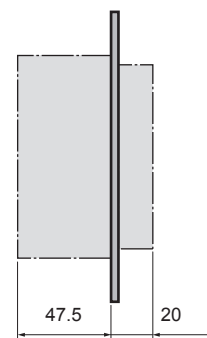

Поворотный светорегулятор индуктивный, 60-325 Вт/ВА (SDN22004XX)





Область применения

- Регулирование различных нагрузок (см. таблицу нагрузок) для жилых и коммерческих помещений.
- Может использоваться при модернизациях, так как позволяет заменить выключатель без необходимости замены проводки.

Технические данные

- Номинальное напряжение: 230 В ± 10 %, 50 Гц.
- Может подсоединяться как выключатель.

Нагрузки

 25°C 230 V 50 Hz	1 	2 	3 	4 
Max. Min.	325 W 60 W	325 W 60 W	325 V/VA 60 W	NO

- 1 – Лампы накаливания
- 2 – Галогенные лампы
- 3 – Низковольтные галогенные лампы с ферромагнитным трансформатором
- 4 – Низковольтные галогенные лампы с электронным трансформатором

Схема подключения

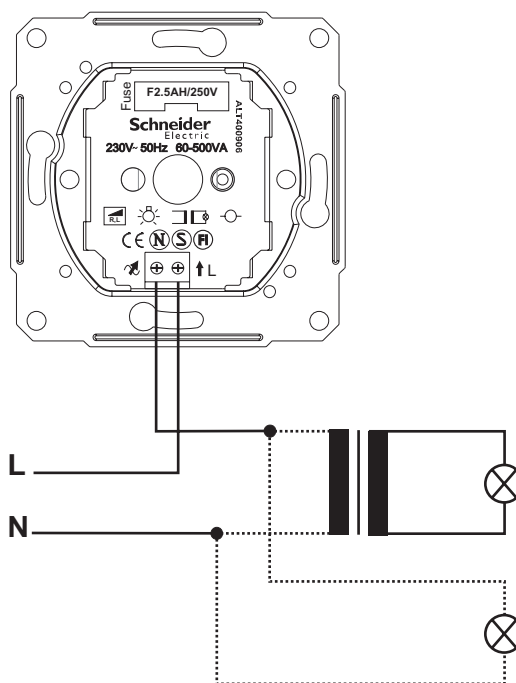

Размеры (мм)

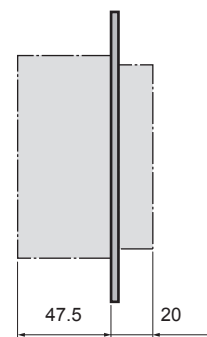

Область применения

- Регулирование различных нагрузок (см. таблицу нагрузок ниже) для жилых и коммерческих помещений.
- Может использоваться для энергосбережения, так как регулирует (уменьшает) текущее питание.
- Установка минимальной яркости.
- Дополнительная функция выключателя подключается через отдельный выход ↓.

Технические данные

- Номинальное напряжение: 230 В ± 10 %, 50 Гц.
- Макс. нагрузка: 2 А, cos φ = 0.6.

Нагрузки

	1	2	3	4	5
25°C 230 V 50 Hz					
Max.	1000 W	1000 W	1000 VA	NO	600 VA
Min.	40 W	40 W	60 VA	NO	60 VA

- 1 – Лампы накаливания
- 2 – Галогенные лампы
- 3 – Низковольтные галогенные лампы с ферромагнитным трансформатором
- 4 – Низковольтные галогенные лампы с электронным трансформатором
- 5 – Однофазные моторы

Установка

Установка механизма и лицевой панели

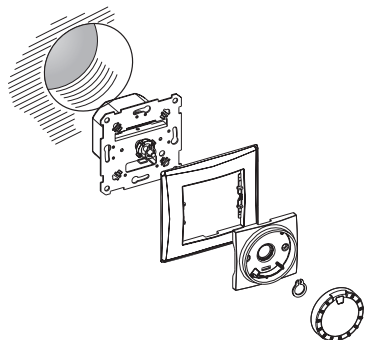

Установка минимальной яркости ламп

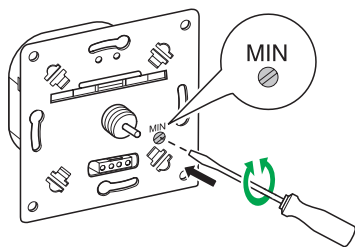

Применение

- 1 Установить светорегулятор
- 2 Регулировка ручкой
- 3 Установка минимальной яркости (MIN)

Использование светорегулятора

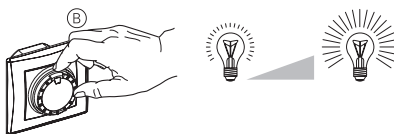
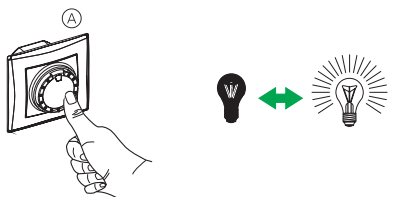

- Включение/выключение ламп нажатием поворотной кнопки (A)
- Регулировка яркости (B) с помощью поворота рукоятки

Схема подключения

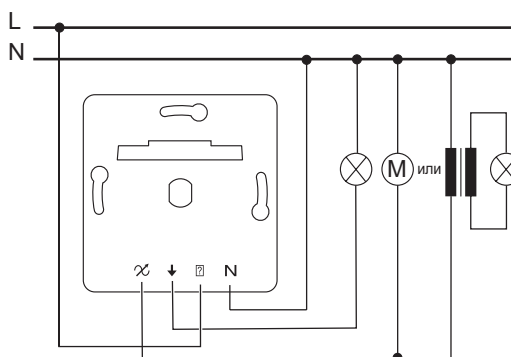

- ∞ : выход управления
- ↓ : выход ON/OFF

Размеры (мм)

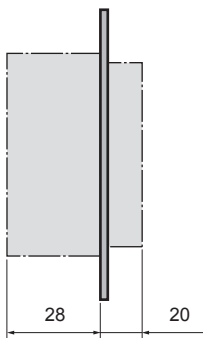

Поворотный светорегулятор емкостный, 25-325 Вт/ВА, проходной (SDN22007XX)





Область применения

- Регулирование различных нагрузок (см. таблицу нагрузок) для жилых и коммерческих помещений.
- Может использоваться при модернизациях, так как позволяет заменить выключатель или выключатель на два направления без необходимости замены проводки.

Технические данные

- Номинальное напряжение: 230 В ± 10 %, 50 Гц.
- Возможность соединения с проходным выключателем или просто замены обычного выключателя.

Нагрузки

 25°C 230 V 50 Hz	1 	2 	3 	4 
Max. Min.	325 W 25 W	325 W 25 W	NO	325 VA 25 VA

- 1 – Лампы накаливания
- 2 – Галогенные лампы
- 3 – Низковольтные галогенные лампы с ферромагнитным трансформатором
- 4 – Низковольтные галогенные лампы с электронным трансформатором

Схема подключения

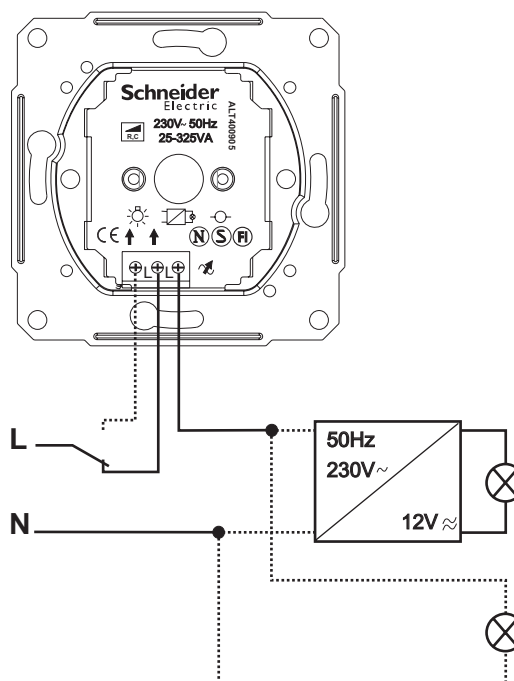

Размеры (мм)

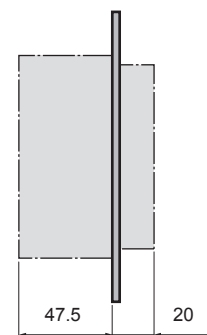

Поворотный светорегулятор индуктивный, 60-500 Вт/ВА, проходной (SDN22005XX)





Область применения

- Регулирование различных нагрузок (см. таблицу нагрузок) для жилых и коммерческих помещений.
- Может использоваться при модернизациях, так как позволяет заменить выключатель или проходной выключатель без необходимости замены проводки.

Технические данные

- Номинальное напряжение: 230 В ± 10 %, 50 Гц.
- Возможность соединения с проходным выключателем или просто замены обычного выключателя.
- Плавкий предохранитель 2,5 А (Н) - 230 В.

Нагрузки

 25°C 230 V 50 Hz	1 	2 	3 	4 
Max. Min.	500 W 60 W	500 W 60 W	500 VA 60 VA	NO

- 1 – Лампы накаливания
- 2 – Галогенные лампы
- 3 – Низковольтные галогенные лампы с ферромагнитным трансформатором
- 4 – Низковольтные галогенные лампы с электронным трансформатором

Схема подключения

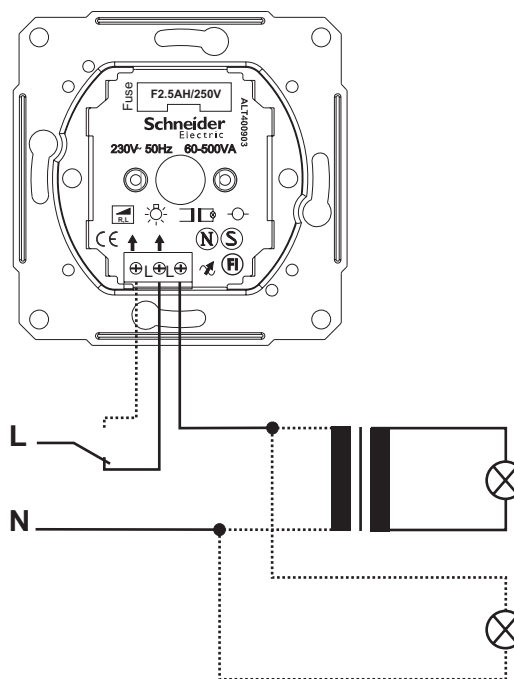

Размеры (мм)

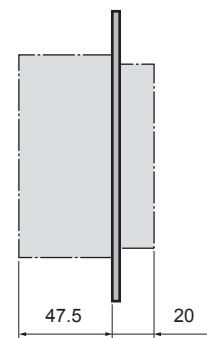







Область применения

- Регулирование различных нагрузок (см. таблицу нагрузок ниже) для жилых и коммерческих помещений.
- Может использоваться при модернизациях, так как позволяет заменить выключатель или проходной выключатель регулятором без необходимости замены проводки.

Технические данные

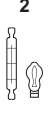
- Номинальное напряжение: 230 В ± 10 %, 50 Гц.
- Возможность соединения с проходным выключателем или просто замены обычного выключателя.
- Тип выключателя: 6 / 1.
- Сертификации: CE, FI, S, N.
- Исполнение: IP20.
- Установка: CEE60.

Нагрузка

					
25°C 230 V 50 Hz	1	2	3	4	5
Max.	600 W	600 W	600 VA	600 VA	500 VA
Min.	40 W	40 W	40 VA	40 VA	40 VA

- 1 – Лампы накаливания
- 2 – Галогенные лампы
- 3 – Низковольтные галогенные лампы с ферромагнитным трансформатором
- 4 – Низковольтные галогенные лампы с электронным трансформатором
- 5 – Тороидальные трансформаторы

Применение

- Светорегулятор (диммер) устанавливается в монтажную коробку, монтируемую заподлицо или на поверхности. Соединения выполняются согласно схеме подключения.
- Регулятор автоматически распознает тип подключенной нагрузки (активная, емкостная или индуктивная) и выбирает нужный алгоритм регулирования. Настройка уровня минимального освещения также выполняется автоматически.

Примечание: Регулирование индуктивных и емкостных нагрузок, подключенных одновременно, невозможно!

- Светорегулятор создан с использованием двухпроводной технологии, и поэтому его можно использовать для замены обычных выключателей.
- Альтернативные клеммы для входящей фазы (проходной выключатель, используемый для управления освещением из двух точек) маркируются знаком стрелки (↑), а выход регулируемой фазы обозначен символом ↘.

Клемма, обозначенная X, не соединена внутри с регулятором и может использоваться для внешних соединений. Все клеммы допускают присоединение двух проводов 2,5 мм².

- Интерфейс пользователя

Освещение включается и выключается нажатием на регулятор, а уровень освещенности регулируется поворотом рукоятки. При включении освещения светорегулятор использует функцию плавного включения.

- Защита

Светорегулятор оснащен электронной защитой от короткого замыкания, скачков напряжения, перегрузки и перегрева. Если электронная защита сработала, для возврата регулятора в нормальное состояние нажмите на него. Светорегулятор снабжен плавким предохранителем однократного срабатывания.

Схема подключения

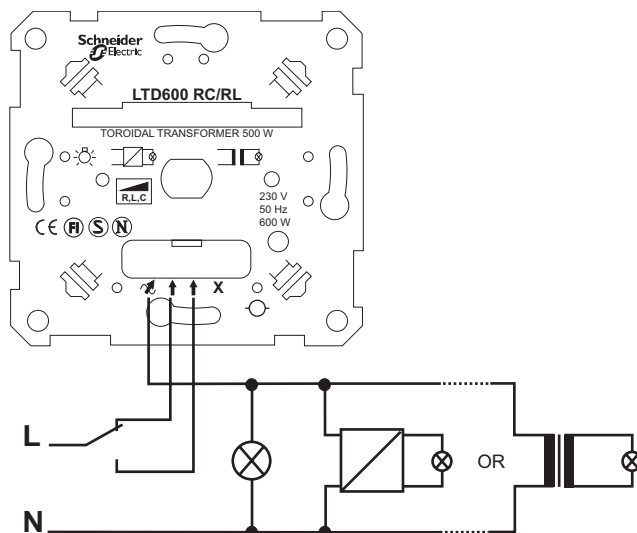

Размеры (мм)

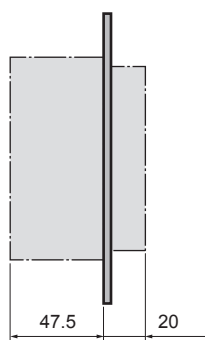







Область применения

- Выключатель с датчиком движения запитывает нагрузку, проходит через зону чувствительности датчика.
- Пригоден для использования с различными нагрузками (см. таблицу нагрузок).
- Использование таких выключателей приводит к значительной экономии энергии, поскольку ток подается на нагрузку только при обнаружении движения человека.

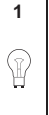
Технические данные

- Рабочее напряжение: 230 В - 10% + 6%, 50 Гц.
- Предохранитель: макс. 10 А.
- Провода/клеммы: не более 2 x 2.5 мм².
- Параллельное соединение устройств: макс. 10.
- Зона чувствительности: >10 м, >180°.
- Регулирование освещенности: ≈ 5 - ∞.
- Защита от радиопомех: CISPR 14.
- Сертификация: CE, FI, S, ГОСТ Р.

Нагрузки

 25°C 230 V 50 Hz							
Max.	2300 W	2000 W	2000VA*	1150 VA	1050 VA	500 VA	200 VA
Min.	1W	1W	1W	1W	1W	1W	1W

* Не более 140 µF, cos φ = 0,9

- 1 – Лампы накаливания
- 2 – Галогенные лампы 230 В
- 3 – Флуоресцентные трубки
- 4 – Электронные трансформаторы
- 5 – Обычные трансформаторы
- 6 – Компактные флуоресцентные лампы
- 7 – Однофазные двигатели
- 8 – Электромагнитные нагрузки

Размеры (мм)

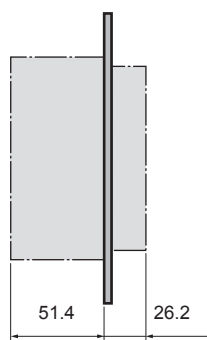

Применение

- Для функционирования к устройству должна быть подведена нейтраль.
- Макс. выдержка времени 20 мин. – регулируется винтом таймера до максимального значения по часовой стрелке.
- Устройство можно подключать параллельно.

Важно:

- Убедитесь, что «рабочий диапазон» датчика свободен.
- Если в качестве нагрузки используется флуоресцентная лампа, установите выдержку времени не менее 10 минут. Это необходимо для обеспечения нормального срока службы флуоресцентной лампы.



- Датчик движения реагирует, когда в рабочем диапазоне появляется источник тепла (например, человек).
- Устройство снабжено выключателем с маркировкой 0-A-1:
 - в положении 0 датчик движения полностью отключен. В этом положении можно проверить зону чувствительности датчика, при этом в ответ на движение в зоне чувствительности должен загораться красный индикатор внутри линзы;
 - в положении А датчик движения работает в автоматическом режиме;
 - в положении 1 выключатель все время включен.

Схема подключения

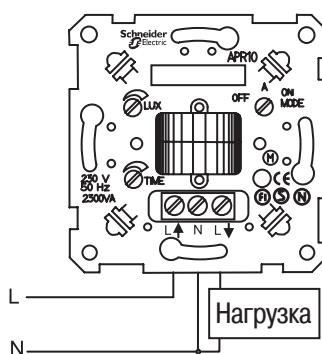

Рабочий диапазон

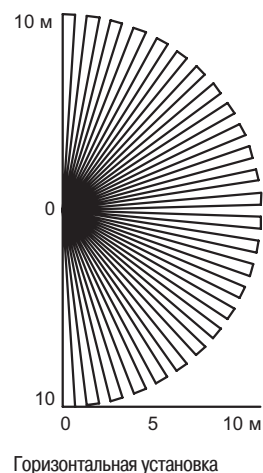
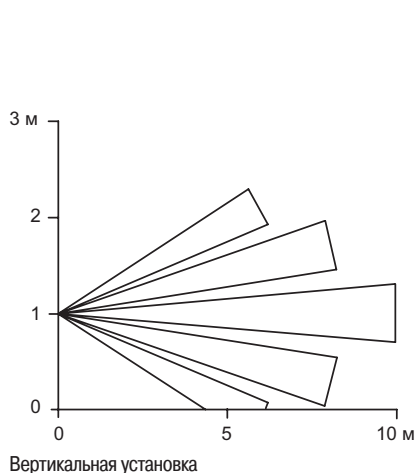

Область применения

Электронный комнатный термостат предназначен для управления электронагревательными приборами.

Технические данные

- Предохранитель: 16 А.
- Максимальная нагрузка: 2300 Вт (10 А, 230 В, $\cos \varphi = 1$).
- Рабочая температура: от + 5 до + 30 °С.
- Диапазон регулирования температуры: от + 5 до + 30 °С.
- Чувствительность: 1 °С.
- Сертификации: CE, FI, S, N, ГОСТ Р.
- Исполнение: IP 20.
- Установка: CEE60.

Применение

- Термостат включается или отключается при помощи выключателя на лицевой панели.
- Зеленый индикатор показывает наличие соединения с силовыми линиями.
- Красный индикатор показывает, что отопление включено. В зависимости от используемых нагревателей, нагрев комнаты может занять несколько часов.
- Регулировочная шкала отражает предположительные значения температуры, практические значения уточняются опытным путем.

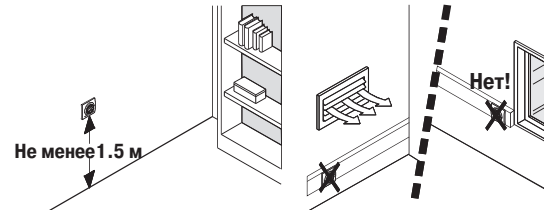

Поместите термостат в монтажную коробку так, чтобы клеммы были сверху. Если проводка содержит провода защитного заземления, используйте внешние клеммы для их соединения. Термостат не оснащен клеммой защитного заземления.

Схема подключения

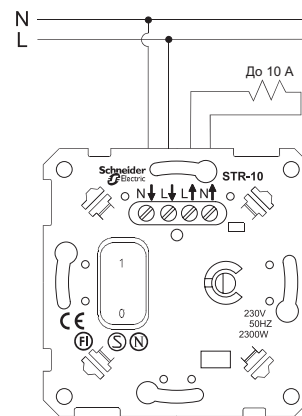

Размеры (мм)

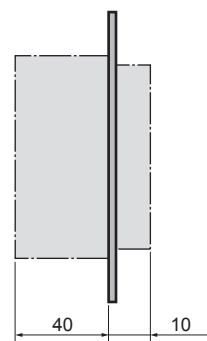

Область применения

Электронный термостат для теплого пола предназначен для управления кабелями нагрева теплого пола.

Технические данные

- Рабочее напряжение: 230 В ± 10 %, 50 Гц.
- Предохранитель: 16 А.
- Максимальная нагрузка: 2300 Вт (10 А, 230 В, $\cos \varphi = 1$).
- Провода/клеммы: не более 2 x 2,5 мм².
- Внешний датчик: NTC 10 кВТ при 25°C.
- Рабочая температура: от + 5 до + 30°C.
- Температура хранения: от -20 до + 50°C.
- Диапазон регулирования температуры: от + 5 до + 30 °C (или + 50°C).
- Чувствительность: 1 °C.
- Защита от радиопомех: CISPR 14.
- Сертификация: CE, FI, S, N.
- Исполнение: IP 20.
- В комплекте датчик температуры, длина кабеля 4 м.

Стандарты

Соответствие EN 6730-2-9.

Применение

- Термостат включается или отключается при помощи выключателя на лицевой панели.
- Красный индикатор показывает, что отопление включено. Нагрев пола занимает несколько часов.
- Регулировочная шкала отражает предположительные значения температуры, практические значения уточняются опытным путем.

Схема подключения

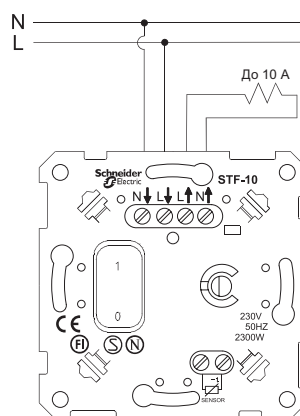

Поместите термостат в монтажную коробку так, чтобы клеммы были сверху. Если проводка содержит провода защитного заземления, используйте внешние клеммы для их соединения. Термостат не оснащен клеммой защитного заземления.

Размеры (мм)

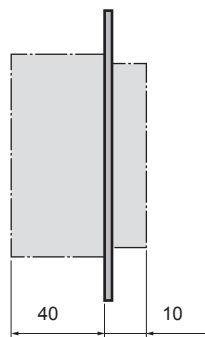

Область применения

Термостат с функцией охлаждения может использоваться для управления отоплением и охлаждением в сухих закрытых помещениях (квартиры, школы, холлы и т.п.).

Технические данные

- Номинальное напряжение: 230 В пер. тока.
- Диапазон регулировки температуры: 5-30 °С.
- Номинальный ток:
 - нагрев: 10 А резистивная нагрузка, 4 А индуктивная нагрузка;
 - охлаждение: 5 А резистивная нагрузка, 2 А индуктивная нагрузка.
- Коммутационная способность:
 - нагрев: 2.2 кВт;
 - охлаждение: 1.1 кВт.
- Зона чувствительности: ≈ 0.5 К.
- Максимальная влажность: 95%, без конденсата.

Схема подключения

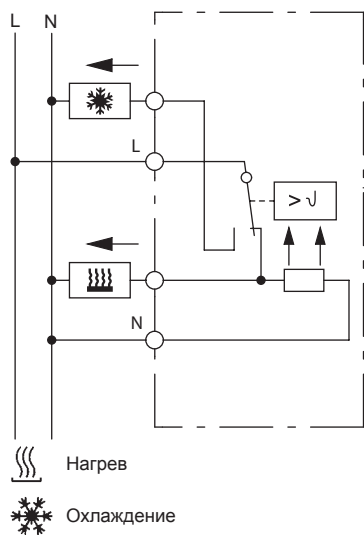

Применение

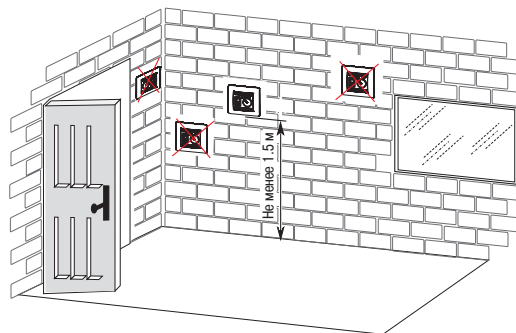

- Для установки на стенах вдали от источников тепла.
- Высота установки: 1,5 м от уровня пола.
- Избегать установки у дверных и оконных проемов, на наружных стенах.
- Убедитесь, что нагретый воздух в помещении имеет доступ к термостату.
- Внешнее тепло также воздействует на термостат, поэтому избегайте установки под прямыми солнечными лучами, вблизи от электробытовых приборов, источников света, каминов, труб отопления.
- Светорегуляторы также излучают тепло. В случае если термостат установлен вместе с диммером в одну рамку, то они должны быть максимально удалены друг от друга. При установке в вертикальную рамку термостат должен устанавливаться ниже диммера.

Эксплуатация

При вводе термостата в эксплуатацию необходимо знать, что термодатчик (биметаллическому элементу) данного устройства необходимо некоторое время, чтобы адаптироваться к комнатной температуре. Таким образом, точка переключения будет отклоняться от комнатной температуры сразу после установки или после отключения режима экономии энергии. Точка переключения становится нормальной (в зоне чувствительности или гистерезиса) приблизительно после 1-2 часа работы устройства. Поэтому рекомендуется введение более высокой уставки по температуре, чем требуется. После того, как желаемая температура будет достигнута, можно установить требуемый температурный режим. Используйте для этого поворотную рукоятку. Диапазон регулировки соответствует температуре $\approx 5 - 30$ °С.

Размеры (мм)

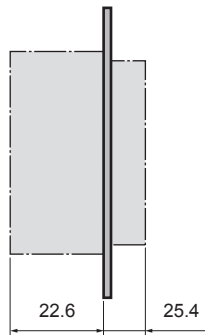

Область применения

Интеллектуальный термостат предназначен для теплого пола и функций нагрева комнаты. С помощью графического дисплея пользователь может с лёгкостью менять параметры для обеспечения наилучшего контроля температуры в комнате. Термостат оснащен внутренними и внешними датчиками температуры. При выборе материала пола (бетон, дерево и т.д.) термостат сам выбирает лучший алгоритм управления для различных материалов. Наиболее важные параметры защищены PIN-кодом, такие как: материал пола, максимальный и минимальный температурный лимит для избежания случайных изменений третьими лицами (например детьми, арендаторами и т.д.).

Технические данные

- Рабочее напряжение: 230 В ± 10 %, 50 Гц.
- Предохранитель: 16 А.
- Максимальная нагрузка: 3680 Вт (16 А, 230 В, cos φ = 1).
- Тип реле: НЕТ (есть возможность изменения для работы в качестве NC).
- Провода/клеммы: не более 2 x 2,5 мм².
- Дисплей: графический.
- Калибровка: есть.
- Часы: есть.
- Рабочая температура: от +5 до +40 °С.
- Температура хранения: от -20 + 60 °С.
- Диапазон регулирования температуры: от +5 до +40 °С.
- Чувствительность: 0,1 °С.
- Сертификация: CCA, FI, S, N, ГОСТ Р.
- Установка: CEE60.

Стандарты

Соответствие МЭК/EN 60730-2-9.

Размеры (мм)



Схема подключения



Дисплей

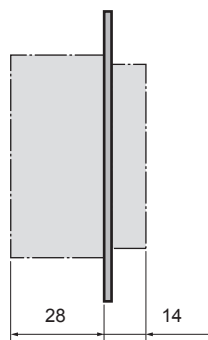
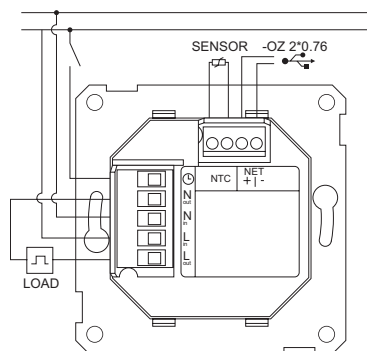
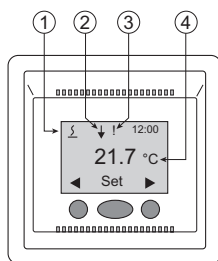

- ① Подогрев пола
- Подогрев воздуха
- ② Установленная температура не соответствует отображенной на дисплее из-за снижения температуры, например ночью
- ③ Восклицательный знак – сигнал неисправности. Число рядом с восклицательным знаком – код ошибки

Когда появляется код ошибки 1, 2 и 4 – термостат не нагревает
 1 – Ошибка в датчике температуры пола
 2 – Внутренняя ошибка
 4 – Перегрев
 5 – Ошибка в контрольном блоке измерения температуры

На дисплее отображается заданная температура (измерение комнатной температуры не отображается)

Последовательность программирования/эксплуатации

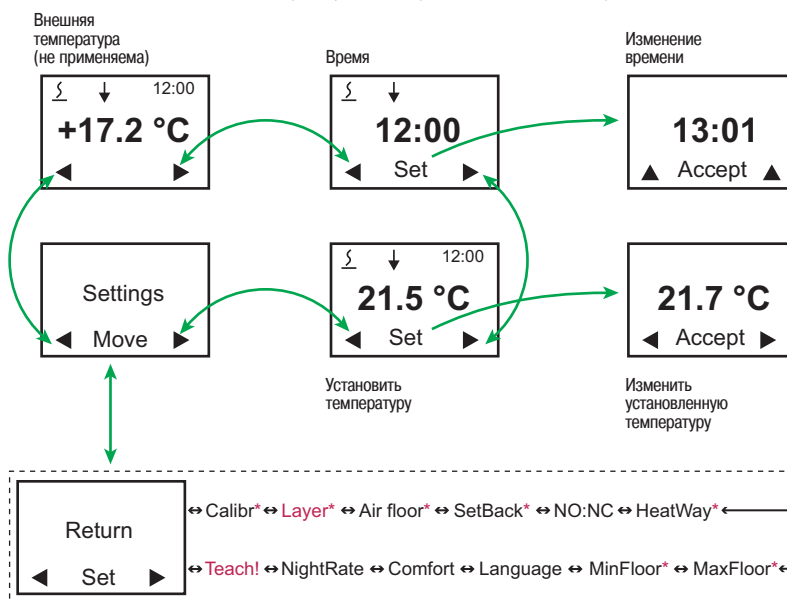

* Запрос PIN-кода.
 xxx: Все функции видимы для пользователя, но в этом исполнении только выделенные черным цветом могут быть изменены / настроены

Область применения

- Преимущественно используется для гостиничных номеров.
- Служит для управления освещением, бытовыми электроприборами, электронным оборудованием и т.д.

Схема подключения

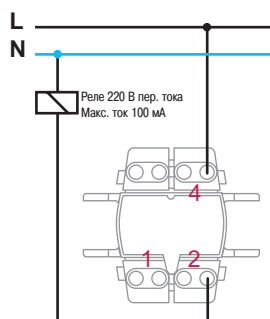

Размеры (мм)

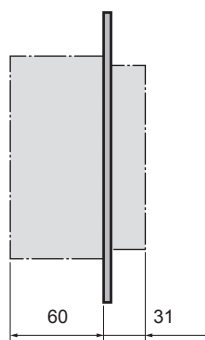

Размеры (мм)

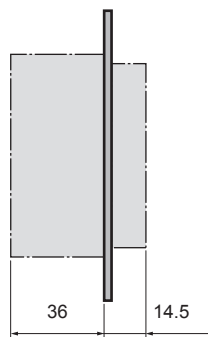

Установка

(разъемы для экранированной витой пары 125/250 Lexcom)

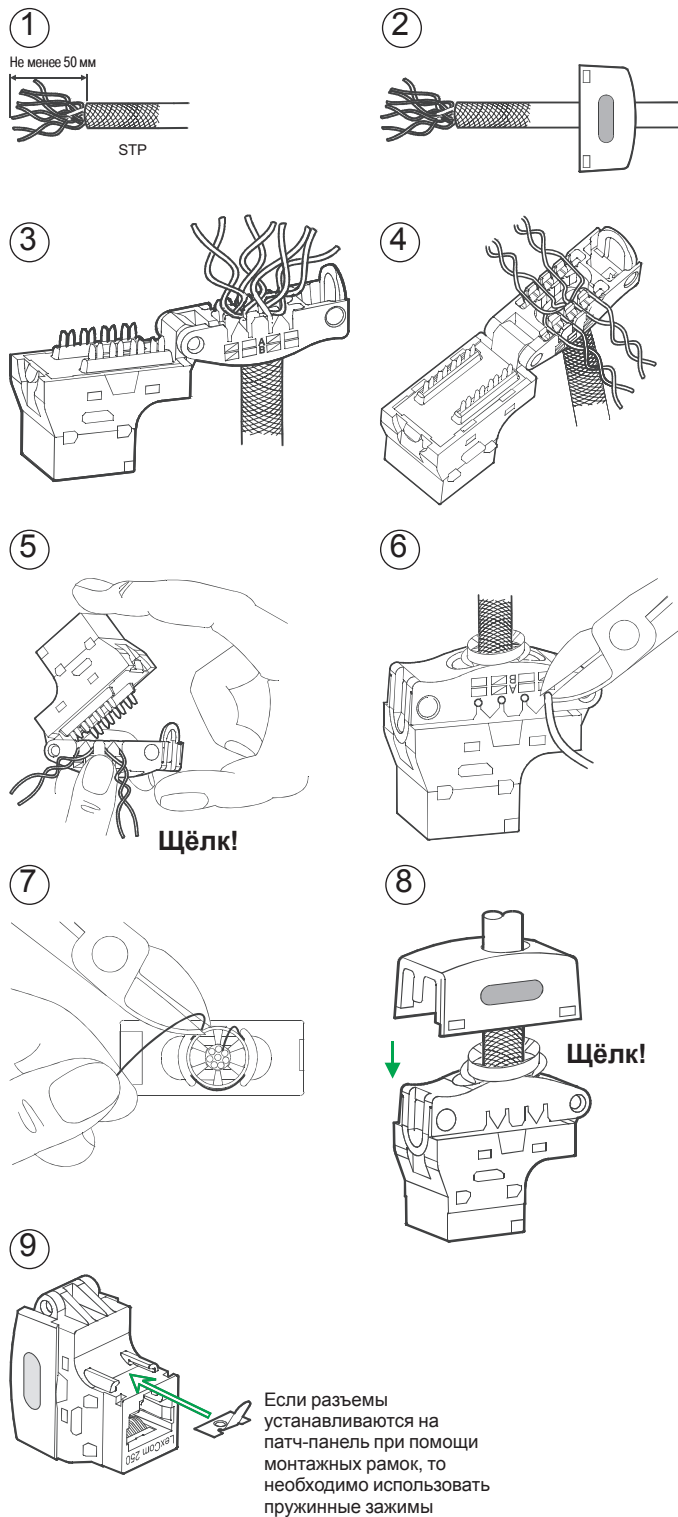

Установка

(разъемы для экранированной витой пары 125/250 Lexcom)

①

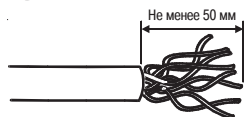

②

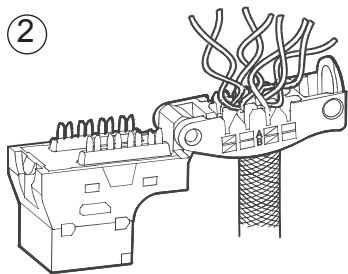

③

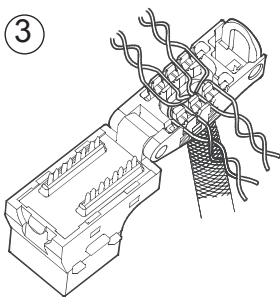

④



⑤

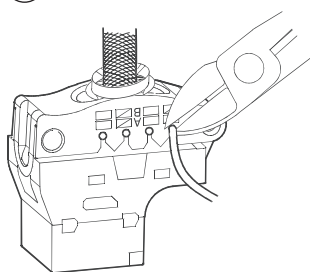

Область применения

Антенные розетки предназначены для подключения радио- и телевизионных приемников, которые используются для приема эфирных или спутниковых, аналоговых или цифровых сигналов.

Размеры (мм)

Разъем TV
Розетка TV/R

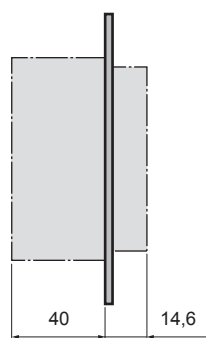

Розетка TV/SAT
Розетка TV/R/SAT

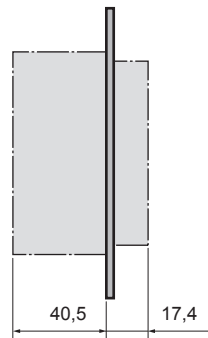

Установка

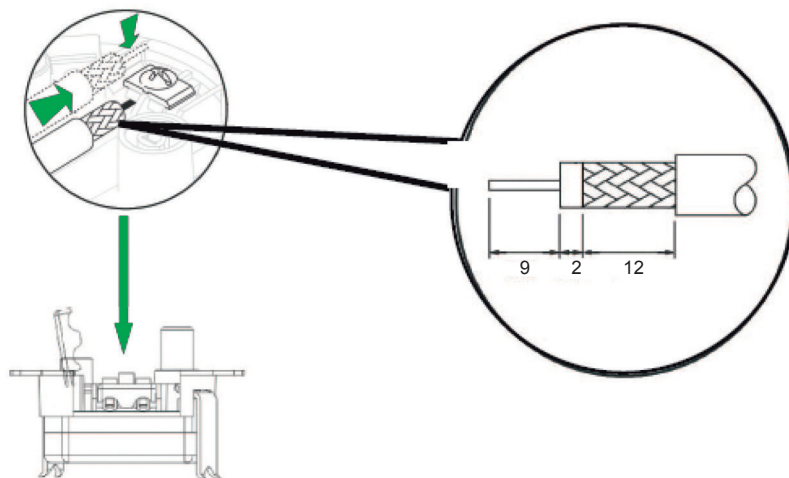

TV: одиночная / параллельное соединение

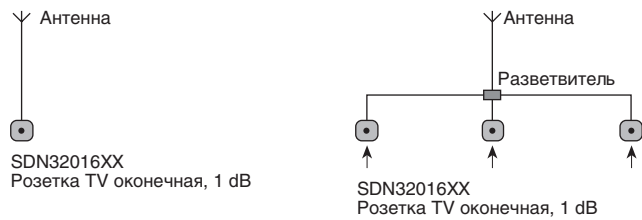

TV/R: одиночная / параллельное соединение

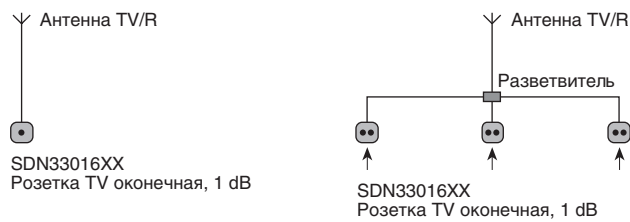

TV/R: линейное соединение

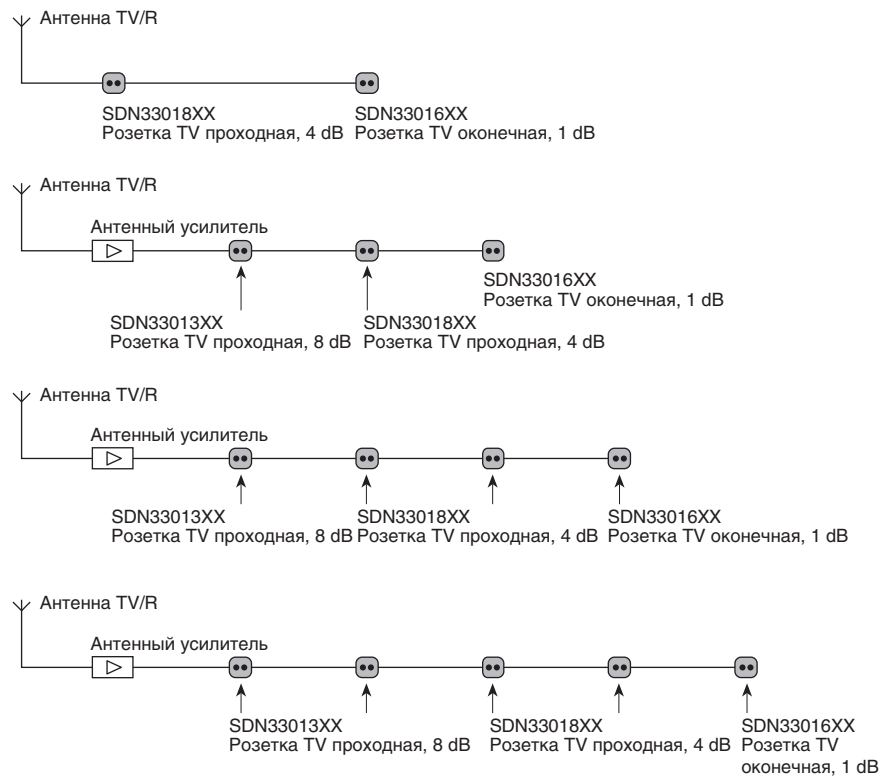

TV/SAT: одиночная / линейное соединение



Схема подключения

Розетка TV, проходная



Розетка TV, оконечная

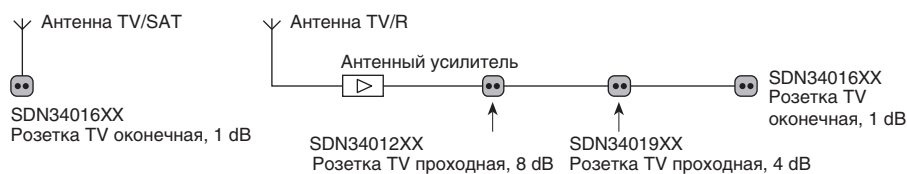
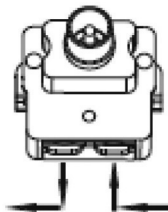
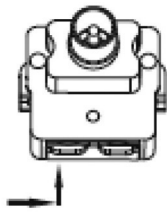

Розетка TV/R, проходная

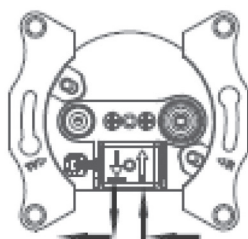

Розетка TV/R, оконечная

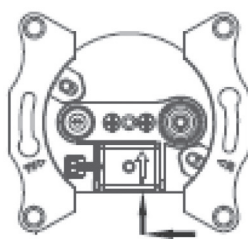

Розетка TV/SAT, проходная

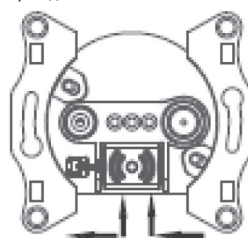

Розетка TV/SAT, оконечная

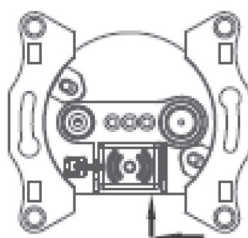

Розетка TV/R/SAT, проходная

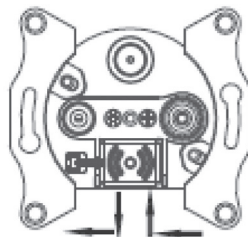

Розетка TV/R/SAT, оконечная

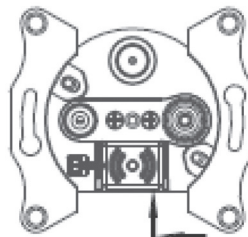

Технические данные

Розетка TV

	SDN32018XX	SDN32012XX	SDN32016XX
	Проходная	Проходная	Оконечная
Затухание (dB)	-	-	-
Рабочая частота (МГц)	5-862	5-862	5-862
Затухание на отводе (dB)	4	8	1
Сквозное затухание (dB)	-	-	-

Розетка TV/R

	SDN33018XX	SDN33013XX	SDN33016XX
	Проходная	Проходная	Оконечная
Затухание (dB)	4	8	-
Рабочая частота (МГц)	TV	5-862	5-862
	R	88-125	88-125
Затухание на отводе (dB)	TV	4	8
	R	10	10
Сквозное затухание (dB)	1	1	-

Розетка TV/SAT

	SDN34019XX	SDN34012XX	SDN34016XX
	Проходная	Проходная	Оконечная
Затухание (dB)	4	8	-
Рабочая частота (МГц)	SAT	950-2400	950-2400
	TV	5-862	5-862
Затухание на отводе (dB)	SAT	3	3
	TV	4	8
Сквозное затухание (dB)	1	1	-

Розетка TV/R/SAT

	SDN35014XX	SDN35012XX	SDN35013XX
	Проходная	Проходная	Оконечная
Затухание (dB)	4	8	-
Рабочая частота (МГц)	SAT	950-2400	950-2400
	TV	5-862	5-862
Затухание на отводе (dB)	SAT	3	3
	TV	4	8
Сквозное затухание (dB)	R	10	10
		1	1

АМР двойной (SDN44006XX)

МОЛЕХ двойной (SDN44006XX)

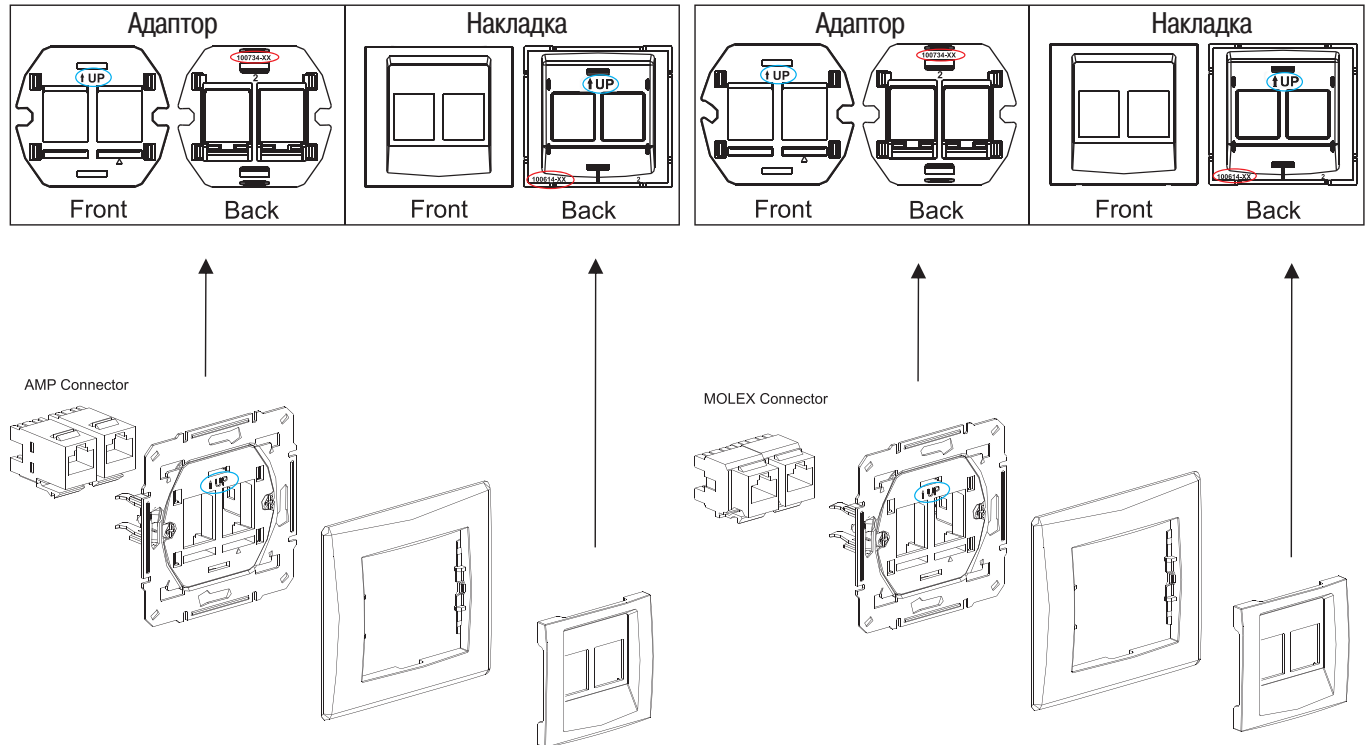

АМР одиночный (SDN43006XX)

МОЛЕХ одиночный (SDN43006XX)

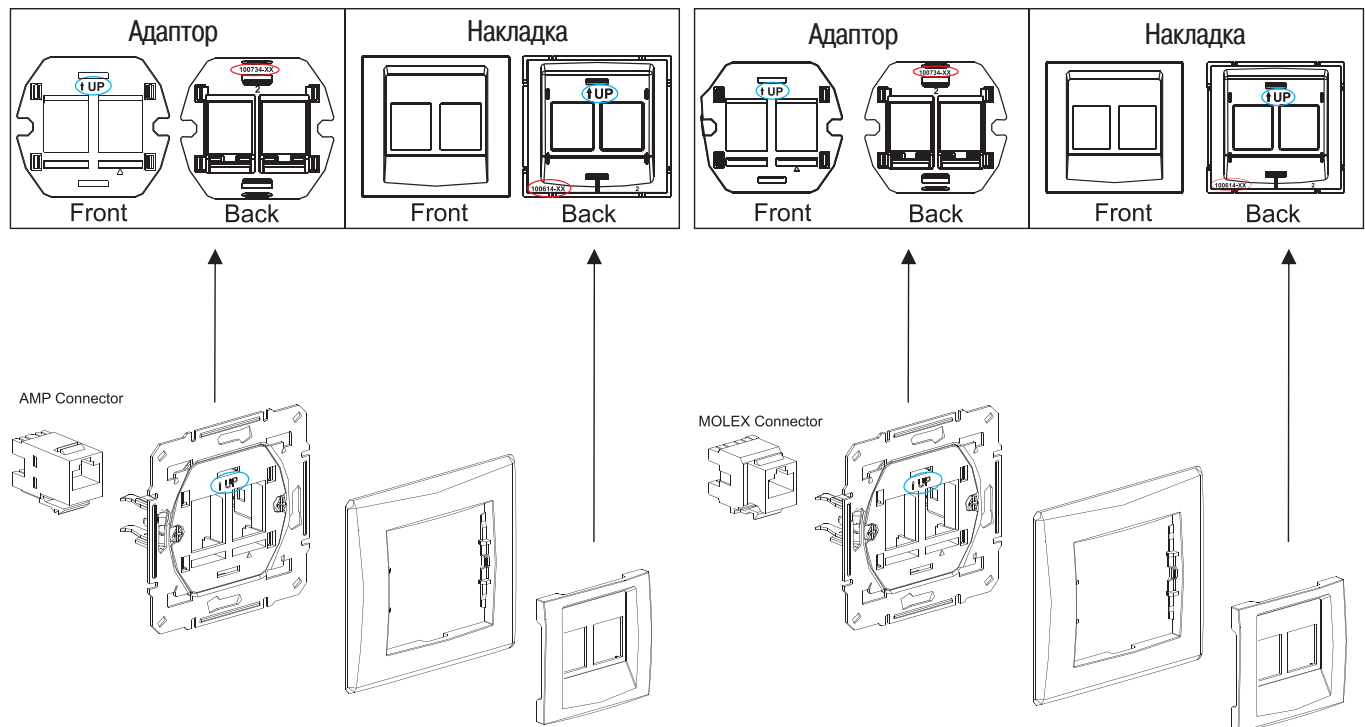

KRONE CAT5E (SDN43003XX)

KRONE CAT6 (SDN43003XX)

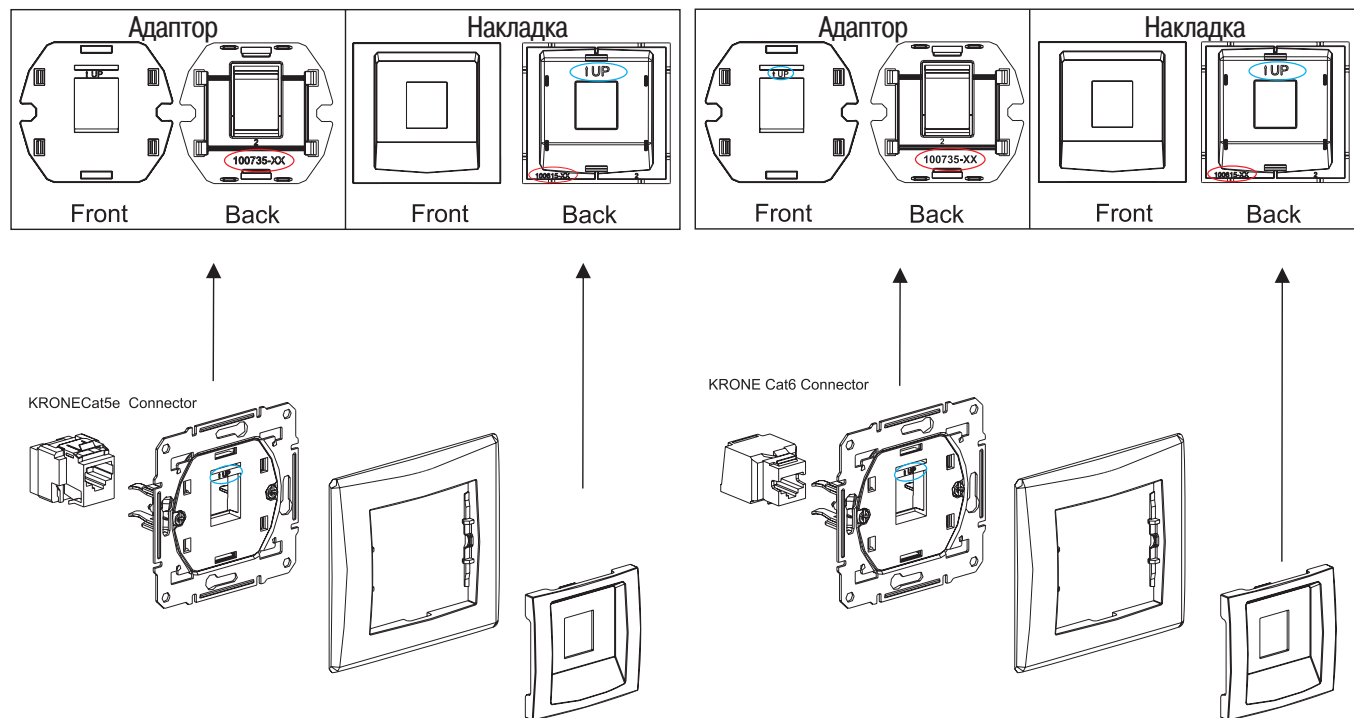

RDM (SDN43004XX)

SYSTIMAX (SDN43005XX)

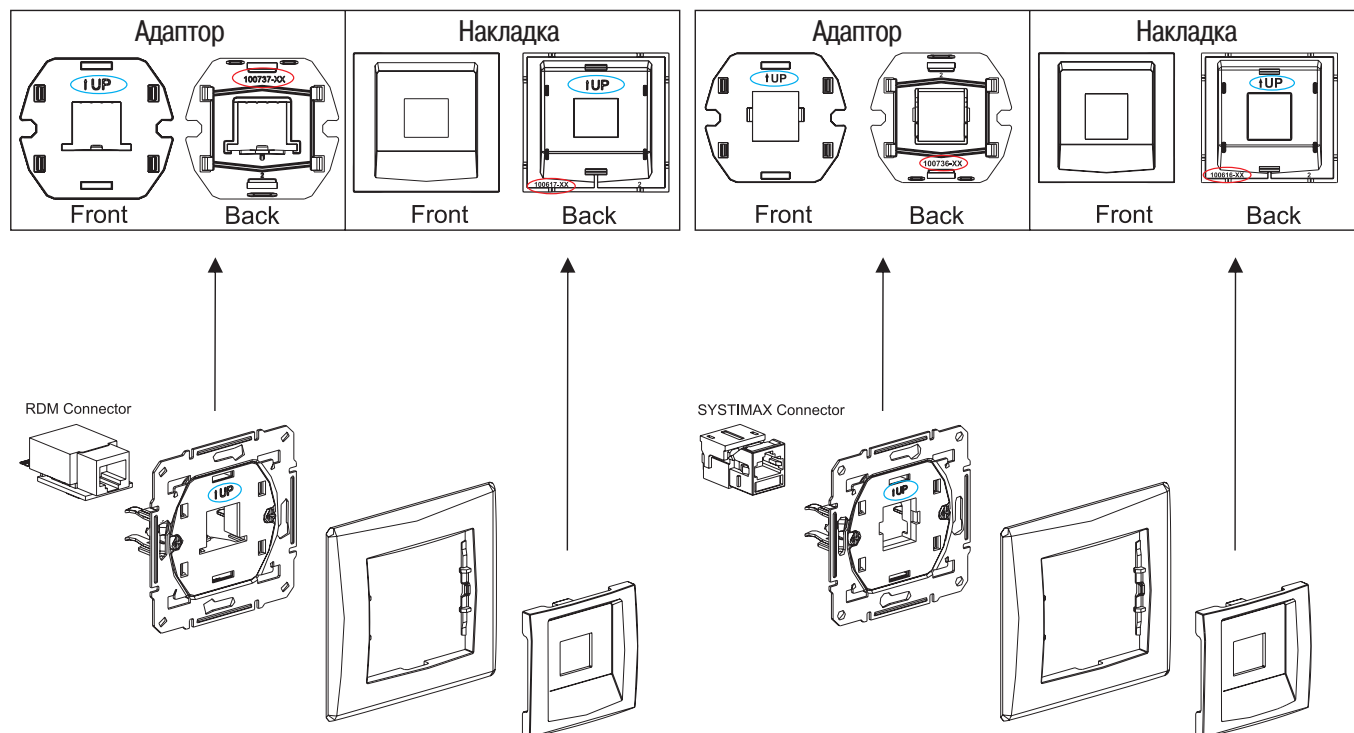

Универсальная

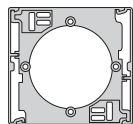

Одиночная SDN61001xx

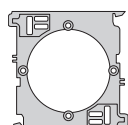

Универсальная SDN61002xx

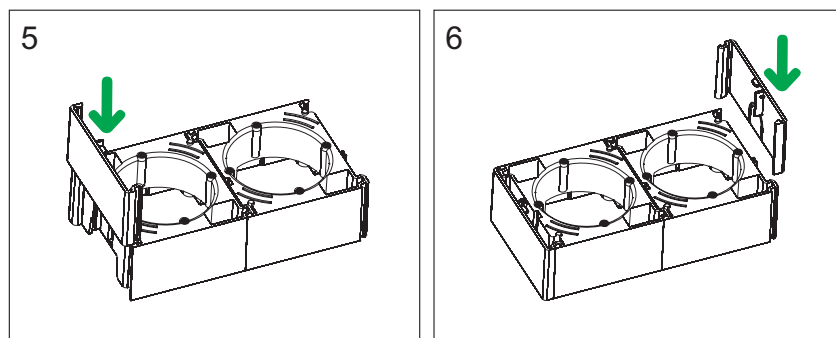
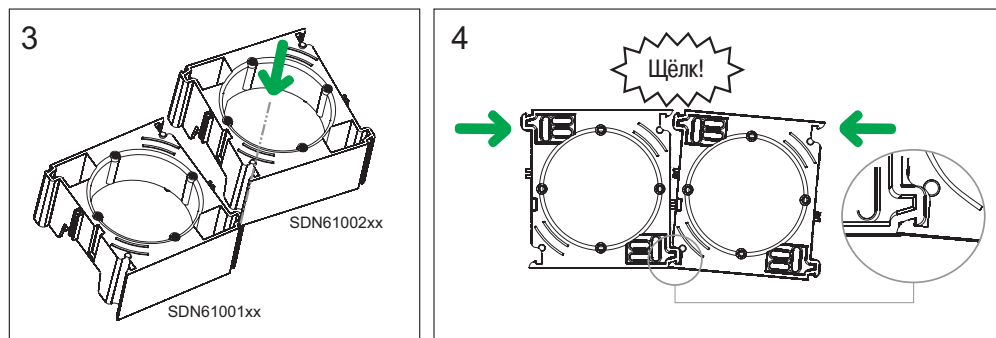
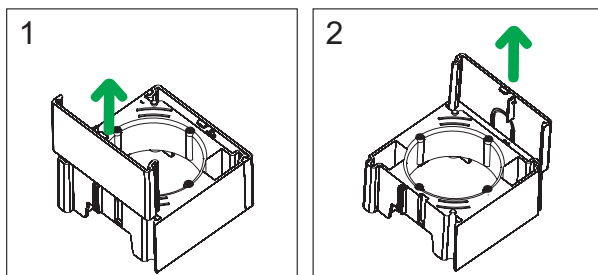

Для розеток TV/R, TV/SAT или TV/R/SAT

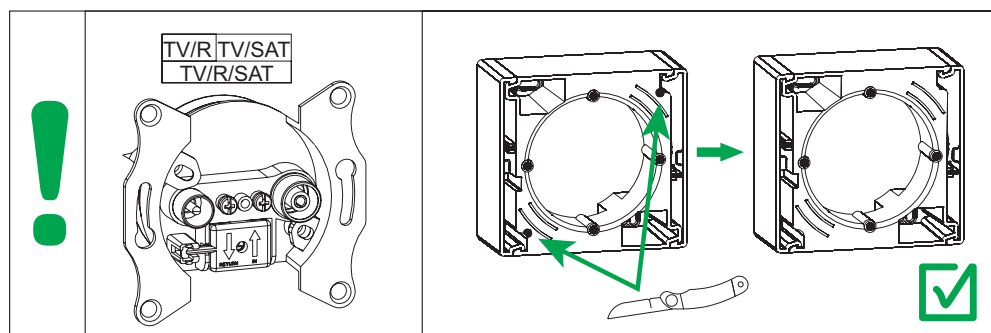

* Не предусмотрены для установки с вертикальными рамками.

Размеры (мм)

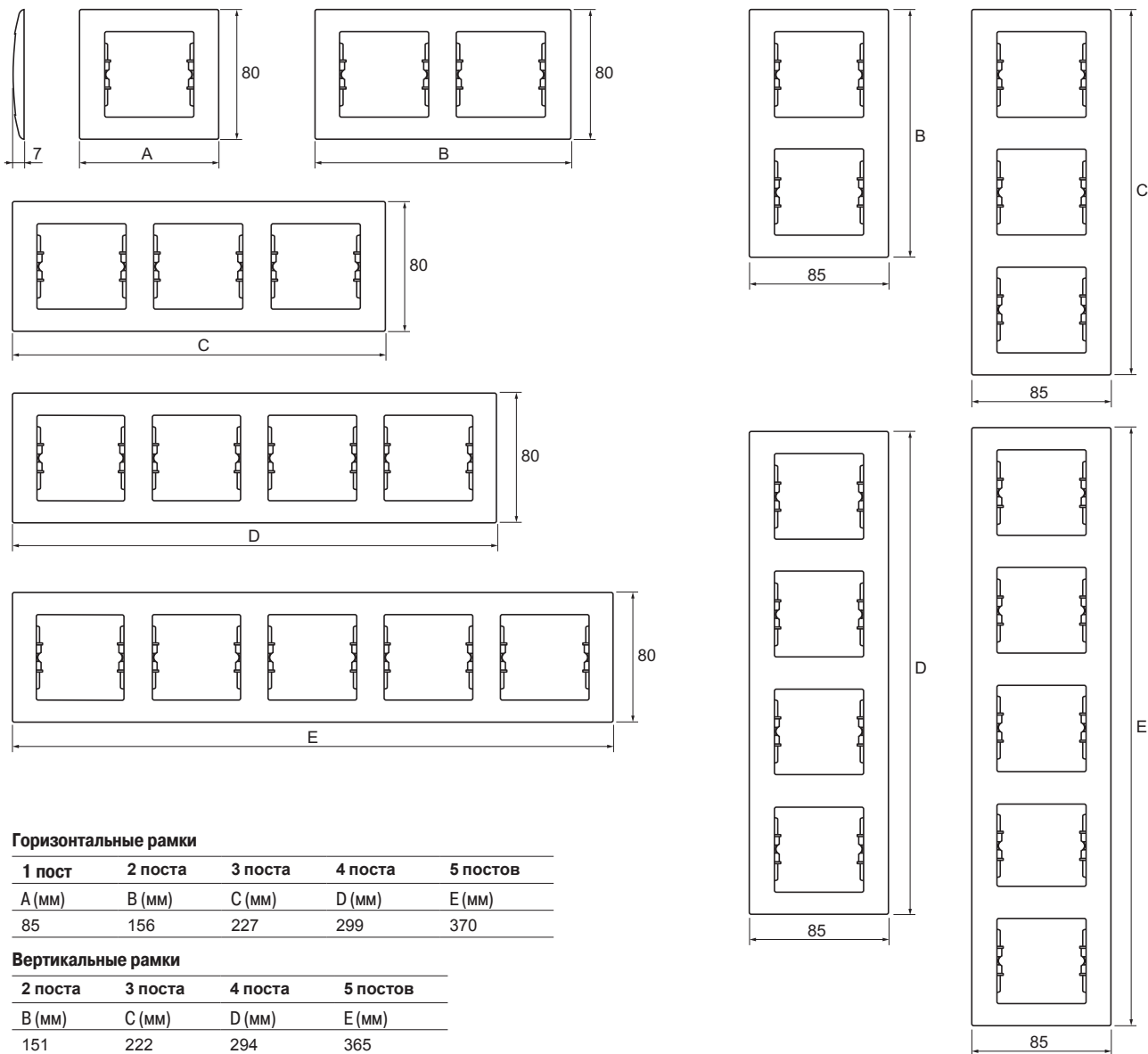

1 постовая рамка для выключателей IP44 или розеток IP44

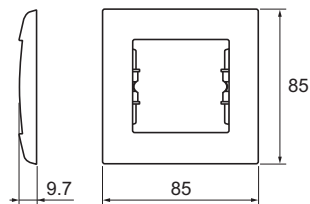

2 постовая горизонтальная рамка для выключателей IP44 или розеток IP44

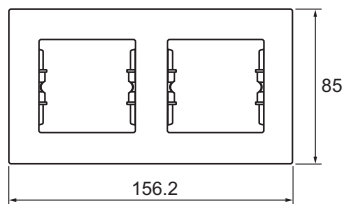

Ref n°	page				
SDN0100121	8	SDN1500270	11	SDN2200568	13
SDN0100123	8	SDN0201221	11	SDN2200570	13
SDN0100160	8	SDN0201223	11	SDN2200221	14
SDN0100168	8	SDN0201260	11	SDN2000223	14
SDN0100170	8	SDN0201268	11	SDN2000260	14
SDN0500121	8	SDN0201270	11	SDN2000268	14
SDN0500123	8	SDN1900121	11	SDN2000270	14
SDN0500160	8	SDN1900123	11	SDN2000121	14
SDN0500168	8	SDN1900160	11	SDN6000123	14
SDN0500170	8	SDN1900168	11	SDN6000160	14
SDN0600121	8	SDN1900170	11	SDN6000168	14
SDN0600123	8	SDN1300321	11	SDN6000170	14
SDN0600160	8	SDN1300323	11	SDN6000221	14
SDN0600168	8	SDN1300360	11	SDN6000223	14
SDN0600170	8	SDN1300368	11	SDN6000260	14
SDN0300121	8	SDN1300370	11	SDN6000268	14
SDN0300123	8	SDN1200121	11	SDN6000270	14
SDN0300160	8	SDN1200123	11	SDN6000321	14
SDN0300168	8	SDN1200168	11	SDN6000323	14
SDN0300170	8	SDN1200170	11	SDN6000360	14
SDN0200121	8	SDN1300121	11	SDN6000368	14
SDN0200123	8	SDN1300123	11	SDN6000370	14
SDN0200168	8	SDN1300168	11	SDN3000121	15
SDN0200170	8	SDN1300168	11	SDN3000123	15
SDN0400121	8	SDN1300170	11	SDN3000160	15
SDN0400123	8	SDN0700121	12	SDN3000168	15
SDN0400160	8	SDN0700123	12	SDN3000170	15
SDN0400168	8	SDN0700160	12	SDN3000341	15
SDN0400170	8	SDN0700168	12	SDN3000421	15
SDN0100321	9	SDN0700170	12	SDN3000460	15
SDN0100323	9	SDN0800121	12	SDN3000468	15
SDN0100370	9	SDN0800123	12	SDN3000470	15
SDN0300421	9	SDN0800168	12	SDN3100121	15
SDN0300423	9	SDN0800170	12	SDN3100123	15
SDN0300470	9	SDN1600121	12	SDN3100160	15
SDN0400421	9	SDN1600123	12	SDN3100168	15
SDN0400423	9	SDN1600168	12	SDN3100170	15
SDN0400460	9	SDN1600168	12	SDN4300121	16
SDN0400468	9	SDN1600170	12	SDN4300123	16
SDN0200221	9	SDN1600421	12	SDN4300168	16
SDN0200223	9	SDN1600423	12	SDN4300170	16
SDN0200260	9	SDN1600460	12	SDN4400121	16
SDN0200268	9	SDN1600468	12	SDN4400123	16
SDN0200270	9	SDN1600470	12	SDN4400160	16
SDN0400521	9	SDN1600321	12	SDN4400168	16
SDN0400523	9	SDN1600323	12	SDN4400170	16
SDN0400570	9	SDN1600360	12	SDN4700121	16
SDN1400121	10	SDN1600368	12	SDN4700123	16
SDN1400123	10	SDN1600370	12	SDN4700160	16
SDN1400160	10	SDN0900121	12	SDN4700168	16
SDN1400168	10	SDN0900123	12	SDN4700170	16
SDN1400170	10	SDN0900160	12	SDN4800121	16
SDN0501121	10	SDN0900168	12	SDN4800123	16
SDN0501123	10	SDN0900170	12	SDN4800160	16
SDN0501160	10	SDN1800121	12	SDN4800168	16
SDN0501168	10	SDN1800123	12	SDN4800170	16
SDN0501170	10	SDN1800160	12	SDN4500121	16
SDN0300321	10	SDN1800168	12	SDN4500123	16
SDN0300323	10	SDN1800170	12	SDN4500160	16
SDN0300360	10	SDN2200621	13	SDN4500168	16
SDN0300368	10	SDN2200623	13	SDN4500170	16
SDN0300370	10	SDN2200660	13	SDN4600121	16
SDN0400321	10	SDN2200668	13	SDN4600123	16
SDN0400323	10	SDN2200670	13	SDN4600160	16
SDN0400360	10	SDN2200721	13	SDN4600168	16
SDN0400368	10	SDN2200723	13	SDN4600170	16
SDN0400370	10	SDN2200760	13	SDN4900121	16
SDN0201121	10	SDN2200768	13	SDN4900123	16
SDN0201123	10	SDN2200770	13	SDN4900160	16
SDN0201160	10	SDN2200921	13	SDN4900168	16
SDN0201168	10	SDN2200923	13	SDN4900170	16
SDN0201170	10	SDN2200960	13	SDN5000121	16
SDN1500121	10	SDN2200968	13	SDN5000123	16
SDN1500123	10	SDN2200970	13	SDN5000160	16
SDN1500160	10	SDN2201121	13	SDN5000168	16
SDN1500168	10	SDN2201123	13	SDN5000170	16
SDN1500170	10	SDN2201160	13	SDN4101121	17
SDN0401121	10	SDN2201168	13	SDN4101123	17
SDN0401123	10	SDN2201170	13	SDN4101160	17
SDN0401160	10	SDN2200421	13	SDN4101168	17
SDN0401168	10	SDN2200423	13	SDN4101170	17
SDN0401170	10	SDN2200460	13	SDN5100121	17
SDN1500221	11	SDN2200468	13	SDN5100123	17
SDN1500223	11	SDN2200470	13	SDN5100160	17
SDN1500260	11	SDN2200521	13	SDN5100168	17
SDN1500268	11	SDN2200523	13	SDN5100170	17
		SDN2200560	13	SDN4300421	17
				SDN4300423	17
				SDN4300460	17
				SDN4300468	17
				SDN4300470	17
				SDN4300621	17
				SDN4300623	17
				SDN4300660	17
				SDN4300668	17
				SDN4300670	17
				SDN4400621	17
				SDN4400623	17
				SDN4400660	17
				SDN4400668	17
				SDN4400670	17
				SDN4201121	17
				SDN4201123	17
				SDN4201160	17
				SDN4201168	17
				SDN4201170	17
				SDN5200121	17
				SDN5200168	17
				SDN5200170	17
				SDN3201621	18
				SDN3201623	18
				SDN3201660	18
				SDN3201668	18
				SDN3201670	18
				SDN3301821	18
				SDN3301823	18
				SDN3301860	18
				SDN3301868	18
				SDN3301870	18
				SDN3301621	18
				SDN3301623	18
				SDN3301660	18
				SDN3301668	18
				SDN3301670	18
				SDN3401921	18
				SDN3401923	18
				SDN3401960	18
				SDN3401968	18
				SDN3401970	18
				SDN3401621	18
				SDN3401623	18
				SDN3401660	18
				SDN3401668	18
				SDN3401670	18
				SDN3301321	18
				SDN3301323	18
				SDN3301360	18
				SDN3301368	18
				SDN3301370	18
				SDN3401221	18
				SDN3401223	18
				SDN3401260	18
				SDN3401268	18
				SDN3401270	18
				SDN3501421	19
				SDN3501423	19
				SDN3501460	19
				SDN3501468	19
				SDN3501470	19
				SDN3501321	19
				SDN3501323	19
				SDN3501360	19
				SDN3501368	19
				SDN3501370	19
				SDN5400121	19
				SDN5400123	19
				SDN5400160	19
				SDN5400168	19
				SDN5400170	19
				SDN3501221	19
				SDN3501223	19
				SDN3501260	19
				SDN3501268	19
				SDN3501270	19
				SDN5500121	20
				SDN5500123	20
				SDN5500160	20
				SDN5500168	20
				SDN5500170	20
				SDN5600121	20
				SDN5600123	20
				SDN5600160	20
				SDN5600168	20
				SDN5600170	20
				SDN5900123	20
				SDN5500121	20
				SDN5500123	20
				SDN5500160	20
				SDN5500168	20
				SDN5500170	20
				SDN6100121	20
				SDN6100123	20
				SDN6100160	20
				SDN6100168	20
				SDN6100170	20
				SDN6100221	20
				SDN6100223	20
				SDN6100260	20
				SDN6100268	20
				SDN6100270	20
				SDN5800121	21
				SDN5800123	21
				SDN5800160	21
				SDN5800168	21
				SDN5800170	21
				SDN5800133	21
				SDN5800141	21
				SDN5800321	21
				SDN5800323	21
				SDN5800360	21
				SDN5800368	21
				SDN5800370	21
				SDN5800333	21
				SDN5800341	21
				SDN5801121	21
				SDN5801123	21
				SDN5801160	21
				SDN5801168	21
				SDN5801170	21
				SDN5801133	21
				SDN5801141	21
				SDN5800521	21
				SDN5800523	21
				SDN5800560	21
				SDN5800568	21
				SDN5800570	21
				SDN5800533	21
				SDN5800541	21
				SDN5801321	22
				SDN5801323	22
				SDN5801360	22
				SDN5801368	22
				SDN5801370	22
				SDN5801333	22
				SDN5801341	22
				SDN5800721	22
				SDN5800723	22
				SDN5800760	22
				SDN5800768	22
				SDN5800770	22
				SDN5800733	22
				SDN5800741	22
				SDN5802021	22
				SDN5802023	22
				SDN5802060	22
				SDN5802068	22
				SDN5802070	22
				SDN5802033	22
				SDN5802041	

Монтажные коробки

Монтажные коробки

Тип	Цвет	Размеры	Упаковка	Кат. №
-----	------	---------	----------	--------

Установочные коробки для сплошных стен

Одноместная установочная коробка используются для установки в сплошные стены. Степень защиты: IP30. Огнестойкость 650°C
Материал: полипропилен.

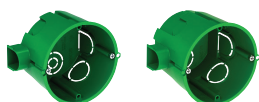

Коробка 65x45	Зеленый	81/71/46	200	IMT35100
Коробка 65x60	Зеленый	81/71/46	120	IMT35101

Распределительные коробки для сплошных стен

Используются для установки в сплошные стены, например, из кирпича, бетона, пенобетона. Степень защиты – IP30.
Материал: полипропилен.



Коробка 70x40	Зеленый	ø80/45	175	IMT35120
Коробка 100x50	Зеленый	ø107/52	84	IMT35121
Коробка 100x100x50	Зеленый	112/112/51	72	IMT35122



Установочные коробки для полых стен

Одноместная установочная коробка с металлическими лапками используются для установки в полых стенах.
Степень защиты – IP20, огнестойкость – 850 °C.
Материал: полипропилен.



Коробка 60x45	Желтый	ø75/46	210	IMT35150
---------------	--------	--------	-----	----------

Соединительный элемент

Элемент для соединения двух одноместных установочных коробок. Материал: полипропилен.



Соединитель	Желтый	21/21/17,5	900	IMT35180
-------------	--------	------------	-----	----------

Распределительные коробки для полых стен

Предназначен для соединения монтажных коробок между собой и обеспечения расстояния 71 мм между центрами соединяемых коробок.
Материал: полипропилен.



Коробка 80x45	Желтый	ø95/49	120	IMT35160
Коробка 100x100x50	Желтый	120/120/54	72	IMT35161



Распределительные круглые коробки IP55 открытой установки

Используются для открытой установки.
Степень защиты – IP55, огнестойкость – 750 °C. Материал: полипропилен.



Коробка 65x40	Серый	ø84/48	150	IMT35093
Коробка 80x40	Серый	ø100/48	96	IMT35094
Коробка 70x70x40	Серый	95/95/48	96	IMT35090
Коробка 85x85x40	Серый	110/110/48	72	IMT35092
Коробка 100x100x50	Серый	130/130/58	45	IMT35091





Пройдите бесплатное онлайн-обучение в Энергетическом Университете и станьте профессионалом в области энергоэффективности. Для регистрации зайдите на www.MyEnergyUniversity.com

Покупайте у нашего Партнера

Поставщик Schneider Electric в
Украине

ElectroTorg

electrotorg.biz.ua

«Шнейдер Электрик Украина» ООО

04073, Киев,
пр-т Московский, 13-В,
литера «А»
Тел. 044 538 14 70
Факс 044 538 14 71

49000, Днепропетровск,
ул. Глинки, 17, 4 этаж,
Тел. 056 79 00 888
Факс 056 79 00 999

79015, Львов,
ул. Героев УПА 72, корп. 1
Тел. 032 298 85 85
Факс 032 298 85 85

54030, Николаев,
ул. Никольская, 25,
Бизнес-центр «Александровский»,
офис 5
Тел. 0512 58 24 67
Факс 0512 58 24 68

www.schneider-electric.com/ua

Служба поддержки 0 800 211 722 (бесплатно по всей Украине со стационарных номеров)

ua.ccc@schneider-electric.com

Поскольку стандарты, спецификации и схемы могут меняться со временем, пожалуйста, запрашивайте подтверждение информации, приведенной в настоящем документе.

