

ПОДКЛЮЧЕНО К РЕАЛЬНОЙ ЖИЗНИ



► Датчик движения
Стр. 664



► Светорегулятор кнопочный
Стр. 664

Сеторегуляторы, механизмы управления приводами рольставней, датчики движения, информационные розетки и другое современное электрооборудование. Коллекция Valena предлагает все возможные функции в элегантном исполнении.

VALENA™

Поставщик Legrand в Украине

VALENA™

СОЗДАНО ДЛЯ СВОБОДЫ ТВОРЧЕСТВА

ElectroTorg

electrotorg.biz.ua

НОВИНКА



Алюминий модерн

НОВИНКА



Алюминий матовый /
Серебряный штрих



Алюминий



Алюминий /
Серебряный штрих



Ноктюрн/
Серебряный штрих



Темное дерево/
Серебряный штрих



Белый



Белый /
Серебряный штрих

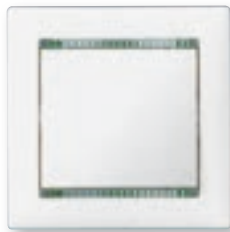

Белый /
Кристалл

НОВИНКА



Гусиные лапки



Жемчужный

НОВИНКА



Золото Барокко

НОВИНКА



Матовое Золото /
Золотой штрих

НОВИНКА



Тонированное Дерево



Слоновая Кость



Слоновая Кость /
Золотой штрих



7 743 06 + 7 703 11



7 744 06 + 7 704 20



7 701 05 + 7 703 31



7 742 13 + 7 744 51



7 741 01 + 7 743 51

Механизмы, поставляемые с лицевыми панелями, для установки с рамками (стр. 674-675)
Монтаж на винтах или захватах

Упак.	Кат. №	Выключатели 10 АХ – 250 В~
		Безвинтовые зажимы
		Выключатель
10	7 743 01	Слоновая кость
10	7 744 01	Белый
10	7 701 01	Алюминий
		Переключатель на два напр.
10	7 743 06	Слоновая кость
10	7 744 06	Белый
10	7 701 06	Алюминий
		Переключатель промежуточный
10	7 743 07	Слоновая кость
10	7 744 07	Белый
10	7 701 07	Алюминий
		Выключатель с подсветкой
		Зеленая лампа 0,5 мА – 230 В Кат. № 7 758 97
10	7 743 10	Слоновая кость
10	7 744 10	Белый
10	7 701 10	Алюминий
		Переключатель на два направления с индикацией
		Оранжевая лампа 1 мА – 230 В Кат. № 7 758 98
10	7 743 25	Слоновая кость
10	7 744 25	Белый
10	7 701 25	Алюминий
		Переключатель на два направления с подсветкой
		Зеленая лампа 0,5 мА – 230 В Кат. № 7 758 97
10	7 743 26	Слоновая кость
10	7 744 26	Белый
10	7 701 26	Алюминий
		Переключатель промежуточный с подсветкой
		Зеленая лампа 0,5 мА – 230 В Кат. № 7 758 97
10	7 743 48	Слоновая кость
10	7 744 48	Белый
10	7 701 48	Алюминий
		Выключатель двухклавишный
10	7 743 05	Слоновая кость
10	7 744 05	Белый
10	7 701 05	Алюминий
		Переключатель на два направления двухклавишный
10	7 743 08	Слоновая кость
10	7 744 08	Белый
10	7 701 08	Алюминий
		Выключатель двухклавишный с индикацией
		Оранжевая лампа 1 мА – 230 В Кат. № 7 758 98
10	7 743 45	Слоновая кость
10	7 744 45	Белый
10	7 701 45	Алюминий

Упак.	Кат. №	Выключатели 10 АХ – 250 В~ (продолжение)
		Выключатель двухклавишный с подсветкой
		Зеленая лампа 1 мА – 230 В Кат. № 7 758 97
10	7 743 28	Слоновая кость
10	7 744 28	Белый
10	7 701 28	Алюминий
		Выключатель двухклавишный с двумя индикаторами
		Оранжевая лампа 1 мА – 230 В Кат. № 7 758 98
10	7 741 13	Слоновая кость
10	7 742 13	Белый
10	7 702 13	Алюминий
		Переключатель на два напр. двухклавишный с подсветкой
		Зеленая лампа 0,5 мА – 230 В Кат. № 7 758 97
10	7 741 12	Слоновая кость
10	7 742 12	Белый
10	7 702 12	Алюминий
		Выключатель двухполюсный
10	7 743 02	Слоновая кость
10	7 744 02	Белый
10	7 701 02	Алюминий
		Выключатель двухполюсный с индикацией
		Оранжевая лампа 1 мА – 230 В Кат. № 7 758 98
10	7 743 49	Слоновая кость
10	7 744 49	Белый
10	7 701 49	Алюминий
		Выключатели 10 АХ – 250 В~ – IP 44
		Безвинтовые зажимы
		Выключатель
10	7 741 01	Слоновая кость
10	7 742 01	Белый
		Переключатель на два напр.
10	7 741 06	Слоновая кость
10	7 742 06	Белый
		Переключатель промежуточный
10	7 741 97	Слоновая кость
10	7 700 97	Белый
		Переключатель на два направления двухклавишный
10	7 741 98	Слоновая кость
10	7 700 98	Белый
		Выключатель двухполюсный
10	7 741 92	Слоновая кость
10	7 700 92	Белый

Valena™

выключатели (продолжение) и выключатели без фиксации



7 741 04 + 7 703 01



7 742 14 + 7 704 71



7 743 12 + 7 743 51



7 744 19 +
7 744 51



7 701 13 + 7 701 51

Механизмы, поставляемые с лицевыми панелями,
для установки с рамками (стр. 674-675)
Монтаж на винтах или захватах

Упак.	Кат. №	Выключатели 16 АХ – 250 В~
		Безвинтовые зажимы
		Переключатель на два напр.
10	7 741 05	● Слоновая кость
10	7 742 05	○ Белый
10	7 702 05	● Алюминий
		Переключатель на два направления с подсветкой
		Зеленая лампа 0,5 мА – 230 В Кат. № 7 758 97
10	7 741 03	● Слоновая кость
10	7 742 03	○ Белый
10	7 702 03	● Алюминий
		Выключатель двухполюсный
10	7 741 04	● Слоновая кость
10	7 742 04	○ Белый
10	7 702 04	● Алюминий
		Выключатель двухполюсный с индикацией
		Оранжевая лампа 1 мА – 230 В Кат. № 7 758 98
10	7 741 14	● Слоновая кость
10	7 742 14	○ Белый
10	7 702 14	● Алюминий
		3-полюсные выключатели – 10 А – 400 В~
		Безвинтовые зажимы
		Для люминесцентных ламп
10	7 743 03	● Слоновая кость
10	7 744 03	○ Белый
10	7 701 03	● Алюминий
		Выключатели без фиксации 10 А – 250 В~
		Безвинтовые зажимы
		Выключатель без фиксации
10	7 743 11	● Слоновая кость
10	7 744 11	○ Белый
10	7 701 11	● Алюминий
		Выключатель без фиксации с символом лампы
10	7 743 12	● Слоновая кость
10	7 744 12	○ Белый
10	7 701 12	● Алюминий
		Выключатель без фиксации с символом звонка
10	7 741 16	● Слоновая кость
10	7 742 16	○ Белый
10	7 702 16	● Алюминий
		Выключатель без фиксации с подсветкой с символом лампы
		Зеленая лампа 1 мА – 230 В Кат. № 7 758 90
10	7 743 13	● Слоновая кость
10	7 744 13	○ Белый
10	7 701 13	● Алюминий

Механизмы, поставляемые с лицевыми панелями,
для установки с рамками (стр. 674-675)
Монтаж на винтах или захватах

Упак.	Кат. №	Выключатели без фиксации 10 А – 250 В~ (продолжение)
		Выключатель без фиксации с подсветкой с символом звонка
		Зеленая лампа 1 мА – 230 В Кат. № 7 758 90
10	7 741 15	● Слоновая кость
10	7 742 15	○ Белый
10	7 702 15	● Алюминий
		Переключатель без фиксации двухклавишный
1	7 741 18	● Слоновая кость
1	7 742 18	○ Белый
1	7 702 18	● Алюминий
		Переключатель без фиксации перекидной со шнуром
1	7 743 19	● Слоновая кость
1	7 744 19	○ Белый
1	7 701 19	● Алюминий
		Выключатели без фиксации 10 А – 250 В~ – IP 44
		Выключатель без фиксации с символом звонка
10	7 741 99	● Слоновая кость
10	7 700 99	○ Белый
		Выключатели без фиксации 10 А – 12 В~
		Безвинтовые зажимы
		Выключатели без фиксации с подсветкой с символом звонка
		Зеленая лампа 15 мА – 8–12 В Кат. № 7 758 99
10	7 743 15	● Слоновая кость
10	7 744 15	○ Белый
10	7 701 15	● Алюминий
		Выключатель без фиксации с подсветкой с держателем этикетки
		Зеленая лампа 15 мА – 8–12 В Кат. № 7 758 99
10	7 741 17	● Слоновая кость
10	7 742 17	○ Белый
10	7 702 17	● Алюминий
		Аксессуары
10	0 898 05	Шнур. Длина 1,5 м

Valena™

датчики движения, светорегуляторы



7 700 89 + 7 744 51



7 700 74 + 7 744 61

Механизмы, поставляемые с лицевыми панелями, для установки с рамками (стр. 674-675)
Монтаж на винтах или захватах

Упак.	Кат. №	Датчики движения 230 В~ – 50/60 Гц
		Уставка фотоэлемент.: 3-1000 люкс
		Стандартный
		60–300 Вт для ламп накаливания и галогенных 230 В~ Задержка отключения: 6 с – 6 мин. Заменяет trad. выключатель без доп. электромонтажа Угол обнаружения: 130°
1	7 741 28	Слоновая кость
1	7 742 28	Белый
1	7 702 28	Алюминий
		С ручным управлением, с нейтралью
		1000 Вт для ламп накаливания и галогенных 230 В~ 500 ВА для низков. ламп с электронным или ферром. трансф., люминесцентных и компактных ламп 100 ВА для вентиляторов Задержка отключения: 1 с – 16 мин. Угол обнаружения: 180° Может управляться дистанционно с помощью кнопки без подсветки
1	7 741 89	Слоновая кость
1	7 700 89	Белый
1	7 702 89	Алюминий
		Светорегуляторы 230 В~ – 50 Гц
		Поворотный светорегулятор
		Вкл. и выкл. нажатием Включение и регулирование поворотом рукоятки 100–1000 Вт для ламп накал. и галог. 230 В~ 1000 ВА для низковольтных ламп с ферромагнитным трансформатором
1	7 741 60	Слоновая кость
1	7 700 60	Белый
1	7 702 60	Алюминий
		Регулирование и управление поворотом рукоятки
		40–400 Вт для ламп накаливания и галогенных 230 В~ 40–400 ВА для низков. ламп с ферром. трансф.
1	7 741 61	Слоновая кость
1	7 700 61	Белый
1	7 702 61	Алюминий
		Кнопочный светорегулятор – 40-400 Вт
		С кнопкой вкл./выкл. и отдельной кнопкой + / – для регулировки яркости 40–400 Вт для ламп накаливания и галогенных 230 В~ 40–400 ВА для низков. галог. ламп с электронным и ферром. трансфор. Может управляться дистанционно с помощью кнопки без подсветки или переключателя на 2 напр.
1	7 741 62	Слоновая кость
1	7 700 62	Белый
1	7 702 62	Алюминий
		Кнопочный светорегулятор – 40-600 Вт
		С кнопкой вкл./выкл. и отдельной кнопкой + / – для регулировки яркости 40–600 Вт для ламп накаливания и галогенных 230 В~ 40-600 ВА для низков. галог. ламп с ферром. трансф.
1	7 741 74	Слоновая кость
1	7 700 74	Белый
1	7 702 74	Алюминий

Valena™ механизмы управления приводами рольставней,

выключатели для гостиничных номеров и термостаты



7 743 04 + 7 703 11



7 741 35 + 7 700 20



7 741 26 + 7 743 51

Механизмы, поставляемые с лицевыми панелями, для установки с рамками (стр. 674-675)
Монтаж на винтах или захватах

Упак.	Кат. №	Механизмы управления приводами рольставней 10 А – 250 В~
		Безвинтовые зажимы
		Переключатель с механической блокировкой
1	7 743 04	Слоновая кость
1	7 744 04	Белый
1	7 701 04	Алюминий
		Переключатель с электрической блокировкой
1	7 743 14	Слоновая кость
1	7 744 14	Белый
1	7 701 14	Алюминий
		Выключатели для гостиничных номеров
		Для включения питания цепи с помощью ключа-карточки Пример использования: включение электропитания гостиничного номера только при наличии гостя 230 В~ – 50/60 Гц
		Стандартный
		Совместимость со смарт-картой для гостиничного номера макс. шириной 54 мм
10	7 741 34	Слоновая кость
10	7 742 34	Белый
10	7 702 34	Алюминий
		С выдержкой времени
		Совместимость со смарт-картой для гостиничного номера макс. шириной 54 мм или ключом-карточкой Кат. № 0 898 06 Выдержка времени ок. 30 с после извлечения карты
1	7 741 35	Слоновая кость
1	7 742 35	Белый
1	7 702 35	Алюминий
		Термостаты
		Стандартный
		Контакт НО/НЗ для регулирования систем отопления или кондиционирования воздуха
1	7 741 26	Слоновая кость
1	7 742 26	Белый
1	7 702 26	Алюминий
		Комфорт с выключателем
		Комфортный/дежурный режим, ручное или автоматическое управление с помощью вспомогательного входа 230 В~
1	7 741 27	Слоновая кость
1	7 742 27	Белый
1	7 702 27	Алюминий
		Для систем теплых полов
		Переход с комфортного на слабый режим с помощью вспомогательного входа 230 В~ Поставляется с датчиком температуры пола длиной 4 м
1	7 741 91	Слоновая кость
1	7 700 91	Белый
1	7 702 91	Алюминий
		Запасной датчик для теплого пола
1	7 700 93	Длина 4 м



7 743 29 + 7 703 01



7 744 32 + 7 744 51



7 701 36 + 7 701 51



7 743 42

Механизмы, поставляемые с лицевыми панелями, для установки с рамками (стр. 674-675)
 Монтаж на винтах или захватах

Одиночные TV-розетки

Упак.	Кат. №	Одиночные TV-розетки
		Для штекеров Ø9,5 мм TV-штекер: 4–2400 МГц
		Подключение – звезда Затухание ≤ 1,5 дБ
10	7 743 29	Слоновая кость
10	7 744 29	Белый
10	7 701 29	Алюминий
		Оконечная Затухание ≤ 10 дБ
10	7 743 30	Слоновая кость
10	7 744 30	Белый
10	7 701 30	Алюминий
		Проходная Затухание ≤ 14 дБ
10	7 743 31	Слоновая кость
10	7 744 31	Белый
10	7 701 31	Алюминий

Упак.	Кат. №	Розетки TV-R
		Для штекеров Ø9,5 мм TV-штекер: 4–862 МГц R-гнездо: 87,5–108 МГц
		Подключение – звезда Затухание ≤ 1,5 дБ
10	7 743 32	Слоновая кость
10	7 744 32	Белый
10	7 701 32	Алюминий
		Оконечная Затухание ≤ 10 дБ
10	7 743 33	Слоновая кость
10	7 744 33	Белый
10	7 701 33	Алюминий
		Проходная Затухание ≤ 14 дБ
10	7 743 34	Слоновая кость
10	7 744 34	Белый
10	7 701 34	Алюминий

Розетки TV-R-SAT

Упак.	Кат. №	Розетки TV-R-SAT
		Для штекеров Ø9,5 мм Оснащены механизмом быстрого подключения (не требуется зачистка проводящей части кабеля) TV-штекер: 4–862 МГц R-гнездо: 87,5–108 МГц SAT (IF + IF 2) 950–2400 МГц
		Подключение – звезда Затухание ≤ 1,5 дБ
10	7 743 35	Слоновая кость
10	7 744 35	Белый
10	7 701 35	Алюминий
		Оконечная Затухание ≤ 10 дБ
10	7 743 36	Слоновая кость
10	7 744 36	Белый
10	7 701 36	Алюминий
		Проходная Затухание ≤ 14 дБ
10	7 743 37	Слоновая кость
10	7 744 37	Белый
10	7 701 37	Алюминий
		Оконечная Двухкабельная Затухание ≤ 1,5 дБ 2 независимых входа позволяют добавить спутниковое вещание без изменения существующей структуры эфирного ТВ
10	7 741 10	Слоновая кость
10	7 704 10	Белый
10	7 702 10	Алюминий
		Лицевая панель для розетки TV-R 30 мм с винтом для монтажа на розетки других производителей, например, DX Contera, Televex и Hirschmann
10	7 743 42	Слоновая кость
10	7 744 42	Белый
10	7 701 42	Алюминий



Встраиваемые коробки Batibox™ стр.686

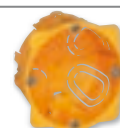



7 741 44 + 7 743 51



7 701 39 + 7 703 71

Механизмы, поставляемые с лицевыми панелями, для установки с рамками (стр. 674-675)
 Монтаж на винтах или захватах
 Розетки быстрого подключения – без применения спец. инстр.
 Контакты, маркированные двойными цветовыми кодами

Информационные розетки Кат. 6

Упак.	Кат. №	Изображение	Описание
RJ 45 UTP – 1 выход			
10	7 741 46		● Слоновая кость - с захватами
10	7 741 42		● Слоновая кость - без захватов
10	7 742 46		○ Белый - с захватами
10	7 742 42		○ Белый - без захватов
10	7 702 46		● Алюминий - с захватами
10	7 702 42		● Алюминий - без захватов
RJ 45 UTP – 2 выхода			
10	7 741 47		● Слоновая кость - с захватами
10	7 741 43		● Слоновая кость - без захватов
10	7 742 47		○ Белый - с захватами
10	7 742 43		○ Белый - без захватов
10	7 702 47		● Алюминий - с захватами
10	7 702 43		● Алюминий - без захватов
RJ 45 FTP – 1 выход – без захватов			
10	7 741 32		● Слоновая кость
10	7 742 32		○ Белый
10	7 702 32		● Алюминий
RJ 45 FTP – 2 выхода – без захватов			
10	7 741 33		● Слоновая кость
10	7 742 33		○ Белый
10	7 702 33		● Алюминий
RJ 45 STP – 1 выход – без захватов			
10	7 741 44		● Слоновая кость
10	7 742 44		○ Белый
10	7 702 44		● Алюминий
RJ 45 STP – 2 выхода – без захватов			
10	7 741 45		● Слоновая кость
10	7 742 45		○ Белый
10	7 702 45		● Алюминий

Информационные розетки Кат. 5e

RJ 45 UTP – 1 выход			
10	7 741 30		● Слоновая кость - с захватами
10	7 741 38		● Слоновая кость - без захватов
10	7 742 30		○ Белый - с захватами
10	7 742 38		○ Белый - без захватов
10	7 702 30		● Алюминий - с захватами
10	7 702 38		● Алюминий - без захватов
RJ 45 UTP – 2 выхода			
10	7 741 31		● Слоновая кость - с захватами
10	7 741 39		● Слоновая кость - без захватов
10	7 742 31		○ Белый - с захватами
10	7 742 39		○ Белый - без захватов
10	7 702 31		● Алюминий - с захватами
10	7 702 39		● Алюминий - без захватов



7 744 38 + 7 744 51



7 702 80 + 7 701 51

Механизмы, поставляемые с лицевыми панелями, для установки с рамками (стр. 674-675)
 Монтаж на винтах или захватах

Упак.	Кат. №	Изображение	Описание
Телефонные розетки			
С самоочищающимися контактами. Способ монтажа – поворот контактного механизма на 1/4 оборота			
RJ 11 – 4 контакта – 1 выход			
10	7 743 38		● Слоновая кость
10	7 744 38		○ Белый
10	7 701 38		● Алюминий
RJ 11 – 4 контакта – 2 выхода			
10	7 743 39		● Слоновая кость
10	7 744 39		○ Белый
10	7 701 39		● Алюминий
RJ 45 – ISDN / Интернет – 8 контактов			
1 выход – монтаж на винтах/захватах С захватами			
1	7 743 41		● Слоновая кость
1	7 744 41		○ Белый
1	7 701 41		● Алюминий
Двойная розетка RJ 45 Кат. 6 UTP + RJ 11			
Без захватов			
10	7 741 80		● Слоновая кость
10	7 700 80		○ Белый
10	7 702 80		● Алюминий

Valena™

розетки аудио/видеоустройств



7 743 24 + 7 743 51



7 702 82 + 7 703 51

Механизмы, поставляемые с лицевыми панелями, для установки с рамками (стр. 674-675)
Монтаж на винтах или захватах

Упак.	Кат. №	Розетки для аудиокколонок
		Оборудованы коннекторами стандарта DIN 41 529 Для проводников сечением 0,75–5 мм ² Винтовые зажимы
		Одиночная розетка для аудиокколонок
10	7 741 23	● Слоновая кость
10	7 742 23	○ Белый
10	7 702 23	● Алюминий
		Двойная розетка для аудиокколонок
10	7 743 24	● Слоновая кость
10	7 744 24	○ Белый
10	7 701 24	● Алюминий
		Розетки аудио и видеоустройств
		Розетка HDMI для аудио/видеоустройств
		Розетка HDMI типа A для аудио/видеоустройств Используется для передачи потоков цифровых аудио/видеоданных высокой четкости от источника (привода HD-DVD или Blu-Ray, игровой консоли, компьютера и т.п.) к совместимому с ним приемному устройству (плазменному, жидкокристаллическому дисплею)
1	7 741 85	● Слоновая кость
1	7 700 85	○ Белый
1	7 702 85	● Алюминий
		Розетка HD 15 для видеоустройств
		Для подключения монитора ПК, плазменного экрана, видеопроектора по стандарту VGA, XGA или VESA
1	7 741 83	● Слоновая кость
1	7 700 83	○ Белый
1	7 702 83	● Алюминий
		Тройная розетка RCA
		Для совместного подключения любых усилителей, DVD-приводов, периферийного оборудования типа VCR для передачи видеоданных и стереофонических аудиоданных
1	7 741 84	● Слоновая кость
1	7 700 84	○ Белый
1	7 702 84	● Алюминий
		Розетки HD 15 + гнездо Ø3,5 мм
1	7 741 82	● Слоновая кость
1	7 700 82	○ Белый
1	7 702 82	● Алюминий

Valena™

оборудование для розеток аудио/видеоустройств



0 517 22

0 517 20



0 779 30

Упак.	Кат. №	Оконечные шнуры
		Для соединения розетки с оконечным оборудованием
		Шнур HDMI
1	0 517 20	Длина 10 м Для соединения розетки HDMI с аудио/видеотерминалом (плазменным экраном, DVD-приводом, домашним кинотеатром, игровой консолью и т.п.) На расстояниях более 10 м пользуйтесь усилителем HDMI Кат. № 0 779 30
		Шнур для розетки HD 15 + гнезда 3,5 мм
1	0 517 22	Длина 2 м Для подключения видеорозетки HD 15 и аудиоразъема 3,5 мм к терминалу (ПК, видеопроектору)
1	0 779 30	Усилитель HDMI Используется для увеличения расстояния подключения HDMI Имеет 2 гнезда и используется в дополнение к шнуру HDMI (например, шнуру Кат. № 0 517 20) Не требует наличия внешнего источника питания
		Кабели
		Для соединения 2 розеток
		Кабель HDMI
1	0 327 80	Длина 20 м Для соединения розеток HDMI, расположенных на расстоянии до 20 м друг от друга
		Кабель VGA
1	0 327 81	Длина 20 м Для соединения розеток HD 15 с полным набором штырьков, если розетки расположены на расстоянии до 20 м друг от друга



7 743 16 + 7 743 51



7 744 21 + 7 744 51



7 743 27 + 7 701 51



7 702 11 + 7 703 71

Механизмы, поставляемые с лицевыми панелями, для установки с рамками (стр. 674-675)
 Монтаж на винтах или захватах

Розетки 2К 10/16 А – 250 В~

Упак.	Кат. №	Винтовые зажимы
10	7 743 16	● Слоновая кость
10	7 744 16	○ Белый
10	7 701 16	● Алюминий
Немецкий стандарт Силовые розетки 10/16 А – 250 В~		
2К+3 с защитными шторками для защиты детей – безвинтовые зажимы		
10	7 741 22	● Слоновая кость
10	7 742 22	○ Белый
10	7 702 11	● Алюминий
2К+3 – винтовые зажимы		
10	7 743 20	● Слоновая кость
10	7 744 20	○ Белый
10	7 701 20	● Алюминий
2К+3 с защитными шторками для защиты детей – винтовые зажимы		
10	7 743 21	● Слоновая кость
10	7 744 21	○ Белый
10	7 701 21	● Алюминий
2К+3 с откидной крышкой – винтовые зажимы		
10	7 743 22	● Слоновая кость
10	7 744 22	○ Белый
10	7 701 22	● Алюминий
2К+3 с механической системой выталкивания вилки – винтовые зажимы Поставляется в сборе с лицевой панелью и рамкой		
5	7 743 95	● Слоновая кость
5	7 743 94	○ Белый
5	7 701 94	● Алюминий
2К+3 с цветной лицевой панелью – винтовые зажимы		
10	7 743 27	● Красный с блокировкой
2К+3 в сборе (лицевая панель и рамка)		
10	7 743 23	● Слоновая кость - винтовые зажимы
10	7 744 23	○ Белый - винтовые зажимы
10	7 701 23	● Алюминий - винтовые зажимы

Немецкий стандарт Силовые розетки 16 А – 250 В~ – IP 44

Упак.	Кат. №	Немецкий стандарт Силовые розетки 16 А – 250 В~ – IP 44
2К+3 с откидной крышкой и защитными шторками для защиты детей – винтовые зажимы		
10	7 741 20	● Слоновая кость
10	7 742 20	○ Белый
2К+3 защищена ключом, с откидной крышкой – винтовые зажимы		
1	7 742 60	○ Белый Поставляется с аксессуаром Кат. № 7 759 99

Valena™

зарядные устройства с USB-разъемами



Valena™

зарядные устройства с USB-разъемами



7 704 70 + 7 744 51

Упак.	Кат. №	Зарядные устройства с USB-разъемами, 2 USB, 1500 мА
1	7 704 70	<p>Соответствуют МЭК 62684-2011-01 Для зарядки мобильных телефонов, планшетных компьютеров, смартфонов, MP3 и MP4 плееров. Позволяет обойтись без USB-концентратора. Потребляемая мощность без подключенной нагрузки < 0,1 Вт. Класс изоляции II. БСНН Соответствует требованиям директивы ЕЭС по гармонизации зарядных устройств для портативных терминалов и сокращению видов зарядных устройств для мобильных телефонов. Для скрытой установки в монтажные коробки глубиной не менее 40 мм. Допускается соединение шлейфом с розетками 2P+E Поставляется без шнура.</p> <ul style="list-style-type: none"> <input type="radio"/> Белый <input type="radio"/> Слоновая кость <input type="radio"/> Алюминий
1	7 741 70	
1	7 702 70	



■ Среднее время зарядки смартфонов известных марок на 01.09.2014 г.

Время зарядки	1 смартфон		2 смартфона		1 планшет	
	80 %	100 %	80 %	100 %	80 %	100 %
1500 мА	1 ч 15 мин	2 ч	2 ч	2 ч 45 мин	от 2 ч 30 мин до 3 ч	от 3 ч 30 мин до 5 ч 30 мин
2400 мА	1 ч 15 мин	2 ч	1 ч 15 мин	2 ч	от 1 ч 30 мин до 2 ч 15 мин	от 2 ч 30 мин до 4 ч

■ Пример использования



Зарядное устройство с USB-разъемом, расположенное рядом с кроватью, будет заряжать мобильный телефон ночью, не занимая розетку 2P+E.

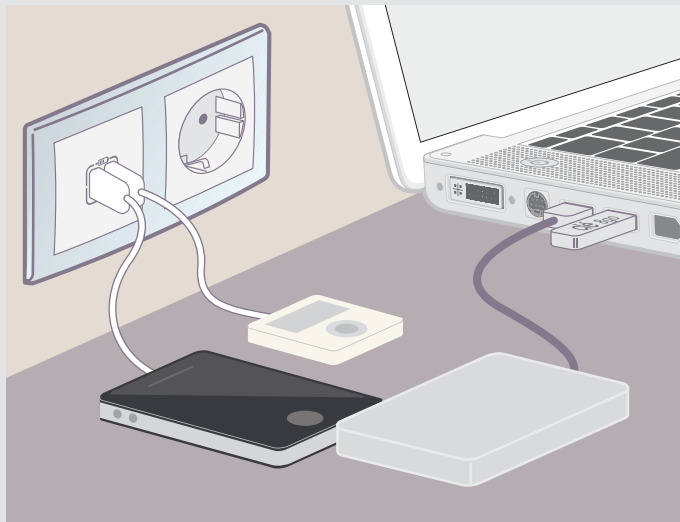

Зарядное устройство с USB-разъемом, расположенное рядом с ПК, освобождает USB-порты на ПК и позволяет обойтись без USB-концентратора.



7 743 71



2 x 7 742 02 + 7 742 07

Механизмы, поставляемые с лицевыми панелями
Монтаж на винтах или захватах

Упак.	Кат. №	Описание
		Немецкий стандарт Розеточные блоки 16 А – 250 В~
		Встроенный монтаж в одноместной монтажной коробке диам. 60 мм Поставляются в сборе (лицевая панель и рамка)
		2 x 2К+3 – винтовые зажимы
5	7 743 70	● Слоновая кость
5	7 744 00	○ Белый
5	7 701 00	● Алюминий
		2 x 2К+3 с защитными шторками для защиты детей
5	7 743 71	● Слоновая кость - винтовые зажимы
5	7 744 27	○ Белый - винтовые зажимы
5	7 742 48	○ Белый - безвинтовые зажимы
5	7 701 27	● Алюминий - винтовые зажимы
		Специальные розеточные блоки 16 А – 250 В~
5	7 742 02	○ Белый
		Специальный адаптер Для простых розеток, розеток RJ 45 и розеток TV-R-SAT
10	7 742 10	
5	7 742 07	2-местная
		Выводы кабеля
10	7 743 47	● Слоновая кость
10	7 744 47	○ Белый
10	7 701 47	● Алюминий



7 743 47 + 7 743 51



7 744 50

Упак.	Кат. №	Описание
		Заглушки
10	7 743 46	● Слоновая кость
10	7 744 46	○ Белый
10	7 701 46	● Алюминий
		Универсальные лицевые панели 46,5 мм
10	7 743 80	● Слоновая кость
10	7 744 80	○ Белый
10	7 701 80	● Алюминий
		Влагозащищенные рамки – IP 44
		Совместимы с любыми механизмами, кроме IP 44, только для 1-местной установки Рамка IP 44 с откидной крышкой
10	7 743 50	● Слоновая кость
10	7 744 50	○ Белый
10	7 701 50	● Алюминий
		Аксессуар
1	7 759 99	Ключ для защиты розеток немецкого стандарта Аксессуар для защиты ключом
		Аксессуары для монтажа
		Накладная коробка, 1 пост
10	7 761 31	● Слоновая кость
10	7 761 81	○ Белый
		Накладная коробка, 2 поста
5	7 761 82	○ Белый
		Накладная коробка, 3 поста
1	7 761 33	● Слоновая кость
1	7 761 83	○ Белый
		Аксессуар для подсоединения кабелей и труб
10	7 761 84	○ Белый
		Соединительный аксессуар Для вертикального соединения нескольких накладных коробок
10	7 761 35	● Слоновая кость
10	7 761 85	○ Белый
		Лампочки (запасные)
10	7 758 97	Зеленая – 0,5 мА – 230 В
10	7 758 98	Оранжевая – 1 мА – 230 В
10	7 758 99	Зеленая – 15 мА – 12 В~
10	7 758 90	Зеленая – 1 мА – 230 В

Valena™

система звуковой трансляции



7 700 70 + 7 700 69 + 7 701 52



7 741 67 + 7 741 68 + 7 743 52





7 700 65 + 7 744 52

Механизмы, поставляемые с лицевыми панелями, для установки с рамками (стр. 674-675)
Монтаж на винтах или захватах

Упак.	Кат. №	Система звуковой трансляции для одной зоны
1	7 700 69	Тюнер  Источник питания 15 В= Выбор станций в ручном или автоматическом режиме Запоминание 10 радиостанций Встроенная антенна (регулируемая чувствительность приема) 2х-позиционное упр. Регулировка громкости Снабжен вспомогательным входом для подключения к MP3-плееру, смартфону или планшету. (розетка с гнездом 3,5 мм); шнур не поставляется Совместимость с нагрузкой 4/8 или 16 Ом Стерео- или моновыход. Лицевая панель серого цвета
1	7 700 70	Источник питания тюнера с встроенной колонкой  При использовании с тюнером Кат. № 770 069 может транслировать звук радиоприемника или устройства, передающего музыку Питание колонки: 1 Вт – 16 Ом Лицевая панель серого цвета
1	0 673 22	Источник питания тюнера, расположенный в фальшпотолке  Питание: 230 В~ Выход: 15 В= – 3,5 Вт Для монтажа в коробку Plexo Кат. № 0 920 52

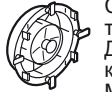
Упак.	Кат. №	Система звуковой трансляции для нескольких зон
1	7 741 66	Вход источника с модульным блоком питания Для подключения центрального источника музыкального контента (Hi-Fi, компьютера и т.п.) с помощью розетки с гнездом Ø3,5 мм (шнур не поставляется) Вход источника обеспечивает питание локальных модулей управления Кат. № 7 741 67 для трансляции музыки в комнатах дома (по 1 локальному модулю управления на комнату) Поставляется с модульным источником питания 15 В – 60 Вт, размер: 4,5 модуля
1	7 700 66	
1	7 702 66	
1	7 741 66	Локальный модуль управления С ЖК-экраном, исп. для выбора источника муз. композиций – центрального (Hi-Fi) или локального (например, MP3-плеера) – с помощью шнура с гнездом Ø3,5 мм (не поставляется) Стереовыход: 2 x 1,5 Вт Регулировка громкости, баланса, тембра (высокий/низкий) и тембра низких частот Отображение времени. Встроенная функция будильника(звуковой сигнал или музыка) Функция общего вызова со всех лок. модулей упр., при кот. возможен ответ вызывающего (микрофон встроен в изделие) Совместимость с нагрузкой 4–8 или 16 Ом
1	7 700 67	
1	7 702 67	

Упак.	Кат. №	Система звуковой трансляции для нескольких зон (продолжение)
1	7 741 68	Модуль расширения тюнера и внутренней связи В сочетании с локальным модулем управления без необходимости дополнительного электромонтажа модуль расширения можно использовать для трансляции звука радиоприемника на одном блоке управления Поиск в автоматическом или ручном режиме Функция внутренней связи (вызов в одну комнату или в группу комнат, приоритет вызова над трансляцией музыки) Функция наблюдения за ребенком Упрощенный доступ к функциям локального модуля управления благодаря специальным выключателям
1	7 700 68	
1	7 702 68	
1	7 741 65	Колонки Скрытый монтаж Колонка для настенного монтажа Макс. параметры питания: 2 Вт – 16 Ом – 2"
1	7 700 65	
1	7 700 71	
1	0 673 27	Монтаж в фальшпотолок  Колонка типа «spot» Белый Глубина: 27 мм Диаметр отверстия: 65 мм Видимая глубина: 11 мм Питание: 2 Вт – 16 Ом – 2" Снабжена захватами для крепления Для прорезания отверстия используется продольная пила Ø65 мм
1	0 673 30	 Скрытая колонка для звуковой трансляции в нескольких зонах Для трансляции музыки, при которой колонка не видна Может подключаться к блоку питания 15 В – 60 Вт, поставляемому с входом источника Макс. мощность: 8 Вт Глубина: 98 мм Поставляется с клеем и клеевым шаблоном
1	Bticino L4566	 Колонка для установки в фальш-потолке Замена Кат. № 5 739 81 8 Ом – 100 Вт Ø240 мм

■ Звуковая трансляция для одной комнаты (например, для кухни)

С помощью колонок типа «spot» Кат. № 0 673 27 и стерео FM-тюнера Кат. № 7 700 69 (стерео)

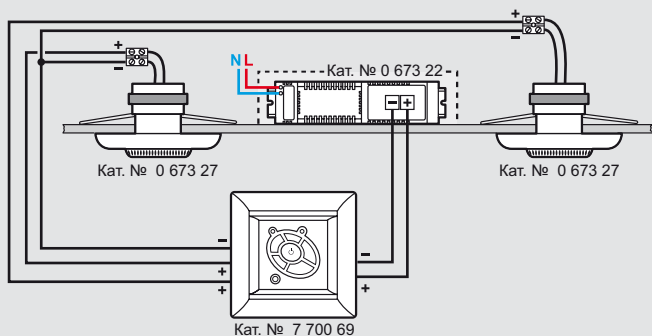

С помощью стерео FM-тюнера Кат. № 7 700 69 + источником питания со встроенной колонкой Кат. № 7 700 70 (моно)

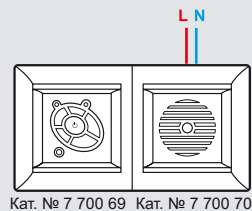

■ Звуковая трансляция для нескольких комнат

Трансляция звука из центрального источника или автономного вспомогательного устройства (MP3-плеера) с помощью локального модуля управления Кат. № 7 741 67/7 700 67/ 7 702 67

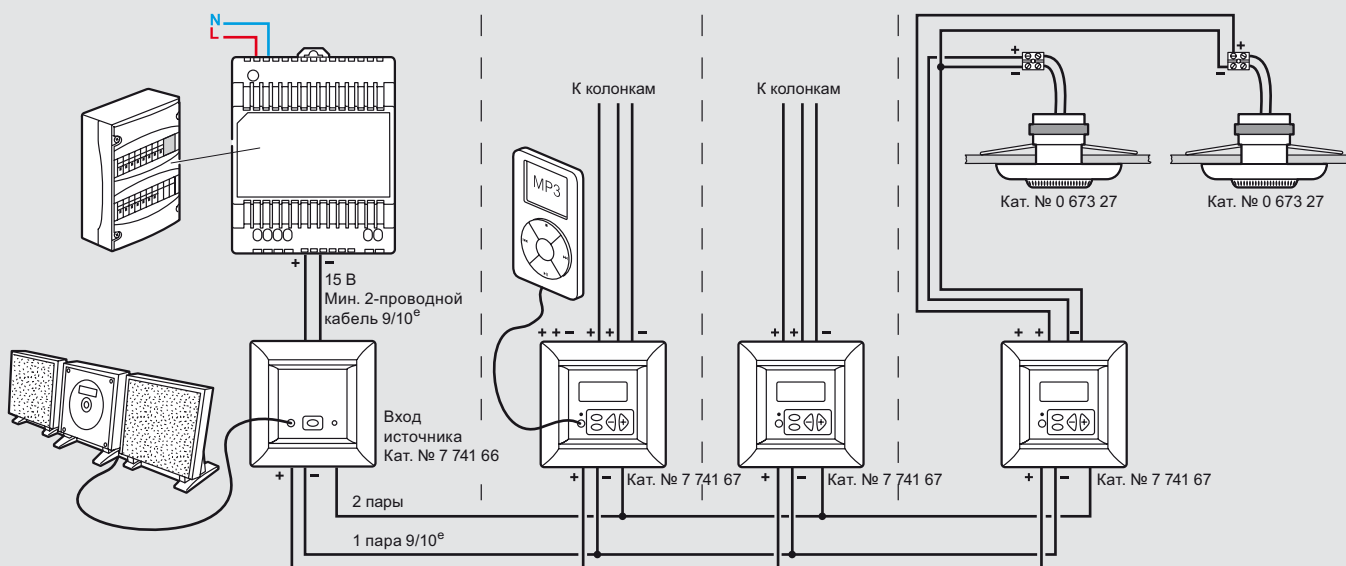

Трансляция звука из центрального источника, вспомогательного источника (MP3-плеера) или автономного FM-радиоприемника с помощью локального модуля управления Кат. № 7 741 67/7 700 67/ 7 702 67 и FM-тюнера Кат. № 7 741 68/7 700 68/ 7 702 68

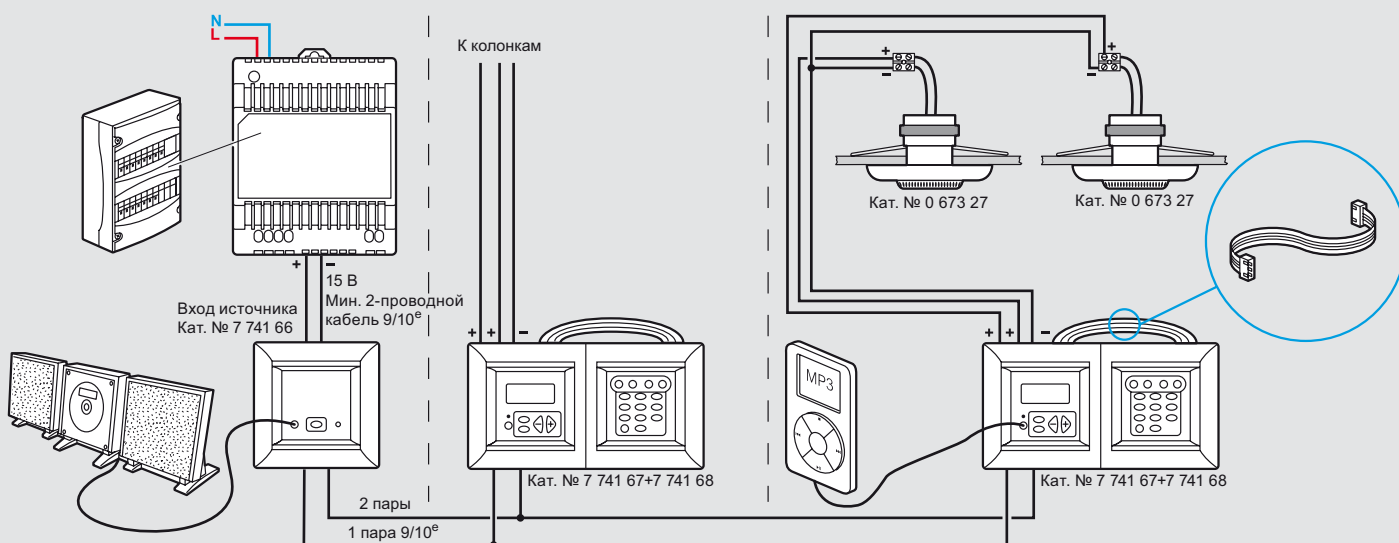

НОВАЯ КОНЦЕПЦИЯ ДЛЯ ЦВЕТА АЛЮМИНИЙ



ОБНОВИТЕ ВАШ ИНТЕРЬЕР



1 У Вас есть стандартный механизм с лицевой панелью Белого цвета или цвета Слоновая кость















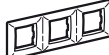





2 Замените лицевую панель на новую, цвета Алюминий, не меняя механизм





3 Добавьте рамку на Ваш вкус

ФУНКЦИИ			ЛИЦЕВЫЕ ПАНЕЛИ - ЦВЕТ АЛЮМИНИЙ					
			Для одиночной нагрузки	Для двойной нагрузки	Розетки 2К+3 Немецкий стандарт	Розетки 2К+3 Немецкий стандарт - Защитные шторки	Для одиночных розеток RJ45	Для одиночных TV розеток
Выключатель 10 АХ - 250 В~		7 744 01 7 743 01	7 702 51	-	-	-	-	-
Переключатель на 2 направления 10 АХ - 250 В~		7 744 06 7 743 06	7 702 51	-	-	-	-	-
Выключатель без фиксации 10 А - 250 В~		7 744 11 7 743 11	7 702 51	-	-	-	-	-
Выключатель двухклавишный 10 АХ - 250 В~		7 744 05 7 743 05	-	7 702 52	-	-	-	-
Переключатель двухклавишный на 2 направления 10 АХ - 250 В~		7 744 08 7 743 08	-	7 702 52	-	-	-	-
Переключатель без фиксации двухклавишный 10 А - 250 В~		7 742 18 7 741 18	-	7 702 52	-	-	-	-
Розетка 2К+3 10/16 А – 250 В~ Немецкий стандарт – винтовые зажимы		7 744 20 7 743 20	-	-	7 702 53	7 702 57	-	-
Розетка 2К+3 10/16 А – 250 В~ Немецкий стандарт – С защитными шторками – винтовые зажимы		7 744 21 7 743 21	-	-	-	7 702 57	-	-
Розетка RJ 45 UTP Кат.5е – 1 выход – с захватами		7 742 30 7 741 30	-	-	-	-	7 702 55	-
Розетка RJ 45 UTP Кат.6 – 1 выход – с захватами		7 742 46 7 741 46	-	-	-	-	7 702 55	-
Розетка TV одиночная – подключение звезда. Затухание ≤ 1,5 дБ		7 744 29 7 743 29	-	-	-	-	-	7 702 56
Розетка TV – оконечная. Затухание ≤ 10 дБ		7 744 30 7 743 30	-	-	-	-	-	7 702 56
Розетка TV – проходная. Затухание ≤ 14 дБ		7 744 31 7 743 31	-	-	-	-	-	7 702 56

Кат №, выделенные красным: Новая продукция

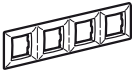
Рамки	Универсальные (горизонтальный и вертикальный монтаж)					
	1 пост	Мин. Упаk	2 поста	Мин. Упаk	3 поста	Мин. Упаk
						
Слоновая Кость 	7 743 51	10	7 743 52	10	7 743 53	2
Слоновая Кость/ Золотой штрих 	7 741 51	10	7 741 52	10	7 741 53	2
Матовое Золото 	7 703 01	10	7 703 02	10	7 703 03	2
Тонированное Дерево 	7 703 11	10	7 703 12	10	7 703 13	2
Золото Барокко 	7 700 20	10	-	-	-	-
Белый 	7 744 51	10	7 744 52	10	7 744 53	2
Белый/ Кристалл 	7 744 61	10	7 744 62	10	7 744 63	2
Белый/ Серебряный штрих 	7 704 91	10	7 704 92	10	7 704 93	2
Жемчужный 	7 704 71	10	7 704 72	10	7 704 73	2
«Гусиные лапки» 	7 704 20	10	-	-	-	-
Алюминий 	7 701 51	10	7 701 52	10	7 701 53	2
Алюминий/ Серебряный штрих 	7 703 51	10	7 703 52	10	7 703 53	2
Темное дерево/ Серебряный штрих 	7 703 71	10	7 703 72	10	7 703 73	2
Ноктюрн/ Серебряный штрих 	7 703 91	10	7 703 92	10	7 703 93	2
Алюминий матовый 	7 703 31	10	7 703 32	10	7 703 33	2
Алюминий модерн 	7 703 41	10	7 703 42	10	7 703 43	2

Универсальные (горизонтальный и вертикальный монтаж)			Вертикальные			
4 поста 	5 постов 	Мин. Упак	2 поста 	Мин. Упак	3 поста 	Мин. Упак
7 743 54	7 743 55	1	7 743 56	10	7 743 57	2
7 741 54	7 741 55	1	7 741 56	10	7 741 57	2
7 703 04	7 703 05	1				
7 703 14	7 703 15	1				
-	-	-	-	-	-	-
7 744 54	7 744 55	1	7 744 56	10	7 744 57	2
7 744 64	7 744 65	1	7 744 66	10	7 744 67	2
7 704 94	7 704 95	1	7 704 96	10	7 704 97	2
7 704 74	7 704 75	1	7 704 76	10	7 704 77	2
-	-	-	-	-	-	-
7 701 54	7 701 55	1	7 701 56	10	7 701 57	2
7 703 54	7 703 55	1	7 703 56	10	7 703 57	2
7 703 74	7 703 75	1	7 703 76	10	7 703 77	2
7 703 94	7 703 95	1	7 703 96	10	7 703 97	2
7 703 34	7 703 35	1				
7 703 44	7 703 45	1				

Поставщик Legrand в Украине



electrotorg.biz.ua